

PLEMIČKO DRUŠTVO ZAGREBAČKE ŽUPANIJE ZA VLADAVINE ŽIGMUNDA LUKSEMBURŠKOGA (1387.- 1437.)

Miljan, Suzana

Doctoral thesis / Disertacija

2015

Degree Grantor / Ustanova koja je dodijelila akademski / stručni stupanj: **University of Zagreb, Department of Croatian Studies / Sveučilište u Zagrebu, Hrvatski studiji**

Permanent link / Trajna poveznica: <https://um.nsk.hr/um:nbn:hr:111:772752>

Rights / Prava: [In copyright](#)/[Zaštićeno autorskim pravom.](#)

Download date / Datum preuzimanja: **2024-07-17**



Repository / Repozitorij:

[Repository of University of Zagreb, Centre for
Croatian Studies](#)





Sveučilište u Zagrebu
HRVATSKI STUDIJI

Suzana Miljan

**PLEMIĆKO DRUŠTVO ZAGREBAČKE
ŽUPANIJE ZA VLADAVINE ŽIGMUNDA
LUKSEMBURŠKOGA (1387.-1437.)**

DOKTORSKI RAD

Zagreb, 2015.



University of Zagreb
CENTRE FOR CROATIAN STUDIES

Suzana Miljan

**NOBLE SOCIETY OF THE COUNTY OF
ZAGREB DURING THE REIGN OF
SIGISMUND OF LUXEMBURG
(1387-1437)**

DOCTORAL THESIS

Zagreb, 2015



Sveučilište u Zagrebu
HRVATSKI STUDIJI

Suzana Miljan

**PLEMIĆKO DRUŠTVO ZAGREBAČKE
ŽUPANIJE ZA VLADAVINE ŽIGMUNDA
LUKSEMBURŠKOGA (1387.-1437.)**

DOKTORSKI RAD

Mentor: dr. sc. Damir Karbić

Zagreb, 2015.



University of Zagreb
CENTRE FOR CROATIAN STUDIES

Suzana Miljan

**NOBLE SOCIETY OF THE COUNTY OF
ZAGREB DURING THE REIGN OF
SIGISMUND OF LUXEMBURG
(1387-1437)**

DOCTORAL THESIS

Supervisor: Damir Karbić, PhD

Zagreb, 2015

Podaci o mentoru

Damir Karbić rođen je 16. studenog 1962. u Slavonskom Brodu. Osnovnu i srednju školu završio je u Zagrebu, gdje je i diplomirao dvopredmetni studij povijesti i arheologije na Filozofskom fakultetu u Zagrebu 1988. godine. Magistrirao je 1994. na Odsjeku za srednjovjekovne studije Srednjoeuropskog sveučilišta u Budimpešti te na istom fakultetu odslušaio doktorski studij iz srednjovjekovnih studija i u siječnju 2000. obranio doktorsku disertaciju “Šubići Bribirski. Povijest jednog hrvatskog plemićkog roda” (mentor: prof. dr. János M. Bak). Od 1988. zaposlen je na Odsjeku za povijesne znanosti Zavoda za povijesne i društvene znanosti Hrvatske akademije znanosti i umjetnosti. Od 2007. voditelj je projekta *Latinički izvori, studije i pomagala za društvenu i gospodarsku povijest* koji se izvodi na istom Odsjeku. Od 15. ožujka 2011. upravitelj je istog Odsjeka.

U svom znanstvenom radu prvenstveno se bavi društvenim i političkim odnosima u srednjovjekovnoj Hrvatskoj i Dalmaciji te izvorima za hrvatsku srednjovjekovnu povijest.

Tijekom doktorskog studija u Budimpešti je u suradnji s prof. dr. Jánosom M. Bakom održao dva jednosemestralna seminarra o povijesti plemstva u srednjoj Europi (*Nobility in Medieval Central Europe*, šk. god. 1997./1998. i *Nobility in Central Europe*, šk. god. 1999./2000.) te bio koordinator međunarodnog znanstvenog projekta *Nobility in Medieval and Early Modern Central Europe. A Comparative Study in Social Structure* (1996.-1999.). Od školske godine 2001./2002. do 2008./2009. predavao je predmet *Opća povijest srednjeg vijeka* na Studiju povijesti pri Hrvatskim studijima Sveučilišta u Zagrebu.

Od 2000. član je uredništva časopisa *Zbornik Odsjeka za povijesne znanosti Zavoda za povijesne i društvene znanosti Hrvatske akademije znanosti i umjetnosti*, a od ožujka 2011. zamjenik glavnog urednika istog časopisa, akademika Tomislava Raukara. Od 2003. član je uredništva časopisa *Central Europe* (London), od 2004. časopisa Povijesnog društva Križevci *Cris* (Križevci), a od 2009. časopisa *Povijesni prilozi* (Zagreb).

U koautorstvu s drugim znanstvenicima priredio je više zbirke izvora, a autor je i većeg broja znanstvenih radova. Njihov potpun popis dostupan je preko portala Hrvatske znanstvene bibliografije (<http://bib.irb.hr/lista-radova?autor=164445>).

Sažetak

Tema ove doktorske radnje je plemićko društvo Zagrebačke županije za vrijeme vladavine Žigmunda Luksemburškog (1387.-1437.). Teritorij je izabran jer je riječ o relativno velikoj županiji na rubu kraljevstva, na prostoru međusobnog utjecaja ugarskog i hrvatskog prava, običaja i struktura, koja dosad nije bila predmetom monografske obrade. Vrijeme vladavine Žigmunda Luksemburškog odabrano je zbog činjenice da je riječ o jednom od zadnjih europskih viteških vladara srednjovjekovlja, čija vlast na hrvatskom povijesnom prostoru traje pedeset godina. Analiza plemićkog društva Zagrebačke županije usmjerena je na identifikaciju plemića koji su ondje živjeli, prikazivanje njihovog djelovanja, načina života i struktura, metodologijom prozopografije, kvalitativne i kritičke analize, uz korištenje metoda arhonotologije i genealogije. U analizi se isto tako koristi metodologija običajne geografije. Krajnji rezultat donijet će osnovu za kasnija istraživanja plemstva srednjovjekovne Slavonije i Ugarsko-Hrvatskog Kraljevstva.

Ključne riječi: Zagrebačka županija, plemstvo, Žigmund Luksemburški, 14.-15. stoljeće, društvena povijest

Summary

The main topic of this doctoral thesis is the noble society of the county of Zagreb during the reign of Sigismund of Luxembourg (1387-1437). That territory was chosen because the county in question is not too big and it is situated at the edge of the Kingdom, in the area between the influences of Hungarian and Croatian law, customs and structures, and which, until present, was not the topic of a monograph. The reign of Sigismund of Luxembourg was chosen because it was one of the last chivalrous rulers of the Middle Ages, whose reign in the Croatian historical area lasted for fifty years. The analysis of the noble society of the county of Zagreb focuses on identification of nobles which resided there, depicting their activities, way of life and structures by using the methodology of prosopography, qualitative and critical analysis, combined with the methods of archontology and genealogy. Also, the method of customary geography will be used. The final result will provide a good basis for further research of nobility in medieval Slavonia and Kingdom of Hungary-Croatia.

Key words: the County of Zagreb, nobility, Sigismund of Luxembourg, the fourteenth-fifteenth century, social history

SADRŽAJ

1. Uvodne opaske i teritorijalni opseg županije.....	1
2. Metodologija, izvori i literatura.....	8
3. Plemićko društvo Zagrebačke županija za vladavine Žigmunda Luksemburškog.....	23
3.1. Struktura plemstva Zagrebačke županije.....	23
3.2. Vrste posjeda i načini posjedovanja.....	32
3.3. Struktura obitelji.....	77
3.3.1. Obiteljski i rodovski odnosi.....	77
3.3.2. Ženidbene strategije i socijalna mobilnost.....	86
3.3.3. Nasljedno pravo i položaj žena.....	96
3.4. Službenici i sustav familijara.....	126
3.5. Odnos prema kruni sv. Stjepana i lokalnoj zajednici.....	155
3.5.1. Odnos prema kruni.....	155
3.5.2. Odnos prema banskoj vlasti (<i>regnum Slavonie</i>).....	186
3.5.3. Županijski dužnosnici (župan, podžupani, plemićki suci, zemački župani i pristaldi).....	203
4. Zaključak.....	218
5. Dodatak. Rodoslovlja plemićkih obitelji Zagrebačke županije za vladavine Žigmunda Luksemburškog.....	223
6. Popis izvora i literature.....	263
6.1. Popis izvora.....	263
6.2. Popis literature.....	265
7. Životopis.....	274

1. Uvodne opaske i teritorijalni opseg županije

Tema ove doktorske radnje je plemstvo Zagrebačke županije za vrijeme vladavine Žigmunda Luksemburškog. Srednjovjekovnu su Slavoniju u tome trenutku sačinjavale tri veće županije – Zagrebačka, Križevačka i Varaždinska (koja je činila Zagorsko kneštvo, u privatnim rukama obitelji Celjski), uz dodatak manje Virovitičke (koja je bila privatan posjed kraljice). Oba djela su na jednak način utjecala na odabir ove teme. Područje srednjovjekovnog Ugarsko-Hrvatskog Kraljevstva, a onda posljedično i kraljevstva Slavonije, spada u zemlje tzv. brojnog plemstva, jer ono brojčano zauzima do oko 3-5% populacije (za razliku od zemalja kršćanskog zapada gdje je broj puno niži) i odigralo je jednu od najvažnijih uloga u društvenom i političkom životu.¹ Temu ove radnje odredilo je više faktora. Početna ideja bila je raditi ranu povijest obitelji Zrinski, od početaka u Slavoniji do Mohačke bitke. Ideja je to bila moga mentora budući da bi bio simbolički i realni nastavak njegovog istraživanja o Šubićima Bribirskima. Sukladno tome, počeli smo priređivati građu za njihov diplomatarij.² Rezultati su pokazali da je, protivno očekivanome, visok bio postotak sačuvanih isprava za područje Pounja. Zbog kasnijih osmanlijskih haračenja, očekivali smo manje podataka. Ujedno, ti su podaci ocrnali živahan suživot sa susjedima, kao i odnose među određenim članovima obitelji. Ti i ostali podaci o donjem području županije uklopljeni su u ovaj rad. Ideja za rad na plemstvo jedne županije iskristalizirala se iz tih razgovora, kao i činjenice da je mađarska historiografija već desetljećima radila na sličnim pitanjima. Prvi dio naslova, doslovno sam prevela s mađarskog zbog djela pokojnog mađarskog povjesničara Pála Engela (*A nemesi társadalom*, plemićko društvo),³ a županiju sam izabrala jer čini dobar komparativni materijal već spomenutoj doktorskoj radnji drugoga mlađeg povjesničara, Tamása Pálosfalviya (o plemićkoj eliti Križevačke županije).⁴

Zagrebačka županija izabrana je zbog svoje prostorne zaokruženosti i ne prevelike površine za istraživanje, kao i položaja na granici srednjovjekovne Slavonije prema srednjovjekovnoj Hrvatskoj, gdje su se miješali utjecaji hrvatskog i ugarskog običajnog prava. Ujedno je specifična, jer se ondje može pronaći širok spektar društvenih skupina, od nižeg

¹ O nastanku termina, vidi: Damir Karbić, Hrvatski plemićki rod i običajno pravo, *Zbornik Odsjeka za povijesne znanosti Zavoda za povijesne i društvene znanosti Hrvatske akademije znanosti i umjetnosti* (dalje: *Zbornik OPZ*), sv. 16, Zagreb 1998., str. 73-117.

² Radnja je isto tako odraz rada na projektu “Latinički izvori, studije i pomagala za društvenu i gospodarsku povijest” (voditelj: dr. sc. Damir Karbić) koji se izvodio na Odsjeku za povijesne znanosti Zavoda za povijesne i društvene znanosti Hrvatske akademije znanosti i umjetnosti u Zagrebu.

³ Pál Engel, *A nemesi társadalom a középkori Ung megyében*, Budapest 1998.

⁴ Tamás Pálosfalvi, *The Noble Elite in the County of Kőrös (Križevci) 1400-1526*, neobjavljena doktorska radnja, Budapest: Central European University, 2012. U međuvremenu je autor radnju preradio u knjigu istog naslova u izdanju Mađarske akademije znanosti i umjetnosti, 2014., te će se u daljnjem tekstu citirati to izdanje.

plemstva (na području Turopolja ili Moravča) do visoke aristokracije (knezova Zrinskih i Kostajničkih, grofova Celjskih, Albena, obitelji Toth i Henning od Susedgrada, Lipovečkih de Surdisa, pojedinih ogranaka Frankopana te Töttösa od Báthmonostora). Razdoblje vladavine Žigmunda Luksemburškog je izabrano jer je relativno zaokruženo zbog pedesetogodišnje vladavine. Za neka istraživačka pitanja, kako će se pokazati u narednom tekstu, pedesetogodišnje je razdoblje dovoljno dugačko da se može detaljno obraditi određeno pitanje ili fenomen, međutim, u drugima je pokazalo da promjene u društvenim običajima i strukturama idu sporije te da bi za sustavnije i bolje rezultate trebalo razmatrati i razdoblje prije i poslije Žigmundove vladavine.

Cilj ovog doktorskog rada je analiza plemićkog društva na području Zagrebačke županije, a posljedično i srednjovjekovne Slavonije u cjelini. Plemićki sloj pokušat će se stratifikacijski raslojiti sukladno posjedovnoj moći, aktivnosti i ugledu na razini županije i čitavog kraljevstva, te utvrditi odgovara li gore navedena podjela na tri kategorije plemića stanju u Zagrebačkoj županiji – velikaške magnatske obitelji kao najviši sloj, preko plemića srednje posjedovne moći do nižeg plemstva (pripadnici grupe *iobagiones castri*) okupljenog oko pojedinih utvrda. Kao glavna hipoteza nudi se da te kategorije nisu bile strogo definirane niti zatvorene, te da je povezanost s krunom i legalističkom politikom mogla dovesti do socijalnog i ekonomskog uspona.

* * *

Središnji dio radnje istražuje nekoliko pitanja u vezi djelovanja plemstva Zagrebačke županije. Kako bi se na početku odgovorilo na pitanje tko su bili plemići koji sačinjavaju plemićko društvo Zagrebačke županije, potrebno je objasniti njegovu strukturu. Budući da su izvori ograničavajući u svojoj prirodi, a i geografskoj rasprostranjenosti – neke skupine izvora ostale su bolje sačuvane, dok druge nisu, s time da prevaga ide u korist južnog dijela županije, što je ujedno i faktor iznenađenja koji se pokazao prilikom izrade rada. Kategorije će se postaviti donekle prilagođavajući Engelov za županiju Ung. Sukladno njegovom istraživanju razmotrit će se i pitanje dvorskog plemstva. Pitanje predijalaca bit će isto obrađeno jer, suprotno istraživanjima koja govore kako je riječ o nižem plemstvu koje je povezano uz crkvu, vidimo da se radi o vrlo heterogenoj skupini u koju mogu ulaziti svi slojevi plemstva – od velikaša do pojedinaca iz redova *iobagiones castri*. Za potonje će se razmotriti ideje pripadnosti određenom tvrdom gradu. Upravo je to pitanje pokazalo da je Žigmundovo razdoblje ono kada se iskristaliziraju promijene kasnog srednjeg vijeka u oblikovanju društvene stvarnosti. Potom će se plemstvo predstaviti po porijeklu, točnije, kako je porijeklo

utjecalo na formiranje plemićkog društva županije, jesu li pripadnici domicilnog plemstva u različitim svojim slojevima dopuštali upliv stranog stanovništva u svoje redove usprkos tadašnjem etnicitetu. Postavit će se i pitanje mobilnosti plemićkog stanovništva unutar županije: jesu li onda stranci bili skloniji mijenjanju svoga položaja ili se više igralo na kartu utvrđivanja statusa i mjesta obitavanja. Komentirat će se ukratko i doprinos kojeg su imali stranci na potencijalne promjene u društvenom ophođenju unutar plemstva županije. Pokušat će se i odgovoriti na pitanje postoji li elita županije, kako je to postavio u svojem istraživanju već spominjani Pálosfalvi. Naposljetku, uvodi se i pitanje kako se oni sami definiraju.

Osnova plemićkog statusa bila je zemlja koja je ujedno davala stvarnu (ekonomsku) i teoretsku (društvenu) podlogu. Pitanje je razrađeno i u zborniku ugarskog običajnog prava, Tripartitu, a vrste posjeda i načini posjedovanja razmotrit će se kroz praksu. Stalno se napominje kako postoji razlika između prava propisanog u normativnim spisima i prakse na terenu, pa je tome nadodana i kategorija je li prevladavao određen način posjedovanja među određenim slojem plemićkog društva. Suprostavljena je i ideja razlika između Žigmundovog doba i onog anžuvinske vlasti, budući da je prevladavajući element bio broj tvrdih gradova u rukama velikaša, odnosno pojedinaca. Postavlja se pitanje je li tada prevagu odnio društveni utjecaj, odnosno aktivnost na razini županije i kraljevstva, a ne puko posjedovanje zemlje. Tako se dogodio prijenos s poimanja tvrdog grada kao realnog središta moći kako ga percipira Martyn Rady prema onoga što Gerhard Jaritz naziva simboličkim odrazom moći. Pitanja su isprepletena i kompleksna kroz cijelo razdoblje. Naglasit će se strategije svih slojeva plemstva u zemljišnoj politici, davajući individualne priče obitelji (nažalost samo kroz tri generacije u najboljem slučaju za vrijeme Žigmundovog razdoblja). Tako je i njihova politika varirala, od mogućih povećanja do pukog preživljavanja.

Struktura obitelji plemstva Zagrebačke županije biti će razmotrena kroz nekoliko faktora. Ujedno je ovo i najkompleksnije poglavlje, budući da dobiveni rezultati pokazuju da je za bolje i točnije zaključke potrebno napraviti detaljnije analize kroz duži vremenski period. Razdoblje propadanja plemićkih rodova kao osnovne obiteljske strukture, kako je vidljivo na primjeru Zagrebačke županije, u Žigmundovo doba doseže svoj vrhunac. Samo još rijetke obitelji zadržavaju takvu strukturu. Postavlja se pitanje zašto, odnosno u kojim je slučajevima plemstvo još uvijek organizirano po tome principu te je li društveni sloj igrao ulogu u tome. Problem je nastao u tome da je pedesetogodišnje razdoblje prekratko za takvo istraživanje, jer se u najboljem slučaju javljaju tek tri generacije pojedine obitelji. Isto tako, priroda izvora ponekad onemogućava detaljnije zaključke o obiteljskoj strukturi, rodovskoj

koheziji i sličnim pitanjima, no ponekad se mogu i iščitati elementi emocionalne privrženosti i reakcija radi toga. Sukladno tome, potrebno je istražiti i kako je utjecalo i pitanje ženidbenih strategija plemstva. Odnosno, kada je moguće, postavit će se pitanje postoji li ženidbena endogamija samo u slučajevima *iobagiones castri*, i unutar drugih društvenih slojeva plemstva. Isto se tako ponudila i ideja da je među magnatima prevladavajući element bila pripadnost njihovom sloju, bez obzira na teritorijalan utjecaj, a srednje je plemstvo bilo plodno tlo za društveni uspon, čime se daje doprinos istraživanju socijalne mobilnosti među plemstvom srednjovjekovne Slavonije. Istraživanje položaja žena unutar obitelji i unutar društva općenito još je uvijek pitanje koje zahtjeva detaljnu analizu.

Službenici i sustav familijara bili su potrebni plemstvu kao ljudski potencijal na kojeg bi se oslanjali prilikom upravljanja svojim posjedima i obavljanje političkih, vojnih i upravno-sudskih funkcija koje je obnašala na državnoj razini. Sustav se zasnivao na tome da niži plemići ulaze u službu velikaša, koji su ih za usluge nagrađivali izravnom plaćom i raznim oblicima zaštite i potpore. Pripadnost družinama utjecala na društveni uspon pripadnika srednjeg i nižeg plemstva i njihovih obitelji. Postavlja se pitanje je li teritorijalni faktor bio odlučujući za sklapanje klijentelskog odnosa s magnatima županije, ili su oni isto tako stupali u službu drugih velikaša Kraljevstva te može li se vidjeti neki uzorak u postupanju. Pri tome se pojavljuje i ideja do koje mjere može biti razgranata mreža familijara Zagrebačke županije jer teoretski i praktično, familijari su imali svoje familijare na nižoj razini. Odnos je mogao biti na trajnoj i/ili privremenoj bazi. Prezentirat će se i slučajevi pojednaca koji su imali više gospodara na području županije.

Najdetaljnije se razmatra pitanje odnosa prema Kruni sv. Stjepana i lokalnoj zajednici budući da u sebi sadrži tri tematska veća pitanja. Prvo se postavlja pitanje odnosa plemstva prema kruni, odnosno kralju. Budući da je Žigmundovo razdoblje period koji je bio turbulentan i u kojem se vodilo nekoliko građanskih ratova. Isto je tako postao jači upliv faktora osmanlijske prijetnje, a nakon sredine drugog desetljeća 15. stoljeća i realne provale u županiju. Postavlja se pitanje kako je plemstvo županije reagiralo u tim događajima. Tako se istražuje pitanje vjernosti i ekonomske podrške kralju u tim događajima te vojne, putem sudjelovanja u raznim ekspedicijama kojih u tome razdoblju ne manjka. Tako se iskristalizirao i iznenađujuće visok broj kraljevskih vitezova (koji doduše karakterizira razdoblja promjene vlasti i dinastije jer time vladari stvaraju svoju bazu ljudstva na terenu, odnosno, svoje službenike i familijare). Osim u ekspedicijama sudjelovalo je plemstvo županije i u sukobima, ponajviše protiv Osmanlija, kroz cijelo razdoblje. Postavilo se i pitanje

vide li se neki uzorci i nasljedni element u služenju na dvoru i mačem unutar obitelji plemstva. Sustav upravljanja srednjovjekovnom Slavonijom funkcionirao je putem banske vlasti, odnosno dalje razgranate strukture nižih dužnosnika. Istražuje se odnos plemstva prema banskoj vlasti te odnos banova prema plemstvu. Ljudski su potencijal također i oni sami nalazili na terenu županije, a morali su podržavati dobre odnose, zbog već dovoljnih sukoba izvana. Dalje se razmatra organizacijska struktura županijske vlasti, koja počiva na vlasti bana, te će se pokazati da je razgranato funkcionirala do samog dna društvene ljestvice. Postavit će se i pitanje kako se plemstvo županije u realnim situacijama odnosilo prema tim županijskim dužnosnicima, odnosno je li određeni sloj unutar plemstva dolazio pred više ili niže predstavnike kraljevske vlasti u Slavoniji, tj. Zagrebačkoj županiji. Pridodaje se i arhontološki popis tih dužnosnika.

Radi boljeg snalaženja u tekstu na kraju su kao Appendix dodane i genealogije plemićkih obitelji Zagrebačke županije.

* * *

Prvo i osnovno pitanje koje se nameće jest “koliki je teritorijalni opseg Zagrebačke županije?” Kao osnova teritorijalnog opsega županije uzeta je ona iz interaktivne karta Pála Engela, *Magyarország a középkor végén*.⁵ Budući da je to samo radna verzija djela tog prerano preminulog povjesničara, južna granica Zagrebačke županije slijedi rijeku Unu, pa se treba dopuniti kartama koje su izradili za svoje djelo *Bihać i bihaćka krajina* Radoslav Lopašić⁶ te Lajos Thallóczy i Sándor Horváth za Diplomatički zbornik Donje Slavonije.⁷ U županiju su uključeni rubni posjedi koji se u ispravama navode kao *in comitatu Zagrabien*. S druge strane, u ispravama navedeni *comitatus Dubicensis* je ovdje ipak uključen u Zagrebačku županiju kao dubički županat, kao područje oko dubičke utvrde koje naseljava niže plemstvo, pod vodstvom dubičkog zemaljskog župana. Pitanje županata iskristaliziralo se tijekom rada na *Diplomatariju križevačkih zemaljskih župana*.⁸ Problem je proizašao iz toga što je teritorijalna organizacija promijenila svoj sadržaj, ali se u latinskim izvorima ta područja i dalje nazivaju *comitatus*. No, tijekom 13. i 14. stoljeća spomenute teritorijalne

⁵ Pál Engel, *Magyarország a középkor végén*, CD-ROM, Budapest 2001.

⁶ Radoslav Lopašić, *Oko Kupe i Korane. Mjestopisne i povjestne crtice*, Zagreb 1895.

⁷ Lajos Thallóczy – Sándor Horváth (prir.), *Alsó-szlavóniai okmánytár (Dubicza, Orbász és Szana vármegyék). Magyarország melléktartományainak oklevéltára. Codex diplomaticus partium regno Hungariae adnexarum (comitatum: Dubicza, Orbász et Szana)*, sv. 3, Monumenta Hungariae Historica – Diplomataria, sv. 36, Budapest 1912. (dalje: ALSZO).

⁸ *Diplomatarium comitum terrestrium Crisiensium (1274–1439). A Körösi comites terrestres okmánytára (1274–1439). Isprave križevačkih zemaljskih župana (1274.–1439.)*, prir. Éva B. Halász – Suzana Miljan, Subsidia ad historiam medii aevi Hungariae inquirendam, sv. 6, Budapest – Zagreb 2014. (dalje: Diplomatarium).

jedinice (županati) integrirane su u Zagrebačku, Križevačku i Varaždinsku županiju, koje se tada formiraju.⁹ No, i u 14. stoljeću opstali su županati, te se u novim županijama mogu pronaći *iobagiones castris* povezani uz utvrde.¹⁰ Pitanje Dubice je u ovom slučaju specifično, jer je riječ o posjedu templara (od 1269.), a po njihovom ukidanju preuzeli su je Ivanovci (vitezovi sv. Ivana Jeruzalmskog).¹¹ Budući da vijesti o dubičkom preceptoratu nestaju s krajem 14. stoljeća, taj je prostor polako počeo biti uklapan u sastav Zagrebačke županije.

S druge strane, problem je i tvrdog grada Bihaća koji se ponekad navodi da pripada Slavoniji, te bi samim time bio uključen u teritorij Zagrebačke županije, a ponekad ne. Primjerice, na samom početku Žigmundove vladavine, 1387. označava se da grad pripada *ad regnum nostrum Sclavonie*.¹² Kasnije se zasigurno nalazio na području srednjovjekovne Hrvatske.¹³ Na drugoj, sjevernoj strani županije, problem čini pitanje teritorijalne pripadnosti tvrdog grada Hrašćine, koji se nekako tijekom 15. stoljeća utapa u vlastelinstvo Greben, tijekom borbi između Bisaških i Grebenskih.

Tok rijeke Save dijeli županiju na dva dijela (sjeverni i južni) te se postavlja pitanje može li se ta rijeka razmatrati kao granica – granica razdvajanja i granica spajanja. U nekoliko isprava kralja Žigmunda može se vidjeti kako on rijeku Savu ipak vidi kao granicu razdvajanja unutar županije, te očigledno područje ispod rijeke vidi drugačije od ostalog područja na razini srednjovjekovne Slavonije. Tako u slučaju tvrdog grada Krupe ipak začuđuje odrednica prema obali rijeke Save, jer bi više bilo očekivano da se nekako referira prema rijeci Uni ili granici kraljevstva općenito. No, u ispravi se, kojom kralj Žigmund potvrđuje knezu Fridriku II. Celjskom vlasništvo nad Krupom 1429., navodi se da je riječ o *castrum nostrum Krupa vocatum ex altera parte fluvii Zawa nuncupati situm et in comitatu Zagradiensi*. Još jedan zanimljiv slučaj, utvrde koja je fizički bliža samoj rijeci, iako dovoljno daleko od nje, dolazi iz isprave iz 1437. potvrđuje se vlasništvo Fridrika II. i Ulrika II.

⁹ U vrijeme Arpadovića na području četrnaestostoljetne Zagrebačke županije nalazili su se županati Zagreb, Moravče, Podgorje, Okić.

¹⁰ *Iobagiones castris* tih županata sačuvali su barem dio svojih povlastica, nisu se utopili niti među kmetove, niti među pravo plemstvo, već su unutar županije formirali posebnu administrativnu jedinicu kojoj na čelo dolazi zemaljski župan (*comes terrestris*). To čak vrijedi i u slučajevima kada je vlasništvo nad njima iz kraljevskih ruku prešlo u one crkvenih ili svjetovnih veleposjednika.

¹¹ Lelja Dobronić, *Templari i ivanovci u Hrvatskoj*, Zagreb 2002., str. 96-97, 218-219.

¹² Tadija Smičiklas et al., *Diplomatički zbornik Kraljevine Hrvatske, Dalmacije i Slavonije. Codex diplomaticus Regni Croatiae, Dalmatiae et Slavoniae*, 18 sv., Zagreb 1904.-1990., sv. 17, dok. 59, str. 77-78. (dalje: CD).

¹³ Pál Engel, *Magyarország világi archontológiája 1301-1457*, 2 sv., Budapest 1996. Osim toga, potrebno je naglasiti da je kralj Žigmund početkom 15. stoljeća založio Nikolli knezu Krčkom tvrdi grad Bihać, zajedno s Likom i Poljicima, Ripačem, Čovkom, Rmnjem, Kninom, Lapcem, Vrlikom, Ostrovicom i Skradinom, sve poreze u tim mjestima *in regno nostro Croatiae* za 42,000 dukata. Kralj je potvrdio zalog 1434. njegovo sinu Stjepanu za zasluge jer je sudjelovao sa 200 svojih vitezova u Lombardiji, Toskani, Italiji i Rimu, kada je potrošio do 3,000 zlatnih florena (Radoslav Lopašić, *Bihać i Bihaćka krajina: mjestopisne i poviestne crtice*, Zagreb, 1890., str. 47-48).

Celjskog za kaštel Stupnik, koji im kralj za zasluge i za posuđenih 2000 florena daje (iako su ga sami Celjski posjedovali i ranije). Tako se Stupnik opisuje kao *quoddam castellum nostrum Stupnik vocatum ab alia parte fluvii Zaue in comitatu Zagradiensi existens*. Sličnih primjera ima još mnogo, te oni nisu samo ograničeni na plemićko društvo županije. Ilustrativan primjer takve percepcije Save nalazi se u sporovima između velikaša iz Zagrebačke županije, Töttöša od Blinje i njihovih suparnika iz Križevačke županije iz 1416. godine. Posebice, Sava se često definira kao granica rata i mira prilikom opisivanja vojnih zasluga pojedinih plemića iz bliže i daljnje okolice, kao što je to bio slučaj biskupa Eberharda iz 1415. ili Jurja Ludbreškog iz 1418. godine. U kontekstu vojne granice zanimljiv nam je primjer iz 1416. kada biskup Eberhard definira dio Slavonije kojeg su Osmanlije opustošili kao *partes ultra fluvios Zawe, Kwple et Wn vocatos*,¹⁴ a mnoštvo sličnih zapisa može se pronaći u drugim izvorima koji se odnose na vojnu situaciju, poput izvještaja rimskog prokuratora njemačkog viteškog reda Petra Wormditta velikom meštru istog reda o osmanlijskim pustošenjima južno od Save u Slavoniji i slovenskim krajevima iz listopada 1415. godine.¹⁵ Ipak, s druge strane, česti su i slučajevi kada se rijeka Sava percipira kao spojnica između pojedinih dijelova istih imanja, što vidimo u dokumentu iz 1422. koji definira kaptolske posjede u Savišću, Otoku i Prevlaci kao cjelinu koja leži *ab alia parte Zawe et penes eandem Zawam*.¹⁶

Prostor Zagrebačke županije za vrijeme Žigmundove vladavine bio je više manji isti kao onaj definiran još od ranog doba anužuvinske vlasti. Dolazilo je dakako tada do određenih promjena, kako se vidjelo, a postaviti će se i određena istraživačka pitanja u skladu s geografskim položajem unutar županije koji je mogao utjecati na društvene, ekonomske i političke prilike plemstva.

¹⁴ Ivan Krstitelj Tkalčić et al., *Povjesni spomenici Zagrebačke biskupije. Monumenta historica episcopatus Zagradiensis*, sv. 1-7, Zagreb 1873.-2005., sv. 5, dok. 383, str. 526 (dalje: MHEZ).

¹⁵ Elemér Mályusz et al., *Zsigmondkori oklevéltár*, sv. 1-12, Budapest 1951.-2013., sv. 5, reg. 1155 (dalje: ZsO).

¹⁶ MHEZ 6, dok. 63, str. 64.

2. Metodologija, izvori i literatura

U ovoj radnji većini će se istraživačkih pitanja pristupiti kvalitativnim metodama, uz kritičku analizu. Kada će to biti moguće, primjenjivat će se i prozopografska metodologija. Naime, ta metodologija koja donosi glavne značajke kolektivne biografije neke društvene skupine, u ovom slučaju plemstva, trebala bi pomoći prilikom analize i prikazivanja društvenog položaja, razine funkcioniranja obitelji, odnosno rodova, i njihovih sudbina na području županije.¹⁷ Budući da je riječ o metodologiji koja između ostalog kombinira i sociološke termine, potrebno je još naglasiti da će se koristiti i metodologija povijesne antropologije u opisivanju obiteljskih odnosno rodovskih struktura, koju je već u mađarskoj historiografiji koristio Erik Fügedi, a koji je utjecao na Damira Karbića i njegove radove o plemstvu i hrvatsku historiografiju općenito, o čemu će više riječi biti u pregledu literature i određenim pitanjima te prirode. Nadalje, određena pitanja promatrat će se metodologijom običajne geografije, koju je ustanovio francuski povjesničar Jean Yver u svom djelu *Égalité entre héritiers et exclusion des enfants dotés, Essai de géographie coutumière* iz 1966. godine. Iako je riječ o djelu nastalom prilično davno, do sada njegova metodologija nije korištena u istraživanjima hrvatskih povjesničara. Poziva se u radu na djelo Henrija Klimratha iz 1843. naslovljeno *Géographie des coutumes* objavljeno u radovima o povijesti francuskog prava. Yver tako u djelu istražuje pojavnosti specifične situacije unutar običajnog prava koje potom ucrtava na karte kako bi razmotrio zone interesa i utjecaja. Zaključuje da vidi snažnu jednakost u nasljeđivanju između djece obaju spola, što objašnjava da je možda posljedica snažne političke vlasti.¹⁸ Na primjeru Zagrebačke županije pitanjima povezanim uz običajno pravo i pravo općenito pristupit će se upravo tom metodologijom. Bolji bi dakako rezultati bili da se istraživanje napravi za cijelu Slavoniju, potom Požešku i Vukovsku županiju te Srijem, te potom Kraljevstvo Hrvatske u određenom vremenskom trenutku, no, to će ostati za budućnost. Komparativna će se metoda koristiti kada je god to moguće, odnosno, stavljajući problematiku u širi kontekst Ugarsko-Hrvatskog Kraljevstva, te komparirati s hrvatskim institucijama za određena pitanja djelovanja plemstva Zagrebačke županije.

¹⁷ Lawrence Stone, *Prosopography, Daedalus* 100 (1971.) 1, str. 46-79. O važnosti te metodologije u istraživanjima srednjovjekovnih fenomena govori i činjenica da, primjerice, na sveučilištu West Michigan od 1980. izlazi godišnjak *Medieval Prosopography. History and Collective Biography*. Osim toga, postoji i istraživačka skupina pod nazivom *Prosopography in Medieval Monastic Studies*, pod vodstvom Kimm Kurran i Judy Frost. Sam razvoj istraživačke metode nije potrebno dalje obrazlagati, budući da je već Analist Emmanuel Le Roi Ladurie koristio tu metodologiju kada je objavio *Montaillou, village occitan de 1294 à 1324*, Paris 1975.

¹⁸ Jean Yver, *Égalité entre héritiers et exclusion des enfants dotés, Essai de géographie coutumière*, Paris 1966. Autor duhovito piše na početku "Voici un ouvrage qui n'a pas eu de change [Evo djela koje nije imalo nikavu šansu]".

Izvori za povijest plemstva Zagrebačke županije primarno su diplomatske naravi, objavljene i neobjavljene isprave javnog i privatno-pravnog karaktera. Prema svome sadržaju dijele se na izjave (*littere fassionales, fassiones*) – kupoprodaje, darovanja, zamjene posjeda, diobe posjeda, zalozi, prosvjedi i zabrane; izvještaje (*relationes*) – isprave o uvođenju u posjed, pozivi na sud, provođenje istrage, isprave o sudskoj zabrani te punomoći (*littere procuratorie*).¹⁹ Možemo pronaći u slučaju Zagrebačke županije javne isprave koje su se mogle ticati njezinog plemstva i bile izdane od kralja, bana, vicebana, zagrebačkog župana i podžupana te nižih županijskih dužnosnika na čelu zajednica *iobagiones castri*. Osim toga, ulogu glavnog mjesta javne vjere igrao je Zagrebački kaptol, uz rijetke odlaske Čazmanskim, zbog prirode posla ili ako je jedna od strana koji se transakcija ticala ondje bila stacionirana. Osim toga, isprave je mogao izdavati i topuski opat, budući da je cistercitska opatija u Topuskom isto igrala ulogu mjesta javne vjere. Na području županije, nalazila su se četiri pavlinska samostana, koji su isto tako ponekad mogli odigrati tu ulogu, međutim, iz Žigmundovog su razdoblja takvi spomeni su rijetki.

Prilikom prikupljanja građe za temu plemstva bilo koje županije unutar Ugarsko-Hrvatskog Kraljevstva treba konzultirati više zbirke izvora te arhivskih fondova. Zahvaljujući izdanju Mađarskog državnog arhiva, interaktivnom DVD-izdanju, pod nazivom *Collectio diplomatica Hungarica. A középkori Magyarország digitális levéltára. Digital archives of medieval Hungary*, gdje se nalazi popis svih isprava vezanih uz Ugarsko-Hrvatsko Kraljevstvo prije Mohačke bitke (1526.),²⁰ najveći je dio korpusa isprava pronađen upravo putem različitih ključeva, poput izdavača isprave i slično, u toj bazi. Za ovakve vrste istraživanja ona je prvi korak prije odlaska u arhiv. Pokazalo se da je građa mnogobrojnija nego je bilo na početku očekivano te broji otprilike 1000 isprava koje se tiču plemstva Zagrebačke županije. Nisu svi podaci bili jednako važni, ponekad je bilo potrebno koristiti praktički cijeli tekst dokumenta, a ponekad samo određen podatak napisan u jednome redu. Neke od tih isprava bile su objavljene, neke nisu, pa se sada potrebno osvrnuti na serijske publikacije izvora te najvažnije arhivske fondove.

¹⁹ Usp. Ferenc Eckhart, Die glaubwürdigen Orte Ungarns im Mittelalter, *Mitteilungen des Instituts für österreichische Geschichtsforschung. Ergänzungsband* 9 (1914.) 2, str. 395-558, ovdje cjelina Die Urkunden der glaubwürdigen Orte, str. 497-552. Koristila sam priručnik *Tipologija isprava izdanih od mjesta javne vjere*, koji je na temelju toga sastavio Damir Karbić za potrebe kolegija "Istraživanje srednjovjekovnog plemstva", koji se održavao u ljetnom semestru 2007. na Hrvatskim studijima Sveučilišta u Zagrebu.

²⁰ *Collectio diplomatica Hungarica. A középkori Magyarország digitális levéltára. Digital archives of medieval Hungary*, Budapest 2008.

Postoji više serijskih publikacija u kojima se mogu pronaći podaci o plemstvu Zagrebačke županije. Zbirka u kojoj se nalaze sve vrste navedenih izvora glasoviti je *Diplomatički zbornik Kraljevine Hrvatske, Dalmacije i Slavonije*. Žigmundovom razdoblju pripada dio 17., te 18. svezak koji završava s 1399. godinom.²¹ Sljedeće tri serije izvora kronološki su dugotrajnije, ali specifične po tome da su teritorijalno ili tematski ograničene. Za područje Turopolja objavio je isprave za cijeli srednji vijek i kasnije razdoblje Emilij Laszowski u *Povijesnim spomenicima plemićke općine Turopolja*,²² a također postoje i zbirke Ivana Krstitelja Tkalčića o povijesti slobodnog kraljevskog grada Zagreba²³ i Zagrebačke biskupije.²⁴ Za povijest određenih obitelji objavljeni su diplomatariji isprava – obitelji Blagajskih,²⁵ Frankopana²⁶ i Zichy (za područje Pounja, odnosno povijest obitelji Töttös od Báthmonostr).²⁷ Budući da se zbog teritorijalnog opsega županije dotičem i pitanja Dubičkog županata, uključila sam i *Diplomatički zbornik Donje Slavonije*.²⁸ Tim je izvorima pridodana objavljena građa iz venecijanskog,²⁹ napuljskog³⁰ i milanskog arhiva.³¹

Kao pomagala za istraživanje građe srednjovjekovnog, odnosno Žigmundovog razdoblja, neupitano se ističe *Zsigmondkori oklevéltár*, serija izvora koju je počeo 1951. priređivati Elemér Mályusz. Serija i danas izlazi, a došla je u ovome trenutku do 1425. godine (12. svezak). Radi se o registima (izrađenim na mađarskom jeziku) svih vrsta isprava koje su

²¹ Tadija Smičiklas et al., *Diplomatički zbornik Kraljevine Hrvatske, Dalmacije i Slavonije. Codex diplomaticus Regni Croatiae, Dalmatiae et Slavoniae*, 18 sv., Zagreb 1904.-1990.; sv. 17-18, Zagreb 1981.-1990. Generalna zbirka izvora je i ona od Györyja Fejéra pod naslovom *Codex diplomaticus Hungariae ecclesiasticus ac civilis*, 11 sv., Buda 1829.-1844.

²² Emilij Laszowski, *Monumenta historica nobilis communitatis Turopolje olim "Campus Zagrabiensis" dictae*, 4 sv., Zagreb, 1904.-1908. (dalje: MHNC).

²³ Ivan Krstitelj Tkalčić et al., *Povjesni spomenici slobodnog kraljevskog grada Zagreba. Monumenta historica liberae regiae civitatis Zagrabiae*, sv. 1-, Zagreb 1889.-. (dalje: MHCZ)

²⁴ Ivan Krstitelj Tkalčić et al., *Povjesni spomenici Zagrebačke biskupije. Monumenta historica episcopatus Zagrabiensis*, sv. 1-7, Zagreb, 1873.-2005. (dalje: MHEZ). Budući da su sv. 5-7 prilično loše napravljeni, kada je to bilo moguće, uspoređeni su podaci s onima u: Pál Lukcsics, *XV. századi pápák oklevelei. Diplomata pontificum saec. XV.*, sv. 1-2, Budapest, 1931.-1938. (dalje: PO).

²⁵ Lajos Thallóczy – Samu Barabás, *A Blagay-család oklevéltára. Codex diplomaticus comitum de Blagay*, Monumenta Hungariae Historica – Diplomataria, sv. 28, Budapest 1897. (dalje: CB).

²⁶ Lajos Thallóczy – Samu Barabás, *A Frangepán család oklevéltára. Codex diplomaticus comitum de Frangepanibus*, 2 sv., Monumenta Hungariae Historica – Diplomataria, sv. 35 i 38, Budapest 1910. i 1913. (dalje: CF).

²⁷ Ernő Kammerer et al., *A zichi és vásonkeői gróf Zichy-család idősb ágának okmánytára. Codex diplomaticus domus senioris comitum Zichy de Zich et Vasonkeő*, sv. 6-12, Budapest 1894.-1931. (dalje: Zichy).

²⁸ Lajos Thallóczy – Sándor Horváth (prir.), *Alsó-szlavóniai okmánytár (Dubicza, Orbász és Szana vármegyék). Magyarország melléktartományainak oklevéltára. Codex diplomaticus partium regno Hungariae adnexarum (comitatum: Dubicza, Orbász et Szana)*, sv. 3, Monumenta Hungariae Historica – Diplomataria, sv. 36, Budapest 1912.

²⁹ Šime Ljubić, *Listine o odnošajih između južnoga Slavenstva i Mletačke Republike*, sv. 2, Monumenta spectantia historiam Slavorum meridionalium, sv. 2, Zagreb 1870. (dalje: Listine).

³⁰ Franjo Rački, Izvadci iz kralj. osrednjega arkiva u Napulju za jugoslovensku poviest, *Arkiv za povjestnicu jugoslavensku*, sv. 7, Zagreb 1863., str. 5-71 (dalje: Izvadci); Ferdo Šišić, Nekoliko isprava iz početka XV st., *Starine*, sv. 39, Zagreb 1938., str. 130-320 (dalje: Starine).

³¹ Luigi Osio, *Documenti diplomatici tratti dagli archivi milanesi*, 3 sv., Milan 1971. (dalje: DDAM).

izdane na razini cijelog Ugarsko-Hrvatskog Kraljevstva.³² Za Arhiv Hrvatske akademije znanosti i umjetnosti regesta na latinskom jeziku napravili su Miljen Šamšalović i Jakov Stipišić te ih onda objavili u nekoliko uzastopnih brojeva časopisa *Zbornik Historijskog instituta Jugoslavenske akademije*. Isprave vezane uz Žigmudново razdoblje objavljene su u obliku kratkih latinskih regesta u drugom svesku.³³ Mađarska regesta isprava za povijest pavlinskih samostana Remete,³⁴ Zlat,³⁵ Dubica i Kamensko³⁶ objavio je Elemér Mályusz. Regesta pak iz “stranih arhiva” sakupio je još Lipót Óváry u 19. stoljeću.³⁷ Ova je zbirka utjecala na pronalazak Osijeve zbirke, a čini se da se i još podataka nalazi u neobjavljenim dokumentima koji se čuvaju u državnom milanskom arhivu.

Još neobjavljena građa čuva se u arhivima u Zagrebu i Budimpešti. U Zagrebu se isprave nalaze u tri velika arhiva. U Hrvatskom državnom arhivu čuvaju se fondovi koji pružaju puno podataka za rekonstrukciju plemićkih obitelji. Prvenstveno se misli na fond Neoregistrata acta. Osim toga, nadopunjuje ga za određena pitanja i geografska podneblja s fondovima Acta paulinorum te Documenta medievalia varia.³⁸ Potonja ima i internu zbirku regesta sastavljenju kao pomagalo. U Arhivu Hrvatske akademije znanosti i umjetnosti glavna je zbirka Diplomata latina, koja sadrži srednjovjekvone diplome.³⁹ Ponekad je podatke o plemićima Zagrebačke županije moguće pronaći i u elencima isprava pojedinih plemićkih obitelji. Treći i posljednji arhiv važan za povijest plemstva u Zagrebu jest Nadbiskupijski i kaptolski arhiv u Zagrebu. Najvećim dijelom radi se o fondovima Acta antiqua, Donationales i Acta loci credibilis.⁴⁰ U Mađarskom državnom arhivu u Budimpešti (Magyar Nemzeti Levéltár Országos Levéltára) koristit će se glavni fond za razdoblje prije Mohača, Diplomatikai Levéltár.⁴¹ Potrebno je spomenuti da je prednost digitalizacije arhivske građe uvelike olakšala ovo istraživanje budući da su u mađarskom arhivu, želeći sakupiti tzv.

³² Elemér Mályusz et al., *Zsigmondkori oklevéltár*, sv. 1-, Budapest 1951.- (dalje: ZsO).

³³ Miljen Šamšalović – Jakov Stipišić, Isprave u Arhivu Jugoslavenske akademije, *Zbornik Historijskog instituta Jugoslavenske akademije*, sv. 2, Zagreb 1959., str. 289-379 (dalje: Šamš.-Stip.).

³⁴ Elemér Mályusz, A Szlavoniai és Horvátországi középkori pálos kolostorok oklevelei az Orsz. levéltárban, *Levéltári Közlemények*, sv. 5, Budapest 1927., str. 136-209 (dalje: LK 5).

³⁵ Elemér Mályusz, A Szlavoniai és Horvátországi középkori pálos kolostorok oklevelei az Orsz. levéltárban, *Levéltári Közlemények*, sv. 6, Budapest 1928., str. 87-203 (dalje: LK 6).

³⁶ Elemér Mályusz, A Szlavoniai és Horvátországi középkori pálos kolostorok oklevelei az Orsz. levéltárban, *Levéltári Közlemények*, sv. 8, Budapest 1930., str. 65-111 (dalje: LK 8).

³⁷ Lipót Óváry, *A Magyar Tudományos Akadémia történelmi bizottságának oklevélmásolatai 1. füz., A Mohácsi vész előtti okiratok kivonatai*, sv. 1, Budapest, 1890. (dalje: Óváry).

³⁸ Hrvatski državni arhiv (dalje: HDA), Neoregistrata acta (dalje: NRA); Acta paulinorum (dalje: AP); Documenta medievalia varia (dalje: DMV).

³⁹ Arhiv Hrvatske akademije znanosti i umjetnosti, zbirka Diplomata latina (dalje: AHAZU, D-).

⁴⁰ Nadbiskupski i kaptolski arhiv u Zagrebu, Archivum capituli Zagrabienensis (dalje: NAZ, KAZ), Acta antiqua (dalje: AA), Acta loci credibilis (dalje: ALC), serija I-II, Donationales (dalje: DON).

⁴¹ Magyar Nemzeti Levéltár Országos Levéltára (dalje: MNL OL), Diplomatikai Levéltár (dalje: DL).

Hungaricu, odnosno sve isprave koje se tiču srednjovjekovnog Ugarsko-Hrvatskog Kraljevstva sakupljali zbirku fotosnimaka u fondu Diplomataikai Fényképgyűjtemény, s ispravama svih mogućih arhiva država sljednica i susjednih država.⁴² Budući da je to projekt koji još uvijek traje, zbirka se svakim danom nadopunjuje. Možda najkorisniji element za istraživača je da su sve isprave prije 1526. (tzv. Ante-Mohachiana) digitalizirane i stavljene na internet.⁴³ Stranicu je isto tako moguće pretraživati po izdavačima isprava ili kronološki te je time uvelike olakšano arhivsko istraživanje, uvodeći arhive u novo suvremeno doba digitalizacije.

Osim diplomatskih izvora, za stvaranje cjelovitije slike o plemstvu Zagrebačke županije, potrebno je konzultirati i normativne izvore. S jedne strane, za razna pitanja pravne prirode, doneseno je u Žigmundovo doba nekoliko zakona, odnosno dekreta, koji su objavljeni u seriji *Decreta Regni Mediaevalis Hungariae. The Laws of the Medieval Kingdom of Hungary*. U drugome svesku objavljena su Žigmundova dekreta,⁴⁴ a u petome zbornik običajnog prava Istvána Werbőczyja zvan Tripartit.⁴⁵ U njemu se nalaze mnogi podaci o običajnom pravu koje je vrijedilo u Ugarsko-Hrvatskom Kraljevstvu te je korišteno prilikom analize pitanja pravnog nasljeđivanja i funkcioniranja obitelji, odnosno rodova.

Narativne bi izvore isto tako bilo moguće koristiti, poput djela Windeckea ili Kronike Celjskih, međutim, zasad će to ostati po strani zbog činjenice da ne pružaju previše podataka o plemstvu Zagrebačke županije. Kada je bilo korisno, spomenuta je posredno kronika Celjskih, kao i *Memoriale* Paulus de Paula. Detaljnija analiza ipak ostaje za buduće istraživanje.

* * *

Pregled istraživanja plemstva na području određenih manjih teritorijalnih jedinica (adekvatnih županijama) potrebno je započeti s Francuzima. Prije više od šezdeset godina objavljena je studija Georgesa Dubyja naslovljena *La société aux XI^e et XII^e siècles dans la région mâconnaise* koja je bila početak duge tradicije proučavanja društvenih struktura na nekom mikro-području.⁴⁶ Posebice je tako u slučaju autora frankofonog i anglosaksonskog

⁴² MNL OL, Diplomataikai Fényképgyűjtemény (dalje: DF).

⁴³ Dostupne su na web stranici: <http://mol.arcanum.hu/dldf/opt/a110505htm?v=pdf&a=start>.

⁴⁴ *The Laws of the Medieval Kingdom of Hungary. Decreta regni mediaevalis Hungariae*, sv. 2, prir. János M. Bak – Pál Engel – James Ross Sweeney, Budapest 1992. (dalje: DRMH 2).

⁴⁵ Stephen Werbőczy, *The Customary Law of the Renowned Kingdom of Hungary in Three Parts (1517). Tripartitum opus iuris consuetudinarii inclyti regni Hungariae*, prir. János M. Bak – Péter Banyó – Martyn Rady, *The Laws of the Medieval Kingdom of Hungary. Decreta regni mediaevalis Hungariae*, sv. 5, Idyllwild (CA) – Budapest, 2005. (dalje: Tripartit).

⁴⁶ Georges Duby, *La société aux XI^e et XII^e siècles dans la région mâconnaise*, Paris 1953.

govornog područja. Dubyjeva studija o društvu francuske pokrajine Mâcon u razdoblju razvijenog srednjeg vijeka, prva je monografski obradila upravne i društvene strukture na nekom mikro-području, njihov razvoj i međusobne odnose. Njegov je rad utjecao na generacije francuskih povjesničara, a pitanjem utjecaja na američke kolege, pozabavio se F. L. Chayette u studiji naslovljenoj Georges Duby's *Mâconnais* after fifty years: reading it then and now.⁴⁷ Budući da je to bio početak istraživanja mikro-povijesti njegova je studija otvorila nove načine istraživanja srednjovjekovne društvene povijesti. Kako je Chayette naveo u svome članku, "Duby je smatrao da je pokrajina Mâcon bila granično područje, dijelom u Carstvu, dijelom u kraljevstvu Francuske, a u poljoprivrednom smislu nalazila se na razmeđu sjeverne Europe i Mediterana". Budući da je autor detaljno istražio utjecaj te studije i ideja koja je predstavljala (primjerice društvene promjene oko godine 1000.) na francuske i anglofone povjesničare, međutim one prvenstveno koji se bave istraživačkim temama temeljenim na francuskim izvorima, u daljnjem ću se tekstu osvrnuti na pregled istraživanja povijesti nekog mikro-područja, bilo u obliku pokrajina ili manjih administrativnih cjelina, iz pera anglosaksonskih i mađarskih povjesničara, ukazujući na mogućnosti za istraživanje hrvatskih povijesnih područja.

Martyn Rady je istaknuo da veće sličnosti u razvoju društvenih struktura s istima na području Ugarsko-Hrvatskog Kraljevstva pronalazimo na području srednjovjekovne Engleske, čije bi se upravno-administrativne podjele (shire i/ili county), mogle smatrati pandanima županija (mađ. megye) i/ili županata (mađ. várispánság).⁴⁸ Unatoč činjenici da jednako kao i za istraživanje francuskih tema, engleski izvori pružaju mogućnosti za istraživanje različitih društvenih pitanja još od razdoblja ranog srednjega vijeka, ovdje ću u narednim retcima posvetiti pažnju istraživanjima povijesti plemstva, kao društvene skupine koja je za sobom ostavila najviše izvora, u razdoblju kasnoga srednjeg vijeka. Ovdje ne bih raspravljala o općenitijim studijama o engleskom plemstvu, poput onih iz pera Michaela Hicksa⁴⁹ ili Chrisa Given-Wilsona,⁵⁰ već pokušala podcrtati glavne pravce razvoja i ustanovljivanja modela za istraživanje županijskog plemstva.

U anglosaksonskoj historiografiji za istraživanje povijesti mikrozajednice prijelomna je bila studija K. B. McFarlanea, radi koje se počelo orijentirati na istraživanje nižeg i

⁴⁷ F. L. Chayette, Georges Duby's *Mâconnais* after fifty years: reading it then and now, *Journal of Medieval History*, sv. 28, New York – Amsterdam 2002., str. 291-317.

⁴⁸ Martyn C. Rady, *Land, Nobility and Service in Medieval Hungary*, London 2000.

⁴⁹ Michael Hicks, *Bastard Feudalism*, London – New York 1995.

⁵⁰ Chris Given-Wilson, *The English Nobility in the Late Middle Ages: The Fourteenth-Century Political Community*, Routledge – Kegan Paul, London – New York, 1987.

srednjeg plemstva (engl. gentry, riječ potječe od gentlemen), kao nosilaca političkog i društvenog poretka u kojem je lokalna aristokracija pronalazila ljudski potencijal za svoje potrebe.⁵¹ Ideja je kombinirala njihove političke aktivnosti i privatne živote. Na tu temu objavljeno je mnogo studija od osamdesetih godina prošloga stoljeća. Interes za takvu vrstu istraživanja još uvijek ne jenjava, upravo zbog bezbrojnih mogućnosti koje lokalni arhivi pružaju za razdoblje “bastard feudalizma” (od polovice 14. do polovice 15. stoljeća). Studije koje ću navesti dakako nisu jedine koje istražuju županijsko plemstvo u Engleskoj, međutim, dovoljno ih je navedeno da se može izvući određeni uzorak u istraživanju. Tako je primjerice Nigel Saul objavio 1981. djelo *Knights and Esquires: The Gloucestershire Gentry in the Fourteenth Century*.⁵² Njegovo je istraživanje naglasak stavilo na istraživanje nižeg plemstva preko njihove vojne službe, službe familijara i držanje položaja unutar županijske strukture, sporova u kojima su sudjelovali, njihovih prihoda. Možda je najvrijedniji dio dodatak koji donosi prostornu distribuciju, povezanost s magnatima županije, itd. Praktički istovremeno, 1983., Susan M. Wright objavila je *The Derbyshire Gentry in the Fifteenth Century*.⁵³ Za razliku od Saula, autorica je istraživala srednje plemstvo u 15. stoljeću, točnije od otprilike 1430. do 1509., s time da je više naglasak stavila na ekonomske i društvene aspekte položaja plemstva unutar županije. Tako je, između ostalog, istražila i njihovu posjedovnu moć, ženidbenu strategiju, odnos prema magnatima i kruni, njihov položaj među lokalnim županijskim strukturama vlasti te sporovima koje su vodili. Kao glavni je argument ponudila ideju da je niže plemstvo u kasnosrednjovjekovnom razdoblju imalo veći utjecaj i moć na razini županije i parlamenta nego pripadnici sloja magnata. Korak k usporedbi srednjega plemstva dvije županije, uz argument njihove međusobne suradnje, iako su dva administrativna područja koja obrađuje bila podijeljena između dvije veće teritorijalne jedinice (grofovije Chestera i vojvodstva Lancastera), učinio je Michael J. Bennett u djelu *Community, Class and Careerism: Cheshire and Lancashire Society in the Age of Sir Gawain and the Green Knight*.⁵⁴ Autor je uveo koncept karijerizma te iznio argument da pripadnici srednjeg plemstva tih županija komuniciraju isključivo među sobom. Fokus na politički aktivan sloj na području županije stavio je Simon Payling u djelu *Political Society in Lancastrian England. The Greater Gentry of Nottinghamshire* kojeg je objavio 1991.

⁵¹ K. B. McFarlane, *Bastard Feudalism*, u: *England in the Fifteenth Century. Collected Essays*, London 1981.

⁵² Nigel Saul, *Knights and Esquires: The Gloucestershire Gentry in the Fourteenth Century*, Oxford 1981.

⁵³ Susan M. Wright, *The Derbyshire Gentry in the Fifteenth Century*, Derbyshire Record Society, vol. 3, Chesterfield 1983.

⁵⁴ Michael J. Bennett, *Community, Class and Careerism: Cheshire and Lancashire Society in the Age of Sir Gawain and the Green Knight*, Cambridge 1983.

godine.⁵⁵ Naglasak je stavio na sastav elitnog sloja županije, načine na koji su oni formirali svoje veze, njihovu posjedovnu snagu, držanje službi na razini županije te odlaske u parlament, odnose s barunima te sudjelovanje elite u sukobima na lokalnoj razini. Godinu poslije, 1992., objavila je Christine Carpenter obujmom zavidno djelo naslovljeno *Locality and polity: a study of Warwickshire landed society, 1401-1499*.⁵⁶ Strukturirano je možda najbolje budući da je podijeljeno na strukturalan i kronološki dio – regionalni smještaj i ekonomija, tko ulazi u sloj plemstva kojeg nazivaju gentry, društvena mobilnost i grupiranje posjeda, lokalni vlastidršci. Zanimljivo je za istaknuti da kao i svi ostali, i autorica kreće od ideja K. B. McFarlanea da treba početi promatrati problem odozgo prema dolje, dakle, od kralja i vlasti prema plemstvu na čijoj je moći ta vlast počivala. Iste je godine objavljeno djelo Erica Achesona *Gentry Community. Leicestershire in the Fifteenth Century, c. 1422-c. 1485* u kojem autor razmatra tu društvenu skupinu unutar županije s njezinim odnosima prema van, točnije, prema ostatku kraljevstva ili kruni, te unutar nje, među samim plemićima.⁵⁷ Tijekom drugog tisućljeća povijest županijskog plemstva u Engleskoj i dalje se istražuje. Jessica Rosemary Freeman obranila je 2003. svoju doktorsku disertaciju na koledžu Royal Holloway University of London naslovljenu *The Political Community of Fifteenth-Century Middlesex*.⁵⁸ Trenutno na istom koledžu, pod mentorstvom Nigela Saula, županijsko plemstvo Devona (Devonshire) istražuje Sam Drake.

Moguće je izvesti nekoliko zaključaka o stanju istraživanje povijesti djelovanje županijskog plemstva u anglosaksonskoj historiografiji. Prvo i osnovno, svi temelje svoje istraživanje na poreznim popisima, čime mogu srednje ili niže plemstvo još dalje raslojavati. Na to se prirodno nadopunjava pitanje stratifikacije, od stare aristokracije do pridošlica u županijsko plemstvo zahvaljujući službi kod kralja. Isto tako, vidljivo je i prodiranje ekonomskog sloja građanstva među plemstvo, u slučajevima bogatih trgovaca zbog ekonomskog faktora te pravničkog sloja zbog njihovih ekspertiza. Navedene i druge slične studije pružaju zgodan komparativan i metodološki uzorak za istraživanje županijskog plemstva na području Europe.

* * *

⁵⁵ Simon Payling, *Political Society in Lancastrian England. The Greater Gentry of Nottinghamshire*, Oxford 1991.

⁵⁶ Christine Carpenter, *Locality and polity: a study of Warwickshire landed society, 1401-1499*, Cambridge – New York, 1992.

⁵⁷ Eric Acheson, *Gentry Community. Leicestershire in the Fifteenth Century, c. 1422-c. 1485*, Cambridge 1992.

⁵⁸ Jessica Rosemary Freeman, *The Political Community of Fifteenth-Century Middlesex*, neobjavljena doktorska radnja, London: Royal Holloway University of London, 2003.

Mađarska historiografija ima dugu tradiciju u istraživanju županijskih struktura i plemstva. Razvijala se u dva smjera, u izdavanje izvora vezanih uz pojedine županije ili izdavanje studija. U obje skupine postoje brojni radovi, ali ovdje ću kratko navesti neki presjek djela, s time da ću se osvrnuti samo na one koji su bili temama monografske obrade. U prvoj skupini se objavljuju izvori koji se temelje na priređivanju isprava koje su nosioci vlasti u pojedinoj županiji izdavali. Mađarska historiografija ima od 19. stoljeća tradiciju izdavanja izvora povezanih uz povijest županija na području cijelog srednjovjekovnog Ugarsko-Hrvatskog Kraljevstva. Ono što se direktno tiče hrvatske historiografije, budući da se u okviru srednjovjekovne županije Zala nalazilo Međimurje, je dvosveščano djelo *Zala vármegye története. Oklevéltár I. 1024-1363* i *Zala vármegye története. Oklevéltár II. 1364-1498* koje su priredili Dezső Véghelyi, Imre Nagy i Gyula Nagy još krajem 19. stoljeća.⁵⁹ Osim toga, mađarski su povjesničari objavili brojne diplomatarije za povijest različitih županija,⁶⁰ a njihova daljnja obrada se nastavlja i danas s radom Istraživačke skupine za proučavanje srednjovjekovne ugarske povijesti Mađarske akademije znanosti, Mađarskog vojno-povijesnog instituta i muzeja, Sveučilišta u Segedinu i Mađarskog državnog arhiva (MTA-HIM-SZTE-MOL Magyar Medievisztikai Kutatócsoport) te Instituta za povijesne znanosti Istraživačkog centra za humanističke znanosti Mađarske akademije znanosti u Budimpešti (Magyar Tudományos Akadémia Bölcsészettudományi Kutatóközpont, Történettudományi Intézet, Budapest), budući da Ferenc Piti,⁶¹ Norbert C. Tóth,⁶² Richárd Horváth⁶³ i Tibor Neumann⁶⁴ i dalje objavljuju građa vezanu uz povijest županija i njezinih dužnosnika.

Zasigurno seminalno djelo za istraživanje županijskog plemstva jest ono Pála Engela naslovljeno *A nemesi társadalom a középkori Ung megyében*, u kojem je autor stratifikacijski podijelio plemiće županije Ung (na području Gornje Ugarske, današnje Slovačke) na

⁵⁹ Dezső Véghelyi – Imre Nagy – Gyula Nagy, *Zala vármegye története. Oklevéltár*, 2 sv., Budapest 1886.-1890.

⁶⁰ Zahvaljujući web stranici Arcanuma (A középkori Magyarország digitális könyvtára), svi diplomatariji županija na području srednjovjekovnog Ugarsko-Hrvatskog Kraljevstva dostupni su na: http://MNL.OL.arcanum.hu/medieval/opt/a101101.htm?v=pdf&a=start_f.

⁶¹ Ferenc Piti, *Szabolcs megye hatóságának oklevelei I. (1284–1386)*, A nyíregyházi Jósza András Múzeum kiadványai, sv. 55, Szeged – Nyíregyháza 2004.

⁶² Norbert C. Tóth, *Szabolcs megye hatóságának oklevelei II. (1387–1526)*, A nyíregyházi Jósza András Múzeum kiadványai, sv. 53, Nyíregyháza 2003. Navedeni svesci su bili temeljem doktorske radnje istoga autora, u kojem je onda, zahvaljujući Engelovom utjecaju, obradio županijsko djelovanje u županiji Szabolcs. Usp. Norbert C. Tóth, *Szabolcs megye működése a Zsigmond-korban*, Nyíregyháza 2008.

⁶³ Richárd Horváth, *Győr megye hatóságának oklevelei (1328–1525)*, A Győri Egyházmegyei Levéltár Kiadványai. Források, feldolgozások, sv. 1; Publikationen des Diözesanarchivs von Raab Quellen, Studien, sv. 1, Győr – Raab 2005.

⁶⁴ Tibor Neumann, *Bereg megye hatóságának oklevelei (1299–1526)*, Szabolcs-szatmár-beregi Szemle Füzetek, sv. 3, Nyíregyháza 2006.

veleposjednike, plemiće srednje posjedovne moći te niže plemstvo.⁶⁵ Podjelu je mogao lagano izvesti jer je u Mađarskom državnom arhivu u Budimpešti pronašao jedinstven izvor za istraživanje plemstva Žigmundovog razdoblja – u jednom svežnju od sedam listova, u dosta raspadnutom stanju, pronašao je popis po selima posjednika i kmetova županije Ung, te ga datirao u prvu polovicu 1398. godine. Nadalje, utvrdio je kombiniranjem drugih izvora da su podaci iz popisa neočekivano opširni i točni, i da se u njemu mogu poimence pronaći ne samo plemići koji posjeduju kmetove, nego i plemići jednoselci. Dakle, stratifikacijski je podijelio plemiće na veleposjednike (*nagybirtokosok*) koji posjeduju otprilike od 150 do 300 kmetskih selišta, plemiće srednje posjedovne moći (*középbirtokosság*) koji su posjedovali od 20 do 100 selišta te niže plemstvo. Najvažnijim dijelom plemstva u županijskim okvirima smatrao je srednji posjedovni sloj, jer je on imao vodeću ulogu na razini županije, njegovi članovi bili su županijski dužnosnici, kaštelani i drugi familijari magnata te su nosili titule *egregius*. Engelova istraživanja utjecala su na mnoge generacije mađarskih kolega. Tamás Pálosfalvi, postavio je svoje istraživanje što je moguće sličnije Engelovom, s time da je svoj fokus usmjerio na viši srednji sloj plemstva u Križevačkoj županiji kroz razdoblje dugog 15. stoljeća, a prednost je rada, iako je ograničen samo na određen sloj plemića, činjenica da je napisano na engleskom jeziku.⁶⁶ Ujedno će njegova doktorska radnja biti i najbolji komparativan primjer za istraživanje plemićkog društva Zagrebačke županije. Relativno nedavno, mlađi mađarski kolega, István Kádas, počeo je istraživati istu problematiku na području sjeverne Ugarske. Do sada se fokusirao na plemićke sudce u županijama Abaúj, Sáros i Zemplén, koje graniče s Engelovom županijom Ung.⁶⁷

Iako svoj fokus ne stavljaju samo na istraživanje županija i njihovog plemstva, važno je spomenuti i još nekoliko općenitijih djela koja su bitno utjecala na formiranje znanstvenih pitanja kojima se bavi ova radnja. U prvom redu radi se o sintezi srednjovjekovne Ugarske povijesti Pála Engela, koje je zbog činjenice da je prevedena na engleski jezik utjecala na velik broj naših i stranih (ne-mađarskih) istraživača. Ne radi se o prikazu klasične događajnice, nego je autor donio problematski prikaz povijesnog razvoja (među kojima i

⁶⁵ Pál Engel, *A nemesi társadalom a középkori Ung megyében*, Budapest 1998.

⁶⁶ Tamás Pálosfalvi, *The Noble Elite in the County of Körös (Križevci) 1400-1526*, neobjavljena doktorska radnja, Budapest: Central European University, 2012.

⁶⁷ István Kádas, *Szolgabírói társadalom Északkelet-Magyarországon a 15. század első felében. Abaúj és Sáros vármegyék példáján*, neobjavljeni diplomski rad, Budapest: Eötvös Loránd Tudományegyetem, 2007. Vidi i: Isti, *Északkelet-Magyarország szolgabírói a Zsigmond-korban (Archontológia), Magister historiae. Válogatott tanulmányok a 2012-ben és 2013-ban megrendezett középkorral foglalkozó, mesterszakos hallgatói konferenciák előadásaiából*, sv. 7, Budapest 2014., str. 101-127.

društvenih skupina, uključivo i plemstva).⁶⁸ Studiju koja se primarno usredotočuje na plemstvo i razvoj njegovih institucija objavio je Martyn Rady u djelu *Land, Nobility and Service in Medieval Hungary*,⁶⁹ a potrebno je navesti i *case study* Erika Fügedija o Elefánthyjima, jednom plemićkom rodu njitranske županije, kao paradigmu za istraživanje rodova nižeg plemstva.⁷⁰ Navedeni su radovi bitno utjecali i na razvoj hrvatske historiografije.

Na kraju, potrebno je naglasiti da su u ovom istraživanju bili neizostavni priručnici Pála Engela. Osim već spomenute karte srednjovjekovne Ugarske, korišteni su priručnici o svjetovnoj arhonotologiji,⁷¹ kao i onaj koji donosi genealogije velikog broja plemićkih obitelji Ugarsko-Hrvatskog Kraljevstva u srednjem vijeku.⁷² Za ubiciranje posjeda izrazito je korisno djelo i Georga Hellera, u čijoj se kao seriji nalazi i izdanje u dva sveska knjige *Comitatus Zagrabienensis*. Jedini je nedostatak što se uzela u obzir devetnaestostoljetni teritorijalni opseg županije, a donosi se kartični katalog posjeda, odnosno mjesta na području Zagrebačke županije.⁷³ Korisni su priručnici i onaj Erika Fügedija, *Vár és társadalom a 13-14. századi Magyarországon*,⁷⁴ te Pála Engela, *Királyi hatalom és arisztokrácia viszonya a Zsigmond-korban*,⁷⁵ o pitanjima tvrdih gradova, društva, kraljevske moći i aristokracije u srednjovjekovnoj Ugarskoj.

* * *

Hrvatska historiografija nije ovim temama posvećivala previše pažnje. Jedini koji je dosad istraživao povijest plemstva na nekom mikro-području je Ivan Majnarić u svome doktorskom radu o srednjem i nižem plemstvu na području Lučke županije (ili šireg zadarskog zaleđa) od druge polovice 14. do prve polovice 15. stoljeća.⁷⁶ Iako je iz istraživanja isključio jedini aristokratski rod, odnosno Šubiće, jer ih je već obradio D. Karbić, pokušao je sagledati funkcioniranje pojedinih slojeva unutar plemićkog društva na određenom mikro-području. Kataloški pregled plemića Zagrebačke županije donio je Vedran Klaužer u diplomskom radu naslovljenom *Plemstvo Zagrebačke županije u srednjem vijeku*. Naglasak je stavljen na vrijeme Ludovika Anžuvinca (1342.-1382.), a šteta je da je ostao neobjavljen te

⁶⁸ Pál Engel, *The Realm of St. Stephen. A history of Medieval Hungary, 895-1526*, London – New York 2001.

⁶⁹ Martyn Rady, *Land, Nobility and Service in Medieval Hungary*, London 2000.

⁷⁰ Erik Fügedi, *The Elefánthy. The Hungarian Nobleman and His kindred*, ur. Damir Karbić, Budapest 1998.

⁷¹ Pál Engel, *Magyarország világi archontológiája 1301-1457*, 2 sv., Budapest 1996.

⁷² Pál Engel, *Középkori magyar genealógia / Magyarország világi archontológiája 1301-1457*, PC CD-ROM, Budapest 2001.

⁷³ Georg Heller, *Comitatus Zagrabienensis*, 2 sv., München, 1980.

⁷⁴ Erik Fügedi, *Vár és társadalom a 13-14. századi Magyarországon*, Budapest 1977.

⁷⁵ Pál Engel, *Királyi hatalom és arisztokrácia viszonya a Zsigmond-korban*, Budapest 1977.

⁷⁶ Ivan Majnarić, *Srednje i niže plemstvo u širem zadarskom zaleđu od polovice XIV. do polovice XV. stoljeća*, neobjavljena doktorska radnja, Filozofski fakultet Sveučilišta u Zagrebu: Zagreb, 2012.

tako i većinom nepoznat u historiografiji.⁷⁷ Ponešto drugačijim aspektom, ali opet uzimajući županiju kao predložak istraživanja bavila se Kristina Rupert u diplomskom radu *Topografija Požeške županije do 1526. godine* u kojem povijesnom geografijom ubicira posjede, utvrde, rijeke i različite kategorije vlasnika na području Požeške županije.⁷⁸

Iako se nisu bavili plemstvom Zagrebačke županije kao cjelinom, važne podatke za plemstvo neke od mikroregija unutar nje možemo pronaći i u radovima u kojima se obrađuje povijesna topografija i povijest određenog mjesta ili područja. U tom smislu, posebnog su značaja dvije knjige Radoslava Lopašića, *Bihać i bihaćka krajina*⁷⁹ te *Oko Kupe i Korane*.⁸⁰ Osim toga, isti autor bavio se i grupacijama *iobagiones castris*, odnosno, njihovim rodovima. Tako primjerice piše djelo *Obćina Draganićka: crte mjestopisne i poviestne* 1883. godine.⁸¹ Osim njega, tim se pitanjima bavio i Emilij Laszowski, koji je svakako najzaslužniji za istraživanje grupa *iobagiones castris* na području županije. Osim povijesti Turopolja u srednjem vijeku,⁸² on je zaslužan i za istraživanje druge grupacije nižeg plemstva na razini Zagrebačke županije – roda Cvetkovića, koji su bili povezani uz tvrđavu Okić,⁸³ povijest Desinca, odnosno Prhoća, itd.⁸⁴ Sličan je topografsko-povijesni pristup imala i Lelja Dobronić u knjizi *Po starom Moravču*.⁸⁵ Tom okolicom u rukama templara, odnosno Ivanovaca, pisali su Josip Adamček u povijesti mjesta Božjakovina,⁸⁶ te Lelja Dobronić u djelu *Templari i Ivanovci*.⁸⁷

Pojedinačne studije često promatraju i povijest određenog tvrdog grada tijekom cijelog razdoblja srednjeg vijeka. Tako je još Ivan Kukuljević Sakcinski dao pregled vlasnika utvrde Zrin,⁸⁸ a Emilij Laszowski je isto tako donio 1929. godine pregled povijesti mjesta iz okolice Ozlja u knjizi *Grad Ozalj i njegova okolina*.⁸⁹ Njihovim tragom, isto je učinila Nada Klaić u

⁷⁷ Vedran Klaužer, *Plemstvo Zagrebačke županije u srednjem vijeku*, neobjavljeni diplomski rad, Zagreb: Hrvatski studiji Sveučilišta u Zagrebu, 2007. Istovremeno je tako nastao i diplomski rad Marka Jerkovića o istom tematici, samo za područje Križevačke županije.

⁷⁸ Kristina Rupert, *Topografija Požeške županije do 1526. godine*, neobjavljeni diplomski rad, Zagreb: Filozofski fakultet Sveučilišta u Zagrebu, 2013.

⁷⁹ Radoslav Lopašić, *Bihać i bihaćka krajina, mjestopisne i poviestne crtice*, Zagreb, 1890.

⁸⁰ Radoslav Lopašić, *Oko Kupe i Korane*, Zagreb 1895.

⁸¹ Radoslav Lopašić, *Obćina Draganićka*, Zagreb, 1883.

⁸² Emilij Laszowski, *Povijest plem. općine Turopolja nekoć Zagrebačko polje zvane*, 2 sv., Zagreb, 1910.-1911.

⁸³ Emilij Laszowski, Hrvatska plemenska općina Cvetkovići, *Vjesnik kr. državnog arhiva u Zagrebu*, ser. II, sv. 2, Zagreb 1926., str. 13-81.

⁸⁴ Emilij Laszowski, *Povijest Desinca-Prhoća nekoć hrvatske plemenske općine stare županije podgorske*, Zagreb, 1914.

⁸⁵ Lelja Dobronić, *Po starom Moravču*, Zagreb, 1979.

⁸⁶ Josip Adamček, *Povijest vlastelinstva Božjakovine i okolice*, Zagreb, 1981.

⁸⁷ Lelja Dobronić, *Templari i Ivanovci u Hrvatskoj*, Zagreb 2002.

⁸⁸ Ivan Kukuljević Sakcinski, *Zrin grad i njegovi gospodari*, Zagreb 1883.

⁸⁹ Emilij Laszowski, *Grad Ozalj i njegova okolina*, Zagreb 1929.

svojoj monografiji o Medvedgradu.⁹⁰ Tvrđi grad Kostajnicu i promjene u njezinom vlasništvu obradili su Damir Karbić i Marija Karbić.⁹¹ Novija je saznanja o tvrđim gradovima, iako prvenstveno s arheološke strane, sintetizirao Drago Miletić u svojoj monografiji o svim plemićkim gradovima ovog prostora.⁹²

Veći je broj studija i monografija koje se baziraju na nekim od velikaških obitelji koje su primarno ili djelomično obitavale na području Zagrebačke županije. Vjekoslav Klaić počeo je istraživanje o obitelji Frankopana.⁹³ Na sličan je način, starijom metodologijom, promatrala i povijest obitelji Celjskih njegova unuka, Nada Klaić.⁹⁴ Damir Karbić napisao je studiju o povijesti Šubića Bribirskih, te je rad ovdje naveden, unatoč tome što je taj aristokratski rod imao svoje sjedište na području srednjovjekovne Hrvatske, jer se njegova jedna grana ustalila na području županije u doba Ludovika I. Anžuvina.⁹⁵ Nedavno su tom pitanju doprinos dali i Damir Karbić i Suzana Miljan svojim dvjema studijama o povijesti knezova Zrinskih do kraja 15. stoljeća.⁹⁶ Iako za dosta kasnije razdoblje valja spomenuti i istraživanje Ivana Jurkovića o plemićkoj obitelji Berislavića do i nakon dolaska u Malu Mlaku u kontekstu proučavanja hrvatskog srednjeg i nižeg plemstva raseljenog zbog osmanlijskih osvajanja.⁹⁷ Istovremeno je

⁹⁰ Nada Klaić, *Medvedgrad i njegovi gospodari*, Ljubljana, 1987.

⁹¹ Marija Karbić – Damir Karbić, Kostajnica i njezini gospodari tijekom srednjeg vijeka, u: *Hrvatska Kostajnica 1240.-2000.*, ur. Marija Krupić, Hrvatska Kostajnica 2002., str. 49-60.

⁹² Drago Miletić, *Plemićki gradovi kontinentalne Hrvatske*, Zagreb 2012.

⁹³ Vjekoslav Klaić, *Krčki knezovi Frankopani*, Zagreb 1901. I Ozren Kosanović napisao je doktorsku radnju o Knezovima Krčkim, fokusirajući se na područje Vinodola, Senja i Krka (*Državina krčkih knezova – Vinodol, Senj i Krk od početka 14. stoljeća do 1420. godine*, neobjavljena doktorska disertacija, Zagreb: Filozofski fakultet Sveučilišta u Zagrebu, 2012.).

⁹⁴ Nada Klaić, *Zadnji knezi Celjski v deželah sv. krone*, Celje 1991. Obitelji Celjski potom su se bavili Tomislav Raukar, Grofovi Celjski i hrvatsko kasno srednjovjekovlje, *Historijski zbornik*, god. 36, br. 1, Zagreb 1983., str. 113-140; Hrvoje Petrić, Hrvatska historiografija o usponu dinastičke obitelji Celjskih (s posebnim osvrtom na sjeverozapadnu Hrvatsku, *Muzejski vjesnik*, sv. 18-19, Varaždin 1996., str. 71-74; Robert Kurelić, Pregled obitelji grofova Celjskih, *Historijski zbornik*, god. 59, br. 1, Zagreb 2006., str. 201-216. Pitanjem službenika obitelji Celjskih tijekom cijelog njihovog djelovanja na području srednjovjekovne Slavonije, bavila se Suzana Miljan, Nijemci u Turopolju u kasnom srednjem vijeku, *Godišnjak Njemačke narodnosne zajednice. DG Jahrbuch*, sv. 18, Osijek 2011., str. 29-50; Ista, Grofovi Celjski, njihovi službenici njemačkog porijekla i Zagorsko kneštvo (comitatus Zagoriensis) krajem srednjeg vijeka (1397.-1456.), *Godišnjak Njemačke narodnosne zajednice. DG Jahrbuch*, sv. 19, Osijek 2012., str. 97-117; Ista, Obitelj Celjski i Nijemci, službenici njihovih utvrda u Zagrebačkoj i Križevačkoj županiji u kasnom srednjem vijeku (1385.-1456.), *Godišnjak Njemačke narodnosne zajednice. DG Jahrbuch*, sv. 20, Osijek 2013., str. 11-22.

⁹⁵ Damir Karbić, *The Šubići of Bribir. An Example of the Croatian Noble Kindred*, doktorska radnja, Central European University, Budapest 2000.

⁹⁶ Damir Karbić – Suzana Miljan, Knezovi Zrinski u 14. i 15. stoljeću između starog i novog teritorijalnog identiteta, u: *Susreti dviju kultura. Obitelj Zrinski u hrvatskoj i mađarskoj povijesti*, ur. Sándor Bene, Zoran Ladić i Gábor Hausner, Zagreb 2012., str. 15-43; Ista, Političko djelovanje kneza Pavla I. Zrinskog (1362.-1414.), *Zbornik OPZ HAZU*, sv. 30, Zagreb 2012., str. 87-107.

⁹⁷ Ivan Jurković, Raseljena plemićka obitelj za osmanske ugroze: primjer Berislavića *de Werhreka de Mala Mlaka* (Dio prvi – Stjepan Berislavić Vrhrički i Malomlački), *Zbornik OPZ HAZU*, sv. 20, Zagreb 2002., str. 125-164; Ista, Raseljena plemićka obitelj za osmanske ugroze: primjer Berislavića *de Werhreka de Mala Mlaka* (Dio drugi – Nasljednici Stjepana Berislavića tijekom 16. st.), *Zbornik OPZ HAZU*, sv. 21, Zagreb 2003., str. 119-181.

svoje istraživanje o plemićkom rodu Borića bana vršila Marija Karbić, a njihovi su pripadnici obitelji imali posjede i na području susjedne, Križevačke županije.⁹⁸ Relativno nedavno, takva je tema bila predmet doktorske radnje Hrvoja Kekeza o Babonićima, u kojoj se prati povijest roda od ranog 13. do kraja 14. stoljeća.⁹⁹ Istovremeno je radnju obranio i Ivan Botica, o knezovima Krbavskima, a uklopila sam ih u istraživanje budući da su kneginje Krbavske posjedovale neke nekretnine na području županije. Ujedno, Krbavski su bili jedni od najvećih podupiratelja Žigmundove vlasti na području srednjovjekovne Hrvatske.¹⁰⁰ Marija Karbić obradila je povijest obitelji Alben, koja je odigrala važnu ulogu za vrijeme Žigmundove vlasti.¹⁰¹ Istovremeno se istraživala i povijest plemićkih obitelji na turopoljskom prostoru. Suzana Miljan obradila je povijest plemićke obitelji Krupić,¹⁰² a Marija Karbić Mikšiće od roda Levča.¹⁰³

Potrebno je spomenuti historiografska djela koja čine radovi pravnih povjesničara koji obrađuju norme vezane uz pravno funkcioniranje plemića te ih uspoređuju s praksom. Najbolji rad je *Hrvatsko srednjovjekovno obiteljsko i nasljedno pravo* pravnog povjesničara Luje Margetića.¹⁰⁴ Na to se nadovezuje i rad Magdalene Apostolove Maršavelski, o specifičnom pravu nasljeđivanja žena, odnosno četvrtinskom pravu (*quarta puellaris*).¹⁰⁵ Pravnim se reguliranjima bavila i Marija Karbić u nekoliko svojih radova. Ovdje valja spomenuti njezine studije o nasljednom pravu u Turopolju¹⁰⁶ ili ženidbenim strategijama među ondašnjim plemstvom.¹⁰⁷ Iako nije riječ o hrvatskoj historiografiji, na kraju ovog kratkog pregleda, još bih napomenula nedavno djelo Martyna Radyja koje je plod autorovog

⁹⁸ Marija Karbić, *Rod Borića bana. Primjer plemićkog roda u srednjovjekovnoj Požeškoj županiji*, doktorska radnja, Filozofski fakultet Sveučilišta u Zagrebu, 2005. Tekst je prerađen u monografiju pod imenom *Plemićki rod Borića bana*, Slavonski Brod 2013., te će se u narednom tekstu citiranja vršiti prema tome izdanju.

⁹⁹ Hrvoje Kekez, *Plemićki rod Babonića do kraja 14. stoljeća*, doktorska radnja, Hrvatski studiji Sveučilišta u Zagrebu, 2012.

¹⁰⁰ Ivan Botica, *Krbavski knezovi u srednjem vijeku*, doktorska radnja, Filozofski fakultet Sveučilišta u Zagrebu, 2011.

¹⁰¹ Marija Karbić, Velikaška obitelj Alben i njezina uloga u hrvatskoj povijesti, *Godišnjak Njemačke zajednice. DG Jahrbuch*, sv. 19, Osijek 2012., str. 11-29.

¹⁰² Suzana Miljan, Plemićka obitelj Krupić iz Velike Mlake u 15. i 16. stoljeću, *Zbornik OPZ HAZU*, sv. 29, Zagreb 2011., str. 83-125.

¹⁰³ Marija Karbić, Plemićka obitelj Mikšić iz roda Levča do početka 16. stoljeća, *Zbornik OPZ HAZU*, sv. 32, Zagreb 2014. (u tisku).

¹⁰⁴ Lujo Margetić, *Hrvatsko srednjovjekovno običajno i nasljedno pravo*, Zagreb 1992.

¹⁰⁵ Magdalena Apostolova Maršavelski, *Quarta puellaris* po običajom pravu Turopolja (13.-16. st.), *Zbornik pravnog fakulteta u Zagrebu*, Zagreb 1992., str. 141-149.

¹⁰⁶ Marija Karbić, Property and family in the *nobilis comunitas Campi Zagrebiensis*, rad predan za projekt *Nobility in East and Central Europe* (voditelj: János M. Bak, 1997.-2000.).

¹⁰⁷ Marija Karbić, Heiratsstrategien des Kleinadels von Turopolje (Slawonien) im späten Mittelalter, *East and Central Europe*, Budimpešta 2002., str. 167-176.

dugogodišnjeg rada na pravnim institucijama Ugarskog kraljevstva pod naslovom *Customary Law in Hungary: Courts, Text and the Tripartitum*.¹⁰⁸

Kratak prikaz istraživanja plemstva na ovome području nipošto nije potpun, te će druga, isto tako relevantna djela biti navedena u bilješkama u narednom tekstu sukladno tematikama koje obrađuju. Međutim, navedeni radovi važni su kako bi se pokazalo kako se priča o županijski organiziranom plemstvu srednjovjekovne Slavonije razvijala.

¹⁰⁸ Martyn Rady, *Customary Law in Hungary: Courts, Text and the Tripartitum*, Oxford University Press, 2015.

3. Plemićko društvo Zagrebačke županije za vladavine Žigmunda Luksemburškog (1387.-1437.)

3.1. Struktura plemstva

Struktura plemstva Zagrebačke županije može se promatrati na nekoliko različitih načina. Promotrit ću ih prema pripadnosti sloju, porijeklu i kretanju po županiji. Kako je već bilo dosad objašnjeno, Engel je u svom radu o županiji Ung stratifikacijski podijelio plemiće na temelju njihove posjedovne moći. Stoga razlikujemo veleposjednike (150-300 kmetskih selišta), plemiće srednje posjedovne moći (20-100 kmetskih selišta) te niže plemstvo, odnosno *iobagiones castri*.¹⁰⁹ Pálosfalvi je pak išao na razlikovanje plemstva putem toga ključa, te titula koje ih opisuju, naglašavajući tako da srednji posjedovni sloj čine oni plemići koji se nazivaju u latinskim izvorima *egregii* te nose titulu magistara.¹¹⁰ Iako je to u osnovi dobra podjela može se primijetiti da ono što odlikuje i jednu i drugu podjelu je ipak određena doza formalizma – pretpostavlja se da je pripadnost određenom sloju uvjetovana samo tituliranjem, odnosno, da najviši sloj čine samo pojedinci koji su obnašali visoke državne službe (primjerice, palatina i bana), ali samo u njihovoj generaciji. Kod analize plemićkog društva Zagrebačke županije donekle sam promijenila model, odnosno, uzela sam u obzir i druge parametre. Jedan od njih je društveni položaj, a za obnašanje ikoje dužnosti i u županiji i Kraljevstva sam pretpostavila da se cijela obitelj uzdigla ili zagarantirala svoj položaj. Uzet je u obzir i viteški element, odnosno, društveni položaj vitezova, te jesu li oni vršili kakve zadatke za kralja. Isto tako, ugled obitelji nije bio visok samo kada se obnašala određena dužnost, čemu govori u prilog i njihova onovremena percepcija toga – ugled obitelji zbog toga bio je i dalje važan, čim su se i kasnije pojedinci titulirali preko toga – nekoć ban ili nekoć župan.

Sustav društvene i administrativne organizacije društva počivao je na sustavu tvrdih gradova. Unutar njih te oko njih živjelo je nekoliko različitih vrsta plemstva. Unatoč tome da se od dekreta Ludovika I. iz 1351. propagira stav da je bila riječ o jednom i istom plemstvu (*una eademque nobilitas*), u praksi se vidi da se vide razlike između njih. Najzanimljiviji su možda najniži plemići. U razdoblju razvijenog srednjeg vijeka počelo je uzdizanje sloja *iobagiones castri*, nižeg kondicionalnog plemstva, u sloj *servientes regis*. Time bi ušli u kraljevu družinu (*familia*) i uzdigli se u rang plemstva. Tip je bio izrazito raširen u rubnim dijelovima Kraljevstva kakva je Slavonija (ali i području Gornje Ugarske i Podunavlja što je

¹⁰⁹ Engel, *A nemesi tarsadalom*, str. 81-115.

¹¹⁰ Pálosfalvi, *The Noble Elite*, str. 8-12.

djelomično proizašlo iz obrane jer je bilo pogodno brojčano povećati vojne obveze zemljoposjednika).¹¹¹ Njihov je društveni položaj bio podložan promijenama tijekom srednjeg vijeka. Njemu su pripadali oni plemići koji su takav svoj status i privilegije dugovali kralju, ali ih je od pravog plemstva razlikovalo to što su svoje posjede držali pod određenim uvjetima. Dakle, *iobagiones castri* su bili dužni vojnu službu, nasljedno su posjedovali zemlju, bili su izuzeti od poreza, sami su sebe smatrali plemenitima. Izvori za Zagrebačku županiju pokazuju zanimljive rezultate. Vidimo da *iobagiones castri* koji se ovdje javljaju nisu bili *servientes regis* (jer bi se onda njihov status tijekom 13. stoljeća izjednačio onom plemića), već su se održali tijekom srednjovjekovnog razdoblja baš kao *iobagiones castri*. Neki od njih su dobili od kralja privilegij koji ih je pretvarao u privatne posjednike koji bi postali plemićima, međutim, nemali je broj njih zadržao upravo zaseban status kao i u slučaju Zagrebačke županije. U sličnu kategoriju kondicionalnog plemstva spadaju i predijalci.

Slijedeći sustav historiografije, po položaju sam ugrubo podijelila plemiće na magnate, srednje plemstvo (*egregii*) i niže (*iobagiones castri*). Dakako da je podijela i više nego pojednostavljena budući da su se i oni sami unutar svojih skupina razlikovali, ali teško je bilo podvući granice između “bogatijih” i “siromašnijih” unutar njih, isto kao i činjenice da je moguće stopiti u jedan sloj siromašnije magnate i bogatije srednje plemstvo. Sitne su finese mogli imati istraživači čija se analiza temeljima, ili barem donekle doticala, poreznih popisa, koji za Zagrebačku županiju ovog razdoblja nisu sačuvani. Razmatram i kategoriju tzv. “dvorskog plemstva” te predijalaca, kao vrste kondicionalnog plemstva.

¹¹¹ Rady, *Nobility, Land and Service*, str. 35-38; Engel, *The Realm of St. Stephen*, str. 69-74; Ivan Beuc, *Povijest institucija državne vlasti Kraljevine Hrvatske, Slavonije i Dalmacije*, Zagreb, 1985.

Distribucija plemićkog društva Zagrebačke županije za vrijeme Žigmunda Luksemburškog (1387-1437.)

Položaj u plemstvu	Porijeklo plemića		
	Domicilni	Useljenici	Stranci
Magnati	Knezovi Blagajski Knezovi Kostajnički Toth i Arlandovi od roda Ača	Albeni Knezovi Krčki Lipovečki Töttösi Knezovi Zrinski	Banffy Grofovi Celjski Cudari Knezovi Krbavski Knezovi Mogorović Knezovi Nelipići Prodavići Séchi Talovci
Srednje plemstvo (<i>egregii</i>)	Brezovički Brokunova Gora Pozobčići od Grede Gepewi Ladihovići Tetačići Pribići	Bevenjudi Bičkele	Bisaški da Carmignano Céke Čupori Grebenski Deeche od Kutine Ludbreški
Niže plemstvo (<i>iobagiones castri</i>)	Domicilni		
	Cvetkovići, Domagovići, Draganići Moravče – Drenova, Glavnica, Gora, Ladomerec, Nezpeša, Pserje, Žitomer, Turilovec, Zelina Turopolje (Zagrebačko polje) Dobra Gaz (Švarča) Gorica Hutina Jamnica Klokoč Obrovčan Ratetić Vrhovina Zlat Čremošnica (Dubica)		

Brojne su magnatske obitelji imale posjede u Zagrebačkoj županiji. Što se tiče geografske rasprostranjenosti, imali su svoje posjede posvuda po županiji, iako bilo ih je donekle više na području južnog dijela županije. Ondje su posjede imale obitelji Blagajski i Zrinski, Kostajnički i Töttösi, Krbavski, Nelipići, Cudari. Oko Save grupirani su Toth i Lipovečki, kao i Celjski koji su najviše raspršeni, a iznad Arlandovi i Banffyji. Oni su po porijeklu mogli biti domicilni, useljenici u županiju ili stranci ondje. Podjela je donekle

pojednostavljena, te je riječ samo o nekoliko generacija u Žigmundovo vrijeme (vidi tablicu gore i genealogije na kraju rada). Svega je nekoliko magnatskih obitelji koje su bile domicilne na području županije. Riječ je o knezovima Blagajskima i Kostajničkim te obitelji Toth, odnosno Arland od roda Ača. Potrebno je istaknuti da su Kostajnički izumrli u muškoj liniji u Žigmundovo doba. Jedini njihov potomak, kneginja Klara, bila udana za Pekrija, a smrću kneza Nikole, oko 1412. godine, obitelj je nestala s pozornice nakon nešto više od dva stoljeća prisutnosti na području Zagrebačke županije. U doba anžuvinske su vlasti na područje županije došle magnatske obitelji Lipovečkih, Töttösa i Zrinskih. Zbog različitih razloga – kraljevske nagrade u slučaju Lipovečkih i Töttösa ili djelomične kazne u slučaju Zrinskih. U svakom slučaju riječ je o posljedicama djelovanja kraljevske vlasti. U Žigmundovo doba oni su već nekoliko generacija na prostoru županije, a radilo se o trajnom naseljavanju. Ostali magnati dolaze na područje županije za vrijeme Žigmundove vladavine. Obitelj Alben čitavu je svoju povijest bila povezana uz svoga ujaka Eberharda i Žigmundovu vlast, te je stoga, malo prije njegove smrti, i nestalo njihove vlasti na području Zagrebačke županije. Ipak, cijelo su ovo razdoblje bili povezani uz Medvedgrad, a to im je bilo i mjesto prema kojem su izvodili svoj plemićki pridjevak. Krčki su također došli na područje županije postepeno tijekom Žigmundovog razdoblja. Početak je priče povezan uz kasno Ludovikovo doba, a utjecaj se širio postepeno, da bi na kraju razdoblja bili jedan od najvećih veleposjednika u županiji – a prema nekim od tvrdih gradova koje su zadobili u ovome razdoblju njihove kasnije grane izvlače pak plemićke pridjevke. Stoga se u slučaju knezova Krčkih, odnosno Frankopana, također radilo o trajnom naseljavanju u Zagrebačku županiju. Najveći je pak broj magnata koji su ostali stranci u županiji unatoč tome da su ondje imali tvrde gradove u svojim rukama. U njihovim slučajevima imamo osim djelovanja kraljevske vlasti i pitanje osobnih odluka, odnosno, svjesnog dolaska. Posjedovna politika Cudara je pokazala, da unatoč tome što su imali posjede u županiji još od Ludovikova vremena, svojim opetovanim zalozima nisu mislili iskorištavati potencijale posjeda na granici sa srednjovjekovnom Hrvatskom. Stav odražava, kako ćemo detaljnije vidjeti, i struktura njihove klijentele na ovome području. Krbavski i Nelipići govore o ženskoj aktivnosti pripadnica magnatskih hrvatskih obitelji, te određenoj kraljevskoj kompenzaciji za neke druge posjede. Isto se tako nisu zadržale na području županije, već su tvrde gradove, odnosno kaštele, držale kao investiciju i kasnije ih predale u druge ruke. U kontekstu toga valja i promatrati Talovca kao posjednika za jedan dan, odnosno, kao među-stepenicu prilikom predaje tvrdog grada. I u kasnijem je razdoblju povezan više uz područje Križevačke županije. Obitelj Banffy je uzela u zalog tvrdi grad Bisticu, te neko vrijeme činila dio plemićkog društva županije svojim svjesnim izborom.

Naposlijetku, grofovi Celjski, imajući svoje sjedište na području Slavonije u Zagorskom kneštvu koje im je kralj formirao, na području županije ostali su stranci, međutim, uvijek imajući u svojim rukama nekoliko tvrdih gradova (sve do kraja svoje povijesti smrti Ulrika II. 1456. godine).

Potrebno se samo ukratko osvrnuti na pitanje titula knez(ov)a. Naime, kako se vidi iz ove tablice, knezovi su bili pojedinci čije su obitelji imale kneštva, a u latinskim se izvorima nazivaju terminom *comes*. To im je bila titula po rođenju i oni su je nosili gdje god se nalazili. Potrebno je potcrtati da je na području srednjovjekovne Zagrebačke županije nose samo koji su iz južnog dijela Zagrebačke županije ili su hrvatskog porijekla, a u nju su uselili noseći već osobne titule kneževa. Niti jedno područje, koliko god bilo veliko, na području županije, nije bilo pretvoreno u kneštvo. Jedini slučaj na području Slavonije je onaj Zagorskog kneštva grofova Celjskih, kod kojih koristim inačicu grof (od njem. *Graf*), budući da su bili pripadnici njemačkog etničkog korpusa.

Srednje plemstvo po porijeklu možemo razvrstati u iste kategorije kao i magnate, odnosno, možemo ih promotriti kao starosjedioce, useljenike i strance. Na području županije, kako se vidi iz tablice, starosjedioci su plemići od Brezovice, Brokunove Gore te Pozobčići od Grede. Neki su od njih u svojim rukama imali kaštele, neki nisu, neki su bili politički aktivni, neki nisu. Prodor u taj sloj iz sloja nižeg plemstva ostvarili su pojedinci iz tri skupine – Ladihovića, Tetačića i Pribića. Još za vrijeme kralja Ludovika, na područje županije došli su braća Bičkele te su postali obitelj Bičkele od Zeline. Za vrijeme Žigmunda pak, u Zagrebačku su se županiju trajno naselili Bevenjudi, odnosno Toma vikar, tadašnji senjski građanin. Kako će se kasnije vidjeti, unatoč tome što je bila riječ o plemićima srednjeg sloja, imali su na području županije u svojim rukama nekoliko tvrdih gradova, te su bili povezani uz knezove Krčke, budući da je Toma na početku obnašao dužnost vikara u Senju, potom dok je Ivan bio ban Slavonije i dužnost vicebana, što je nastavio u razdoblju *sedis vacantiae*, nakon banove smrti. Razmiještali su se po županiji, ali uvijek povezano uz Krčke. Kao i u slučaju magnata, vidimo da je najveći broj stranaca među srednjim plemstvom koji su imali posjede u županiji. Pet od njih su plemstvo Križevačke županije Bisaški, Čupori, Grebenski, Rohffji (Deeche) i Ludbreški. Samo su dvije obitelji koje su bile stranci u svakom smislu riječi – obitelj Céke, čija je aktivnost povezana uz Čupore Moslavačke, te firentinska trgovačka obitelj da Carmignano, koja se na području županije zadržala kratko. Vidimo sličan uzorak kao i kod magnata. Neke su obitelji generacijama bile domicilne u županiji, neke su dospjele u nju za

vrijeme anživinske vlasti, neke za vrijeme Žigmundove, a mogle su ondje naći privremen ili trajan smještaj. U principu je većina njih došla ondje zahvaljujući uplivu kraljevske vlasti.

Najniži sloj plemstva bili su *iobagiones castri*. Za razliku od srednjeg i višeg plemstva, budući da je riječ o podložnicima tvrdih gradova, oni i jesu samo mogli biti pripadnici nižeg domicilnog plemstva. U ovome su razdoblju oni bili još uvijek nominalno podložnici tvrdih gradova, s time da se polako gubila ideja kojem su točno tvrdom gradu pripadali, ili barem nama istraživačima nije jasno otkriven taj podatak. U svakom slučaju, najveća skupina se nalazila na području Turopolja, odnosno Zagrebačkog polja (*Campus Zagrabiensis*). Na području Moravča isto je obitavala veća skupina; u selima Glavnica, Gora, Ladomerec, Nezpeša, Drenova, Pserje, Žitomer, Turilovec, Zelina. Skupina je postojala oko Okića i Ozlja – Cvetkovići, Draganići, Domagovići, Pribići. Naposljetku, postojali su i plemići u nekadašnjim arhiđakonatima Gorici, Gori i Dubici. Možemo stoga govoriti i *iobagiones castri* na području Gaza (Švarča), Dobre, Gorice, Hutine, Jamnice, Klokoča, Obrovčana, Ratetića, Vrhovine, Zlata, Čremošnice.

Osim toga, postoje još neki pojedinci koji su bili useljenici u županiju, a da nisu bili plemići, već su se ondje našli zbog političkih okolnosti dolaska Žigmunda na prijestolje, a oni su mi bili podupiratelji na području Hrvatske. Kaštelan Bevenjuda bio je stanoviti Ambrozije iz Nina, koji se doselio na područje Klokoča.¹¹² Zanko Vuković je dobio posjede zahvaljujući činjenici da se iskazao u borbama oko Novigrada i oslobođenja kraljica.¹¹³ Naposljetku, 1412. ovdje pronalazimo i Filipa Jurjevića, Žigmundovog admirala, koji tada nosi pridjevak *de Lyppa*. Bio je istaknuti predstavnik obitelji, koja je bila jedna od lojalnijih podupiratelja Žigmundove politike u Dalmaciji. Nekoliko se puta u izvorima spominje kao kraljevski admiral, pretrpio je velike štete od pristaša napuljske strane te su ga proglasili odmetnikom jer nije htio predati Vranu. Posljednji mu je spomen, prije ovog iz zagrebačke županije, na početku 1411, kad su ga Trogirani izabrali za svojega kneza te molili Žigmunda da potvrdi izbor (kneževsku čast, čini se, nije primio).¹¹⁴ Podatak da se sklonio u Lipu potvrđuje da je doista tako, te je 1412. bio jedan od pojedinaca koji su uveli Nikolu Krčkog u posjedovanje tvrdog grada Ozlja (opetovani kraljevski zalozi).¹¹⁵

¹¹² MNL OL, DL 33311; ZsO 2, reg. 7206.

¹¹³ CD 18, dok. 1, str. 1-2.

¹¹⁴ Branka Grbavac, Jurjević (Georgiis, Georgio, Georgii, Giorgis, Georgis, Giorgi, Giorgio, Zorzi, Matheo, Jurin, Jurjev, Gjorgjić, Đorđić), zadarska plemićka obitelj, u: *Hrvatski biografski leksikon*, sv. 6, Zagreb 2005., 634-637.

¹¹⁵ CF 1, dok. 208, str. 174-175.

Postoje i neki za koje nisam jednostavno mogla odrediti kojem sloju plemstva pripadaju. Takav je primjerice slučaj plemića od Goruše, Ivana i Petra, koji su kupili udjele u kaštelu Bušević i još mnogo pripadajućih sela za 100 florena od Jelene Nelipić 1421. godine. Iako su u svojim rukama imali veći broj posjeda, osim središta u Goruši, zbog prirode izvora nije moguće izvući nikakve druge zaključke. Takve i slične slučajeve sam zasad ostavila postrance, jer zahtjevaju detaljnije bavljenje u budućnosti.

Engel je naveo i pristnosti “dvorskog plemstva” na području županije Ung, odnosno plemića koji su bili veliki posjednici u županiji, služili su na dvoru. To je ujedno i druga razina promatranja problema plemstva u srednjem vijeku. Tako su se na dvoru našli, osim redovitog njegovog upravnog aparata u obliku baruna, pojedinci odanih koji su vodili brigu o administraciji do pojedinaca koji su vodili puno praktičniji vid brige oko jela ili konja, i relativno brojni kraljevski vitezovi s područja Zagrebačke županije. Sada ne bih ulazila u to pitanje, bit će dovoljno razjašnjeno u poglavlju o kraljevskoj vlasti i lokalnoj zajednici. Pripadnici plemstva na dvoru nisu nužno morali biti veleposjednici. U krajnoj liniji, poznati su slučajevi s raznih strana Kraljevstva koje je Žigmund doveo na dvor te ih potom obdarivao posjedima i častima.¹¹⁶ Dovoljno je spomenuti slučaj Pipa Špana od Ozore. Ovdje bih istaknula društveni uspon pojedinaca upravo iz redova nižeg plemstva do ranga srednjeg (iako slijedeći formalniji pristup mađarske historiografije), i visokog plemstva. Neki od njih su bili literati, drugi dio viteške kulture, boreći se za kralja na brojnim ratištima srednjovjekovne Europe. Literat Ivan od Pribića bio je čak *familiaris aule*. Na dvoru je bio i Ivan, sin Jurja od Gepewa kao pak *familiaris reginae*. Magistar Toma, sin Cvetka iz Kupčine bio je notar kraljevske velike kancelarije,¹¹⁷ jednako kao i literat Toma iz Domagovića.¹¹⁸ Osim njih, literat je bio i Grgur Tetačić, koji je vršio funkciju protonotara kraljevske kancelarije.¹¹⁹ Osim svoje karijere na dvoru i onog što Pálosfalvi naziva usponom zahvaljujući intelektu, Tetačić je imao istaknut i viteški element budući da je sudjelovao u borbama na raznim dijelovima kraljevstva.¹²⁰ Jednako je tako impresivna i karijera Domše od Ladihovića, hrvatskog vicebana,¹²¹ koji je zasigurno potvrdio ideju Georgesa Dubyja o potrazi za avanuturinom

¹¹⁶ O pitanju uprave, odnosno kraljevske kancelarije za vrijeme Žigmunda, vidi u: Márta Kondor, A királyi kúria bíróságaitól a kancelláriáig. A központi kormányzat és adminisztráció Zsigmond-kori történetéhez., *Századok* 142 (2008.), str. 403-436.

¹¹⁷ AHAZU, D-VIII-116 (MNL OL, DF 23101).

¹¹⁸ MNL OL, DL 10636; ZsO 6, reg. 1146.

¹¹⁹ MNL OL, DL 83640.

¹²⁰ MNL OL, DL 38515.

¹²¹ MNL OL, DL 35940.

mladog viteza u društvu svojih drugova.¹²² Ono što je zajedničko svim ovim pojedincima je činjenica da su svi potjecali iz redova nižeg plemstva. Čak i vidimo da nije bila riječ o istim plemićkim općinama *iobagiones castri*, već raspršenim na različitim dijelovima županije. Također se vidi i dvojni identitet, onaj mača i onaj pera.

Na kraju, potrebno se dotaknuti i pitanja predijalaca. Predijalci su bili kondicionalno plemstvo koje je bilo izrazito heterogena skupina. Većina je njih podrazumijevala zemlju koja je bila u crkvenim rukama te se onda davala plemićima uz određene uvjete, barem na području Slavonije. Oni se u izvorima nazivaju *nobiles praediales*. Dakle, primili su svoju zemlju, ali moraju plaćati daće od nje. Mogli su je, uz suglasnost gospodara, prodati ili založiti, s time da se obveze prenose. Nevjera ili neizvršavanje dužnosti moglo je rezultirati oduzimanje zemlje, a na isti je način tako moglo biti nagrađeno dobro ponašanje i vjernost. Potrebno je naglasiti da, za razliku od *iobagiones castri*, predijalaca nema južnije od područja Slavonije.¹²³ Zagrebački izvori jasno pokazuju heterogenost skupine. Pripadnici sva tri društvena sloja unutar plemstva mogli su biti predijalno plemstvo. Na ovome području predije je davao plemstvu topuski opat. Što se tiče Zagrebačkog kaptola i biskupa, većina se posjeda pod takvim uvjetima nalazila na području Križevačke županije (u županatima Dubrave, Ivanića i Čazme). Dakle, kao predijalci topuskog se opata spominju i niži plemići (*iobagiones castri*) kao i magnatske obitelji županije. Tako se kao topuski predijalac spominje magnat, kanonik Stjepan Babonić, Ladislav Töttös, knezovi Zrinski, Fabijan Tatar iz Moravča, itd. Zanimljivo je za istaknuti da je sinu potonjeg predij oduzet po opatu Topuskog te dodijeljen Valentinu *de genere Krizeouch*. Navedeni slučaj potvrđuje navedeno o mogućnosti promijene vlasništva zbog nepoštivanja uvjeta držanja. Osim topuskog opata, i biskup je Ivan Alben dao predij Babču u Turopolju svome vjernom službeniku. Osim toga, predije su mogle posjedovati osobe oba spola – čak se navodi spomen prefektiranog predija. Također, u određenim uvjetima, kao primjerice u slučaju Rovišća, predijalci ne moraju nužno označavati kondicionalno plemstvo povezano uz crkvu. Slično poimanje nalazimo i u jednom kraljevskom darovanju, gdje se posjed koji se daje plemiću naziva *predium*. Riječ je o Grguru od Tetačića.¹²⁴

* * *

¹²² Georges Duby, *The Chivalrous Society*, Berkeley – Los Angeles 1980., posebice poglavlje Youth in aristocratic society, str. 112-122.

¹²³ Usp. primjerice, Rady, *Nobility, Land and Service*, str. 79-85.

¹²⁴ KAZ, ALC I, T 176 (MNL OL, DF 275111).

Navedene podjele nisu jedine moguće, već samo neke koje pružaju stvaranje stanovitog okvira za promatranje kompleksnosti društvenih odnosa unutar plemićkog sloja društva Zagrebačke županije. Donekle su i morale biti pojednostavljene, budući da je tanka granica između siromašnijih magnata i bogatijeg srednjeg plemstva, međutim, zbog prirode izvora ne mogu se uvoditi zasad određene podkategorije.

3.2. Vrste posjeda i načini posjedovanja

Pitanjem posjeda, njihove prirode (odnosno tipologije) i prijenosa kao osnove društvenog i ekonomskog položaja plemstva bavila se Marija Karbić u radu *Property and family in the nobilis comunitas Campi Zagrebiensis*, razmatrajući slučajeve vezane uz *iobagiones castr*i Turopolja.¹²⁵ To je pitanje dalje razradila u radu *Property Relations and Family Structure of the Nobility in the Sava and Drava interamnium in the Middle Ages*, gdje je, osim turopoljskog plemstva, uzela u obzir i pitanje obiteljske strukture i posjeda na području istočno od tog područja (ponajprije na području Požeške, Vukovske županije i Srijema), gdje su pripadnici roda Borića bana imali svoje posjede.¹²⁶ U principu ti radovi predstavljaju dobar model kojeg sam ovdje donekle slijedila, prilagođavajući ga limitacijama izvora za područje Zagrebačke županije, budući da se raspravlja o pitanjima posjedovanja zemlje za grupu *iobagiones castr*i te pojedinačnih obitelji, odnosno rodova. Te distinkcije neće biti jedine u narednim odlomcima, budući da će biti suprotstavljene i rezultatima koje je Tamás Pálosfalvi prikazao na temelju proučavanja gornjeg sloja srednjeg plemstva Križevačke županije,¹²⁷ te rezultatima Pála Engela za plemstvo županije Ung, za pitanja više posjednika istog posjeda ili njegove diobe, itd.¹²⁸

Kako je već pokazano u strukturi plemstva, zbog različitih slojeva unutar plemstva, odnosno njegovog raslojavanja, potrebno je ovo razmatranje započeti pitanjem tipologije posjeda. Prema Tripartitu, možemo razlikovati zemlju koju su plemići dobili darovnicom, onu koju su kupili, te onu koju su imali u zalogu. U kategorije nasljednih zemalja ulaze i oni posjedi koji se drže na temelju prava djevojačke četvrtine (i prefekcije, ali o tome će svemu biti govora u sljedećem poglavlju). Uz to jasno funkcionira i ideja da kraljevsko pravo počiva na ideji da je kralj teoretski i pravni vlasnik sve zemlje u kraljevstvu. Tim su se pitanjima bavila hrvatska, mađarska i engleska historiografija. Primjerice, Lanović u *Privatnom pravu Tripartita*, Eckhardt u *Magyar alkotmány- és jogtörténet* te Rady u *Customary Law in Hungary*. Pitanjem funkcioniranja u praksi bavili su se i Fügedi u studiji o plemićkom rodu Elefantija (te Karbić i Karbić, Kekez i Botica), te Majnarić u doktorskoj disertaciji o srednjem i nižem plemstvu Lučke županije.

¹²⁵ Marija Karbić, *Property and family in the nobilis comunitas Campi Zagrebiensis*, rad predan za projekt *Nobility in East and Central Europe* (voditelj: János M. Bak, 1997.-2000.).

¹²⁶ Marija Karbić, *Property Relations and Family Structure of the Nobility in the Sava and Drava interamnium in the Middle Ages*, u: *Slovensko a Chorvátsko. Historické paralely a vzťahy (do roku 1780) / Slovačka i Hrvatska. Povijesne paralele i veze (do godine 1780.)*, ur. Martin Homza – Ján Lukačka – Neven Budak, Bratislava – Zagreb 2013., str. 238-245.

¹²⁷ Pálosfalvi, *The Noble Elite*, str. 321-345.

¹²⁸ Engel, *A nemesi tarsadalom*, str. 81-115.

Postavlja se pitanje funkcioniranja u praksi, budući da, kako će biti pokazano i u narednim poglavljima, postoji distinkcija između prava i prakse. Posjedi su jako različiti u praksi, od posjedovanja čitavih područja u slučaju magnata do relativno usitnjenih udjela u posjedima nižeg plemstva. Kako je plemstvo bilo podijeljeno i rasloženo unutar sebe, tako će se razmatranje posjedovne moći početi s realnim i simboličkim faktorom moći – tvrdim gradovima. Richárd Horváth i Tamás Pálosfalvi u svojim istraživanjima, na temelju strane, francuske i engleske historiografije, uveli su “trodjelnu podijelu plemićkih rezidencija” – *castrum, castellum, domus nobilitaris*.¹²⁹ Za prvi dio razmatranja, dodala sam kategoriju trgovišta, iako se ona rijetko spominju u izvorima, umjesto plemićke rezidencije budući da pretpostavljam da je većina plemstva županije to posjedovala, međutim, vrlo se rijetko spominju u izvorima. Isto tako, potrebno je naglasiti da posjedovanje tvrdog grada i kaštela nije bila odlika samo aristokracije, ali i činjenicu, kako je Pálosfalvi dobro istaknuo, da su postojale razlike između pojedinih tvrdih gradova, kaštela, itd., s obzirom na broj selišta i prihode s njih, ali nije moguće o tome raspravljati praktički za ikoji slučaj osim onaj Englove županije Ung zbog specifičnosti tog sačuvanog poreznog popisa.

Prema tim parametrima moguće je vršiti klasifikaciju posjednika. Tako se plemstvo dijeli na magnate veleposjednike, srednje posjednike te male posjednike. Za istraživanje srednjovjekovnog engleskog plemstva u županijama, zbog prirode sačuvanih izvora, mogu se služiti vrlo lagano razrađenim modelima, budući da isto tako imaju porezne popise stoga lagano mogu stratificirati posjednike u županiji na više podrangova. Isto se tako može govoriti o staroj aristokraciji te novopridošnoj eliti. Primanje pravno sposobnog stanovništva i građanstva mogao je isto tako prodrijeti među posjednike u županijama. U Zagrebačkoj županiji, doduše manje rafiniranom metodologijom, pokazat će se da praktički sve kategorije navedenog mogu pronaći, a postavlja se pitanje mogu li se izvući neki generalni zaključci, budući da su se oni isto tako razlikovali po veličini, populaciji, prihodima te prestižu, a na ekonomski je faktor utjecao i broj pojedinaca koji su uživali neki posjed. Suprotstaviti će se to ideji da posjednici tvrdih gradova za Anžuvina čini izvršni aparat kraljevske vlasti, dok je to za vrijeme Žigmunda zamijenjeno vladavinom oligarhije magnata.¹³⁰ Postavit će se i

¹²⁹ Pálosfalvi, *The Noble Elite*, str. 321-345, posebice str. 330-337; Richárd Horváth, Várak és uraik a késő középkori Magyarországon. Vázlat a kutatás néhány lehetőségéről, u: *Honoris causa. Tanulmányok Engel Pál tiszteletére*, ur. Neumann Tibor – Rác György, Budapest, 2009., str. 63-104.

¹³⁰ O tome vidi detaljnije studiju Pála Engela, Honor, var, ispansag. Tanulmányok az Anjou-királyság kormánvzati rendszeréről, *Szazadok* 116 (1982.), str. 880-920. Urednički sažetak na engleskom objavljen je pod naslovom Honor, castrum, comitatus. Studies in the Government System of the Angevine Kingdom, *Questiones Medii Aevi novae* 1 (1996.), str. 91-100. Tim se pitanjem bavio i Stanisław Sroka, Methods of constructing Angevin rule in Hungary in the light of most recent research, *Questiones Medii Aevi Novae* 1 (1996.), str. 77-90.

pitanje je li način posjedovanja bio isti za sve vrste posjeda, odnosno, jesu li na osnovi istih prava mogli plemići imati tvrde gradove i udijele u posjedima i obična kmetska selišta. Razmatranje ću početi po obiteljima, odnosno rodovima, po društvenim skupinama unutar plemstva.

Tablica. Posjedovna snaga višeg sloja plemstva Zagrebačke županije u Žigmundovo doba (1387.-1437.)

Ime obitelji	Castrum	Castellum	Oppidum
Albeni	3 Medvedgrad (1398.-1436.) Stupnik (1434.-1436.) Samobor (oko 1416.- oko 1432.)		
Bánfi	1 Bistrica (1414.-?)		
Bevenjudi	3 Okić (1393.-1416.) Cetin (1405.-1419./1437.) Ostrožin (1437.)		1 Tržić (1416.)
Bičkele	1 Zelina (1395.-)		
Blagajski	6 Brumen (1327.-) Krupa (1361.-1396.) Ostrožac (1346.-1396., 1418.-) Otok (1389.-) Čava (1425.-) Gradec (1426.-)	2 Bušević (1431.- ; suvlasnici) Dubovac (1426.-)	
Brokunova Gora		1 Lišnica (1437.)	
Czéke		3 Bušević (1413.-prije 1431.) Dubovac (?-1426.) Gradec (oko 1410.- 1413.)	
Celjski	5 Samobor (1385.-oko 1416., oko 1432.-) Stupnik (1436.-) Medvedgrad (1436.-) Steničnjak (1416.-) Krupa (1423./1429.-)		1 Tržić (1416.)
Cudar	1-2 (dua castra) Hrastovica (1387.-prije 1399.)	2 Gradec (1398.- oko 1410.) Dubovac (?-1426.)	
Čupor		2 Gradec (oko 1413.- 1426.) Dubovac (1426.-)	
Krbavske		1 Bušević (1431.- ; suvlasnici)	
Krčki	5 Okić (1416.-) Cetin (1387.-iza 1405., 1419./1437.-) Ozalj (1394.-) Ribnik (1394.-) Steničnjak (1380.-1415.)	2 Komogovina (1436./1437.-) Kostajnica (1436./1437.-)	

Lipovečki de Surdis	1 Lipovec (1373.-1436./1437.)	2 Komogovina (1429.-1436./1437.; suvlasnici) Kostajnica (1420.-1436./1437.; suvlasnici)	
Ludbreški	1 Bistrica (1387.-1422.)		
Mogorovići	1 Cetin (1405.)		
Obrovčan		1 Bušević (oko 1404.-1413.)	
Peći, Pavao	1 Pećigrad (?-1408.)		
Prodavići	2 Ribnik (oko 1380.-1394.) Steničnjak (1394.)		
Széchy	1 Želin (1396.)		
Talovci	1 Cetin (jedan dan 1437.)		
Tetačići		1 Mutnica (1430.-)	
Toth Susedgradski	2 Susedgrad (1345.-) Želin (1399.-)	3 Komogovina (1429.-1436./1437.; suvlasnici) Kostajnica (1420.-1436./1437.; suvlasnici) Stubica (1437.-) – posjed od 1345.	
Töttös	1 Blinja (1430.-) – posjed od 1345.		
Vladihović	1 Kremen (1430.-)		
Vuković, Zanko			1 Krstinja (1395.-1406.)
Zrinski	2 Zrin (1347.-) Pedalj (1408.-)	1 Lišnica (1437.- ; suvlasnici)	

Obitelji Toth od Susedgrada, kako samo ime govori, imala je svoje središte u Susedgradu, u samom sjedištu županije, blizini kraljevskog grada Zagreba te blizu obale rijeke Save, originalni posjed roda Ača, stoga u Žigmundovo doba oni su domicilna magnatska obitelj. Osim toga, znamo da su imali osim toga, još samo jedan tvrdi grad, Želin, nekoć posjed ivanovaca, smješten istočnije u Zagrebačkom polju, odnosno Turopolju, kojeg su se domogli pred sam kraj 14. stoljeća. Osim toga, imali su u svojem vlasništvu i tri kaštela. Jedan sami grade na posjedu Stubice (kojeg su dobili u vlasništvo kada i utvrdu Susedgrad 1345.), te im je podjelom i jedna grana ondje stvorila svoje središte. Prvi se put kaštel Stubica spominje na samom kraju Žigmundovog razdoblja (1437.). Uspon u posjedovnoj politici imaju dvadesetih godina vrhuncem djelovanja Ladislava Totha koji zajedno s Mučinom Lipovečkim ima suvlasništvo u kaštelima Komogovini i Kostajnici. Ne zna se točno kako su

se domogli tih kaštela, ali se čini, kako će više biti riječi u potpoglavlju o ženidbenim strategijama, da će to posljedično dovesti do sklapanja braka s Jelenom Lipovečkom. Isti je Ladislav bio aktivniji na razini Kraljevstva, pa stoga vidimo i uspon obitelji. Kako su bili domicilni u županiji, čini se da je ono što su posjedovali dovoljno za održavanje životnog stila, jer do Ladislava ne pokazuju velik interes prema akumuliranju tvrdih gradova na području županije.

Puno impresivniju posjedovnu politiku naočigled imaju knezovi Blagajski. Oni pripadaju skupini magnata koja je središte svog posjeda imala na području županije, posebice njezinim južnim dijelovima, a u svojim rukama za vrijeme Žigmunda imaju čak šest tvrdih gradova te su suvlasnici dva kaštela. Unatoč slavnoj prošlosti, imali su na početku vladavine problem oko svrstavanja na stranu Hrvoja, od čega se zapravo tijekom cijelog radoblja jedva mogu oporaviti te je ovaj period svojevrsno "umirovljenje". Na području županije Brumen je jedini tvrdi grad kojeg drže iz anžuvinskog razdoblja sve do kraja promatranog razdoblja. Domogli su se Otoka (1389.), također tvrdog grada na samom jugu županije dok se nisi kompromitirali s pričom oko Bosne i Hrvoja. Krupu i Ostrožac su izgubili zbog strateškog položaja prema Bosni i Hrvoju, prvi tvrdi grad nepovratno, a drugi, Ostrožac, dobili su ponovno u vlasništvu tek 1418. godine. Tada počinje i ponovno blago uzdizanje s tvrdim gradovima Čavom (1425.) i Gradecom (1426.), što je djelomično posljedica dobrih ženidbenih strategija, ali i položaja na razini kraljevstva, budući da se Antun Blagajski, naziva kraljevskim vitezom, te je, isto kao i već spomenuti L. Toth, bio zadužen za obranu kraljevstva svojim banderijima zbog Osmanlija.

Stare i strane magnatske obitelji došle su na području Zagrebačke županije za vrijeme anžuvinske vlasti, te će njihove sudbine u smislu posjedovne politike biti promotrene u sljedećim redovima. Obitelj Töttös došla je na područje Zagrebačke županije 1345. godine, te polako izgrađivala svoj dvojni identitet. Isto su tako gradili i svoj tvrdi grad Blinju. Prema njoj izvode i svoj plemićki pridjevak. Kao tvrdi grad Blinja se spominje tek 1430. (što je očito bio povoljan trenutak, jer nije jedini tvrdi grad i kaštel koji je uzdignut upravo u tome trenutku). Dakako da nije to nastalo preko noći, jer se u izgradnju veleposjeda uložilo puno truda. Unatoč tome da su svi muški članovi obitelji bili kraljevski vitezovi te obnašali i druge istaknute funkcije, očito je da u njihovom slučaju posjedovanje tvrdog grada nije označavalo moć. Ujedno su oni i jedini mađarski plemići na području županije. S druge strane, isto useljenici u županiju, knezovi Zrinski, pripadnici su hrvatske magnatske obitelji koja je dobila Zrin već 1347. godine. Na svome posjedu, za razliku od Töttösa, ipak grade još jedan tvrdi

grad – Pedalj (spominje se oko 1408.). Na samom kraju Žigmundovog razdoblja imaju i suvlasništvo u kaštelu Lišnica, također na širem zrinskom području. U nešto kasnijem anžuvinskom razdoblju na područje županije zbog službe kod Ludovika Anžuvinca dolazi i talijanska obitelj de Surdis iz Piacenze. Oni su se prvo nastanili u Zadru, da bi potom u svoje ruke dobili i tvrđi grad Lipovec već 1373. te ga imali do izumiranja u muškoj liniji dvadesetih godina 15. stoljeća. Prefektirana je kćer Jelena prenijela cjelokupnu imovinu na svoja čak tri supruga. Obitelj je zbog uspješne suradnje, kako sam već spomenula, imala suvlasništvo s Tothom u dva kaštela, Kostajnici i Komogovini.

I Albeni i Celjski bili su obitelji koje su držale visoke položaje na razini Kraljevstva. Razlikuju ih ipak posjedovne mogućnosti i činjenica da su Albeni imali svoje sjedište na području županije, a Celjski su susjednu, Varaždinsku županiju, učinili svojim kneštvom. Albeni imaju u svojim rukama samo tri tvrđa grada. Medvedgrad su učinili svojim središtem i jezgrom svojih posjeda, te ga posjeduju skoro cijeli period. Potom ga predaju Celjskima, što je upravo i ključan faktor posjedovne strategije Albena na području županije, izmjena vlasništva nad posjedima s grofovima Celjskim. Stupnik su Celjski također preuzeli od njih, a jedino Samobor oni preuzimaju od Celjskih u razdoblju od oko 1416. do oko 1432. godine. Ono što je zanimljivo, ne samo u njihovim slučajevima, već i općenito, jest činjenica da ne znamo zapravo kako je došlo do promjene u vlasništvu budući da nam sačuvani izvori ne dozvoljavaju rekonstruiranje. Celjski su na području Slavonije imali goleme posjede, a na području Zagrebačke županije posjeduju pet tvrdih gradova. Cijelo vrijeme vidimo da zapravo gomilaju posjede, na različite načine, kupovinom, ženidbom i sličnim strategijama – Steničnjak od 1416., Krupu u razdoblju od 1423. do 1429., a Stupnik i Medvedgrad istovremeno od Albena 1432. godine. Samobor su isto povratili 1432. od Albena te ga posjedu sve do smrti Ulricha II. Celjskog 1456. godine. Osim toga, zanimljivo je da i da se spominje da su u neko vrijeme prije 1416. imali u svojim rukama i trgovište Tržić i selo Cvetković u pripadnostima tvrdog grada Okića.

Knezovi Krčki u svojim su rukama imali čak pet tvrdih gradova i dva kaštela, te se njihovo posjedovno stanje može uspoređivati jedino s grofovima Celjskima. Interes prema akumuliranju posjeda započeo je već 1380. s vlasništvom nad tvrdim gradom Steničnjakom, kojeg su imali sve do 1415. godine. Vidimo onda vrlo ravnomjeran rast jer od 1389. imaju Cetin (do iza 1405., te potom ga ponovno imaju u rukama u razdoblju 1419. do 1437. pa nadalje), Ozalj i Ribnik (1394.). Najveći je ipak interes pobudio tvrđi grad Okić, pod kojeg je spadao golemo vlastelinstvo te koji im je bio svojevrsna opsesija jer su ga se pokušavali

domoći cijeli niz godina. Osim toga, na samom kraju Žigmundovog razdoblja, ženidbom su došli i do kaštela Kostajnice i Komogovine (1436./1437.). Na razini Kraljevstva, imali su ogromne posjede na području srednjovjekovne Hrvatske, toliko da se mogu smatrati da su praktički cijeli prostor kraljevstva imali u svojem privatnom vlasništvu, što je kraljevska vlast morala spriječiti i što je u konačnici i uvjetovalo njihovo pomicanje na sjever, odnosno gomilanje posjeda tvrdih gradova na području Zagrebačke županije.

Sloj srednjeg plemstva najzanimljivije predstavljaju Bevenjudi Okički koji posve potvrđuju teoriju da posjedovanje tvrdog grada nije automatski bila oznaka magnata, kao niti obnašanje državnih funkcija (doduše na nižoj lokalnoj razini, ali ipak povezanih uz barunske dužnosti slavonskog bana). Svoj su uspon započeli zahvaljujući aktivnosti knezova Krčkih, odnosno Frankopana, s kojima su ostali do kraja povezani. U Žigmundovo doba na području županije, promijenili su vlasništvo nad tri tvrda grada. Svaki od njih nisu dobili već kupili, ponekad i za ogromne svote novaca. Sukladno tome, bile su im dostupne velike svote novaca, te označavaju uspjeh na društvenoj, političkoj i osobnoj razini, prešavši put od senjskih građana do veleposjednika u Zagrebačkoj županiji. Istovremeno su čak posjedovali dva tvrda grada (Okić i Cetin, kako se i vidi iz priložene tablice). Ono što je zapravo zanimljivo da na stanovit način mijenjaju tvrde gradove s Krčkima, jasno, uz novčane kompenzacije, ali uvijek se vrte na području njihove interesne sfere.

Osim njih, istaknula bih ovdje još uspon dva zanimljiva pojedinca. Jedan od njih je Domša od Vladihovića, hrvatski viceban. Izgradio je utvrdu Kremen, pretpostavlja se oko 1430. godine. O njegovim će podvizima biti više riječi o poglavlju o plemstvu i kraljevskoj vlasti. Isto je izvanredan uspon na županijskoj razini te razini Kraljevstva i literata Grgura od Tetačića i Gregurovca, koji je bio vlasnik kaštela Mutnice kojeg je dobio kraljevskom darovnicom.

Izvanredan je uspjeh i Andrije Strezivojevog od roda Obrovčana koji je izgradio kaštel Bušević na kraljevskom posjedu, kojeg je isto dobio u svoje vlasništvo na temelju zasluga za krunu.

Tvrđi gradovi, kaštele i trgovišta plemstvo Zagrebačke županije moglo je držati na temelju nasljednog prava, darovanja, kupovine, zaloga. Isto su tako pojedini tvrđi grad ili kaštel mogli pojedinci imati na temelju različitih osnova. Tako primjerice, sasvim je bilo moguće da su imali neki tvrđi grad na temelju kraljeve darovnice, potom to prodali nekom drugome, dok je taj to pak mogao založiti četvrtom pojedincu.

* * *

Donekle, kako cjelokupna Žigmundova vladavina označava različitu situaciju od vladavine Anžuvina kada je kraljevska moć počivala na ogromnim posjedima koje je kralj imao u svojim rukama, tako je njegova označena kraljevim prestižem i potporom njegovim baruna.¹³¹ Tako se vidi da i na mikro-području, poput Zagrebačke županije, držanje utvrda, koliko god možda čudno zvučalo, ne označava da autoritet magnata počiva na količini utvrda koje drže, već jednako, kao i na makro-razini, njihovom osobnom prestižu (gdje broj tvrdih gradova, na simboličkoj razini igra važan faktor) i angažiranosti u poslove županije, ali i samog Kraljevstva, što je i sam kralj podupirao putem podizanja uloge županija u obrambenom i administrativnom sustavu. Isto će se pokazati i za bana Slavonije, u poglavlju o odnosu prema kraljevskoj vlasti i lokalnoj zajednici. Jedino gdje ne vrijedi navedeno a da je od interesa za ovaj tekst je slučaj hrvatskog bana, odnosno, načina na kojeg je Nikola Krčki praktički postao privatni vlasnik većeg dijela prostora srednjovjekovne Hrvatske. Karte lijepo pokazuju koliko je nestao kraljevski posjed na području Zagrebačke županije.

Pitanje darovanja podupiratelja Ladislava Napuljskog i onda njegovih darovanja kao odraza zahvale za podršku i općenito kraljevskog darovanja zemlje, bit će detaljnije razrađeno u poglavlju o “Odnosu prema kruni sv. Stjepana i lokalnoj zajednici”, ali budući da njegovi pristaše nisu nikad preuzeli vlast, radilo se više o političkoj demonstraciji nego realnoj opasnosti. Sa činjenicom da je Ladislav bio poražen, takve darovnice automatski su postale bespredmetne.

* * *

Magnati su isto tako pokušavali provoditi posjedovnu politiku koje se nije fokusirala samo na posjedovanja tvrdih gradova i kaštela, međutim, puno ju je teže rekonstruirati budući da su s njima dolazili i golemi veleposjedi sa selima i ostalim pripadnostima, stoga im je područje eventualno bilo zanimljivo u trenutku kada su trebali zaokružavati posjede radi njihovog boljeg ekonomskog iskorištavanja (o čemu također imamo vrlo malo podataka). Počnemo li od Totha Susedgradskih dolazimo do zanimljivih podataka. Oni su podijeljeni u dvije grane, Susedgradsku i Stubičku. Za vrijeme vladavine Ludovika Anžuvina imali su nekoliko podijela posjeda između sebe,¹³² podržavajući pravilo da se u Slavoniji posjedi dijele

¹³¹ Engel, *The Realm of St Stephen*, str. 215-216.

¹³² Klaužer, *Plemstvo Zagrebačke županije*, *sub voce*: de genere Arlandi.

u principu u trećoj generaciji.¹³³ Oni su imali već tada velike posjede u svojim rukama te tijekom Žigmundovog razdoblja vidimo da im je posjedovna situacija bila relativno stabilna, do pred kraj razdoblja, o čemu je već bilo riječi u dijelu gore. Posjedi obitelji Toth Susedgradski se pred sam kraj stoljeća spominju nekoliko puta zbog sporova koji su se vodili u njihovoj neposrednoj blizini, odnosno prilikom reambulacije posjeda tvrdog grada Okića. Tako 1395. znamo da im je susedgradsko vlastelinstvo graničilo s okićkim vlastelinstvom tada u rukama Benenjuda Okićkog.¹³⁴ Posjed Perna, u rukama Lovre Totha Susedgradskog graničio je s posjedom plemića *de generacione* Zlath i pavlina u Zlatu. Pred Zagrebačkim kaptolom, na kraljev nalog, Toth odustaje od parnice koju je imao s njima 1397. godine.¹³⁵ Od početka 15. stoljeća spominju se razni sporovi koje su imali, s dva velika žarišta, u neposrednoj blizini njihovih posjeda na području središnjeg dijela županije, te potom, kada su došli u posjed Kostajnice i Komogovine, na prostoru Pounja. Više ću se tim pitanjima baviti u poglavlju o službenicima i sustavu familijara, ali je ovdje samo potrebno naglasiti da se oni spominju kao objekti pljačkaških pohoda službenika drugih magnata (Kostajnica, Komogovina, Pritiska, Strumina, Pokraje, Prhoc, Gerdin, Menith, Selca), ili posjedi s kojih su polazili njihovi familijari u pljačke bližih i daljnjih susjeda (Kostajnica, Komogovina, Stubica). Znamo i da su u svojim rukama, osim područja oko Želina u Turopolju, imali neke udjele i u posjedu Petrovini budući da se 1412. spominju kao susjedi prilikom uvođenja.¹³⁶ Jedini dokument gdje vidimo da su povećali svoj posjed dolazi nam iz 1435. kada pred Zagrebačkim kaptolom Ladislav, sin Nikole Totha kupuje za 80 florena posjed Otok u Turopolju od Ivana i Nikole, sinova Grgura od Gepewa. Znamo da se posjed nalazio na rijeci Savi.¹³⁷ Što se tiče stubičke grane Arlandovih, kod njih u Žigmundovo doba prednjače ženske pripadnice obitelji, koje su dakako željele imati prava na posjede svojih otaca, tim više jer su se same udale ispod svoga ranga, o čemu će više riječi biti u poglavlju o obiteljskoj strukturi. Dakle, saznajemo tako da su bratići, Ladislav, sin Nikole Totha i Ivan, sin Lovre Totha iz susedgradske grane u lipnju 1425. predali svojim rođakinjama Luciji i Jelena, kćerima Ivana Stubičkog, očevu kuriju i 40 selišta od očinskih dobara na području stubičkog vlastelinstva.¹³⁸ Nekoliko dana kasnije, u lipnju, ban Herman Celjski pisao je Zagrebačkom kaptolu da se Lucija i Jelka uvedu u posjed Zenthgyurgh na kojemu se nalazila očeva kurija te povrh toga u

¹³³ Marija Karbić, Dioba posjeda i plemićki rod: primjeri iz Slavonije, *Scrinia Slavonica: godišnjak Podružnice za povijest Slavonije, Srijema i Baranje Hrvatskog instituta za povijest* 10 (2010.), str. 70-86.

¹³⁴ CD 18, dok. 12, str. 15-20.

¹³⁵ MHEZ 5, dok. 45, str. 55-56.

¹³⁶ MHNC 1, dok. 177, str. 169-170.

¹³⁷ HDA, DMV, no. 234 (MNL OL, DF 218728).

¹³⁸ MNL OL, DL 49487 (MNL OL, DF 276875).

40 selišta u mjestima na području stubičkog vlastelinstva. Tako se nalazilo na Donjem Slanom Potoku tri selišta, na rečenom Zenthgyurghu tri i pol selišta, u Brezju jedno selište, u Podvorju četiri i pol selišta, u Toplici dva, u Dobrom Zdencu jedno, u Terklyancu tri, u Babičevcu dva, u Novaku jedno, u Sekinom Selu tri, u Sv. Mateju šest, u Borislavcu dva, u Srednjem Potoku dva, u Doblincu dva, u Humu dva i Domjancu dva selišta. Zagrebački je kaptol izvjestio bana sredinom srpnja da je do samog uvođenja došlo 3. srpnja 1425. u prisutstvu bližih i daljnjih susjeda te svjedoka, te da su one bez prigovora uvedene u očinske posjede.¹³⁹ U trenutku kada se ta transakcija odvija obje su plemkinje bile udane, a jedini brat im je bio pokojan, te je njegova kćer Doroteja bila već udana. Postavlja se pitanje zašto su Nikola i Ivan tako reagirali? Najlogičniji bi razlog bio zbog rođačke ljubavi, ideje kohezije roda, i slično. Međutim, prebrojimo li grane, vidimo da su oni rođaci u petom koljenu, a u zakonima se spominje da rođaci već u četvrtom koljenu mogu sklopiti brak, stoga se to koljeno može percipirati dovoljnom udaljenošću da ih se ne shvaća rođacima. Tako u tome slučaju posjedi bi bili vraćeni kralju i kruni, zbog izumiranja obitelji. No, kasnije saznajemo da su Lucija i Jelena posjede doista i preuzele te nešto kasnije znamo da su sa Susegradskima sklopile 1435. dogovor o međusobnom nasljeđivanju u slučaju nemanja muškog nasljednika (*in casu defectus seminis*).¹⁴⁰ Ipak, ti su posjedi završili u rukama obitelji Doroteje, kćeri Lovre Stubičkog, i njezine obitelji. Ona je bila udana za Stjepana od Raške, te su njihovi potomci kasnije držali navedene posjede, te se već njezin sin imenuje kao Juraj od Raške i Gornje Stubice.¹⁴¹ Dogodio se 1435. i protest oko potencijalnog nasilnog okupiranja posjeda Berislovec, točnije pred Zagrebačkim kaptolom Petar, sin Nikole od Brokunove Gore u ime svoje supruge Lucije, i njezine sestre Jelene, supruge Jakova, sin Petra od Ljubše, obiju kćeri Ivana, sina Arlandovog iz Gornje Stubice te njihovih sinova Nikole, Ladislava, Fabijana i Stjepana, odnosno, Grgura, Jurja i Petra, zabranjuju da Stjepan od Raške i njegova supruga Doroteja, kćerka Lovre, sina Ivana Arlandovog, zauzme taj posjed.¹⁴²

S djelovanjem obitelji Toth Susedgradskih povezana je i aktivnost talijanskih plemića de Surdisa Lipovečkih. Dakle, kako je već bilo rečeno, imali su u svojim rukama Lipovec i vlastelinstvo koje je pripadalo tome tvrdom gradu još od Ludovikova razdoblja te do njihovog izumiranja, osim suvlasničkim odnosom kojeg su imali s Tothovima Susedgradskima u kaštelima odnosno posjedima Kostajnici i Komogovini, vidimo i da su 1394. povećali svoj

¹³⁹ MNL OL, DL 35941.

¹⁴⁰ Stip.-Šamš., reg. 1907.

¹⁴¹ Stip.-Šamš., reg. 1907.

¹⁴² HDA, Oršić, fasc. 16, no. 44 (MNL OL, DF 276816).

posjed kupnjom. Tada su zajedno Nikola i Mučin, sinovi Rafaela de Surdisa, kupili od Francesca Bernardovog da Carmignano za 4,000 zlatnih florena posjed Jastrebarsko.¹⁴³ Iz kasnijeg spora između Ane, udovice Nikole Rafaelovog, sa svojim šogorom Mučinom oko uskraćivanja imovine (1406.) vidimo da osim tvrdog grada Lipovca (s pripadajućim posjedima dakako) i Jastrebarskog nisu imali ništa u svojim rukama (a kasnije i izumiru iako je prefektirana Mučinova kćer Jelena).¹⁴⁴ Ono što je zapravo zanimljivo je da je šteta koja je njoj nanesena procijenjena na 2,000 florena za polovicu plodova s posjeda Jastrebarskog te samo 1,000 florena za tvrdi grad Lipovec godišnje. Budući da se spor vodio od 1396., znači da ju je oštetiо za čak 36,000 florena, a ukupni prihod od te imovine iznosio bi dvostruko više za taj period, uračunavši i Mučinov udio. Bilo kako bilo, to su bili jedini posjedi koji bi spadali u njihovu baštinu. Znamo da su zajedno, kako je bilo već nekoliko puta rečeno, posjedovali s Tothom Susedgradskim kaštele Kostajnicu i Komogovinu, i pripadajuća sela koja pljačkaju familijari Ladislava Töttösa, ali se u nekome trenutku spominje posjed Volavje, odnosno Petrovinu u Turopolju. Ono što je zanimljivo u slučaju jest činjenica da je Mučin Lipovečki uložio prigovor oko reambulacije kaptolskog posjeda Volavje ili Petrovina 1413., a cijela je priča riješena arbitražom Nikole Totha Susedgradskog, oca Ladislavovog, s kojim je Mučin te posjede držao zajednički,¹⁴⁵ a znamo i da posjeduje Rastoke, selo koje graniči s Petrovinom.¹⁴⁶ Budući da Mučin nije sam imao posjede u Turopolju, već zapadnije u županiji, očito je ova akvizicija bila povezana uz zajedničko djelovanje Ladislava Totha i Mučina Lipovečkog. Brak Ladislava i Mučinove kćeri Jelene bio je posljedica toga odnosa između dva plemića, a ne uzrokom. Moguće je da je, budući da su bili susjedi na zapadnom dijelu županije, njihovo zajedničko djelovanje uvjetovano tom činjenicom.¹⁴⁷

Knezovi Blagajski, kako je već naglašeno, bili su domaća magnatska obitelj na području županije. Uz knezove Krčke, bili su jedan od najvećih veleposjednika, unatoč stanovitom djelovanju na strani protivnoj Žigmundu. Imali su razdoblje stagnacije, međutim, uspjeli su se oporaviti, no to se nije odrazilo na posjedovnu politiku, budući da cijelo razdoblje, osim posjeda tvrdih gradova i kaštela, akumuliraju i sitne posjede na područjima svojeg interesa. Malo prije samog početka Žigmundove vladavine (1386.) imali su spor s plemićima od Ratetića jer su im zauzeli zemlju koja je imala dozvolu da se na njoj sagradi

¹⁴³ MNL OL, DL 72246.

¹⁴⁴ Starine 39, dok. 98, str. 263-264.

¹⁴⁵ MHEZ 5, dok. 315, str. 412-414.

¹⁴⁶ MHEZ 5, dok. 323, str. 429-431.

¹⁴⁷ Usp. primjerice dokument o reambulaciji Okića: CD 18, dok. 12, str. 15-20.

tvrdi grad (*terra et locus castris*).¹⁴⁸ Nasilno je prostor zauzet još od vremena bana Stjepana Babonića, u neko nedefinirano doba ranog 14. stoljeća. Zemlja se nalazila između rijeka Klokočevca i Maje, stoga je ulazila u užu interesnu sferu Blagajskih. Sada se to povratilo plemićima od Ratetića te se područja reambulira po topuskom opatu (kao mjestu javne vjere). I u devedesetim godinama 14. stoljeća saznajemo da su uzeli u zalog na 27 godina predij, odnosno sela od topuskog opata, i to Rukovo i Gornje i Donje Lestovo.¹⁴⁹ Zanimljivo je za istaknuti da su odmah isplatili 200 zlatnih florena topuskom opatu, a ostatak od 120 isplaćivat će čim bude mogao. Problem je bio u tome da je to područje bilo opustošeno tijekom rata, odnosno, uništili su ga pljačkaški pohodi Bosanaca. Dakle, u rukama Blagajskih posjed je teoretski bio do 1419. godine. Dakako da se u toj ispravi to ne navodi, ali i Blagajski su sudjelovali zajedno s Bosancima u tim haranjima po županiji, što im je uvjetovalo daljnji politički i društveni razvoj. U sklopu odnosa prema Bosancima valja promatrati i sukob kojeg su imali sa svojim neposrednim susjedima na Pounjskom području, s knezovima Zrinskim, o čemu će više riječi biti kada će se raspravljati o njima. U kontekstu toga znamo i da su njihovi problemi prestali konačno 1398. kada su se sporazumjeli oko zajedničkog uživanja nekog poblize nedefiniranog podavanja u selima Banja i Dvor.¹⁵⁰ Istovremeno, kao i u slučaju plemića iz Ratetića, Blagajski počinju imati probleme s pripadnicima nižeg plemstva u njihovom susjedstvu oko posjeda. Prvo su 1399. na temelju istrage Zagrebačkog kaptola uvedeni u neki sporni posjed kojeg su imali s plemićima od Vrhovine.¹⁵¹ Potom, niti godinu dana kasnije, u ljeto 1400., zbog spora s plemićima od Donje Jamnice, dosuđeno je da smiju zakonito okupirati posjed Donje Jamnice po Zagrebačkom kaptolu.¹⁵² S novom generacijom obitelji stvari se počinju polagano mijenjati jer obitelj ponovno počinje imati aktivniju ulogu u političkom životu kraljevstva. Međutim, posjedovna politika im ostaje ista. Kupili su 1411. Ladislav, Antun i Ivan nasljednu zemlju nekog Marka, sina Egidija od Drozgomeca koja se poblize ne definira (više opisuje na temelju granica) za 27 zlatnih florena.¹⁵³ Moguće da se radilo o posjedu koji je bio negdje na području između Brumena i Otoka. Nakon bitke kod Lašve 1415. počinju i prvi upadi Osmanlija na područje županije. Sljedeći dokument ukazuje na to da se situacija ponešto promijenila, budući da su njihove posjede, koje su prije opustošili Osmanlije, a potom ih opljačkali kaštelani Krupe. Ono što je zanimljivo je da se za sela u pripadnostima dva tvrda grada, Brezovica i Visoko, ne navode koje je bilo u pripadnosti

¹⁴⁸ CB, dok. 104, str. 183-184.

¹⁴⁹ CD 17, dok. 314, str. 423.

¹⁵⁰ CD 18, dok. 259, str. 374, dok. 267, str. 384-385.

¹⁵¹ CD 18, dok. 338, str. 482-484.

¹⁵² CB, dok. 115, str. 208-209.

¹⁵³ CB, dok. 125, str. 231-232.

Otoka, a koja Ostrožca (prosinac 1418. – siječanj 1419.).¹⁵⁴ Ladislav se istaknuo u borbama protiv Husita i Venecije, stoga mu kralj 1424. daruje *possessiones nostras regales utputa villas et generaciones* Kostajnica, Čaglič, Stabanda, Bašća, Banjane i Donja Jamnica.¹⁵⁵ Daruje mu ta sela i rodove titulom nove donacije. Iz rujna iste godine saznajemo da kralj piše Fridriku Celjskom da ne smije ometati Blagajske u vlasništvu istih sela, iako ih je prije držao u zalogu, ali ga sada obavještava da je sada to darovano Blagajskima.¹⁵⁶ Kako je već bilo naglašeno prije u tekstu, u to su doba kupili i zalog od Čupora Moslavačkih – dva kaštela, Gradec i Dubovac, te četvrtinu posjeda Petrinje, odnosno Slatinu Pokupsku.¹⁵⁷ Ta kupovina stajala je Antuna Blagajskog 400 zlatnih florena, uz uvjet da Cudori, ako požele u ikojem trenutku, mogu iskupiti zalog (koji je prošao do tada nekoliko ruku). Ladislav, Antun i Ivan zajednički su ponovno djelovali 1427. kada su željeli da ih kaptol, na nalog bana Hermana Celjskog, ponovno uvede u posjede u Vrhovini, Lokačevu i Podmartinju.¹⁵⁸ Plemićima od Lokačeva su knezovi pokazali blagonaklonost. Naime, 1432. su pred Zagrebačkim kaptolom Antun, Ladislav i Ivan, uzeli pod svoju zaštitu *generaciones de Lokochev* te ih oslobađaju zalaznine i vojščine (*descensus odmych et woyschyna*).¹⁵⁹ Opet je, kao i u prethodnim slučajevima, riječ o pripadnicima nižeg plemstva njihovog područja. Samostalno je kupovinu izvršio i Antun Blagajski, odnosno, zajedno sa svojim pak sinovima Ladislavom, Grgurom i Matijom. Iz te zemljišne transakcije saznajemo pak zanimljive podatke. Izričito je naglašeno da se zemljišna transakcija dogodila zahvaljujući novcima koje je Ladislavu ostavio njegov ujak, zagrebački biskup Ivan Alben oporučno. Navodi se da se to mora uzeti u obzir kod budućeg gospodarenja posjedom, odnosno ako dođe do podijele posjeda, smrti kojeg od braće i slično. Osim što kupuju tada kaštel Bušević, odnosno, oba kaštela Buševića, od kneginja Krbavskih, uključivo i Antunovu tetu, kneginju Anu za 1000 florena. Uz kaštel(e) se spominju i posjedi, Baška, Škvorcov Vrh, Lužin, Zentherney, Padeš, Podveprečje, Pecka, Hrasin, oba Tržića, Ozunik, Donje Bereno, Malareku, Martinčić, Poljana i Grmuša.¹⁶⁰ Zanimljivo je da je prilikom uvođenja bilo potrebno reambulirati posjede prema plemićima od Obruvčana, a kao granica spominju se osim Une i druge rijeke i riječice, kao i slapovi na

¹⁵⁴ CB, dok. 131, str. 239-240.

¹⁵⁵ 25. siječnja 1424. (CB, dok. 146, str. 261-266), kraljev nalog za uvođenje je od ožujka da bi u kolovozu po Zagrebačkom kaptolu bili uvedeni (CB, dok. 147, str. 267-268).

¹⁵⁶ CB, dok. 148, str. 270-271.

¹⁵⁷ CB, dok. 152, str. 278-279. Antun Blagajski molio je da ga se uvede u vlasništvo u rujnu 1426., a uveden je bio u listopadu iste godine (CB, dok. 153, str. 279-281).

¹⁵⁸ CB, dok. 154, str. 281-283.

¹⁵⁹ CB, dok. 163, str. 304-305.

¹⁶⁰ CB, dok. 164, str. 306-307. Za dogovor vidi dok. 165, str. 308-309.

njima.¹⁶¹ Vrhunac posjedovnih aspiracija Žigmundovog razdoblja dogodio se na samome kraju njegove vladavine. Tako znamo da je 1436. kralj vratio Ladislavu, Antunu i Ivanu tvrđi grad Ostrožac. Iz isprave se može shvatiti da je u njihovim rukama bio od ranijeg razdoblja, međutim, tek im tada to daje titulom nove donacije. Za štete koje su pretrpjeli daje im i dva sela iz pripadnosti tvrđog grada Sokola (na području Vrbaške županije) – Brikovicu i Omersal.¹⁶²

Obitelj Töttös od Bátmonostra imala je veliko vlastelinstvo na jugoistočnom dijelu županije, prateći tok rijeke Save, dijeleći Zagrebačku od Križevačke županije. Kako je već napomenuto, u neko doba za vrijeme Žigmundove vladavine izgradili su tvrđi grad Blinju na svome veleposjedu istog imena. Niti jedan drugi posjed na području Zagrebačke županije nisu stekli, ipak, njihovo je vlastelinstvo iznimka u razmatranju budući da su imali lijepo izgrađenu infrastrukturu posjeda te ljude koji su se bavili njegovim održavanjem, te su vrlo sretni za istraživanje zbog brojnih sačuvanih izvora. Već od 1388. saznajemo da je Ladislav Töttös imao kmetove na posjedima Blinje, Istržiću, Globoki, Podgrađu i Ivšiniću.¹⁶³ Najviše ipak podataka saznajemo iz međusobnih tužbi, odnosno nasilja familijara raznih njihovih susjeda. Tako je 1389. Emerik od Bisaga nanio štete na posjedu Čakanovec,¹⁶⁴ s time da je Blinja nastradala više puta tijekom Žigmundovog razdoblja, od ruku i susjeda i familijara državnih dužnosnika (primjerice Pipa Špana od Ozore ili bana Davida Lacka od Szanta na posjedima Blinja, Globoka i Žrnovnica).¹⁶⁵ Sam posjed Blinje, unutar kojeg su se očito nalazili određeni *vilicati* (kojima su na čelu određeni vilici), organiziran je kao *comitatus seu officinatus*.¹⁶⁶ Termin bi govorio da je riječ o ogromnome županatu, odnosno oficijatu, što bi u praksi mogla biti jednostavno riječ o prostoru koji je zapravo organiziran kao plemićki distrikt, odnosno županat, gdje se u središtu nalazi tvrđi grad, u ovome slučaju Blinje. Potrebno je naglasiti da se očito da se i taj termin koristio i za posjed. U nekoliko navrata mogu se lijepo rekonstruirati prihodi i rashodi s toga veleposjeda. Jedan od tih slučajeva datira u 1415., kada se podnosi izvještaj o stanju posjeda. Osim što se vidi zanimljiva teritorijalna organizacija, poput činjenice da je Ladislav Töttös postavio upravitelja (*comes*) na čelo veleposjeda. Dokument je pisan za lokalnu upotrebu pa ponekad nije previše jasan, ali iznose se najprije štete na posjedu koje su nanijeli susjedi, točnije, Petar Zrinski i istovremeno Osmanlije. Osim što je sama

¹⁶¹ CB, dok. 169, str. 315-320.

¹⁶² CB, dok. 171, str. 321-324.

¹⁶³ MNL OL, DL 87583; ZsO 1, reg. 638.

¹⁶⁴ CD 17, dok. 137, str. 188.

¹⁶⁵ Radi se o razdoblju nakon smrti Ladislava Töttösa u zarobljeništvu nakon bitke kod Lašve, o čemu će biti više riječi u sljedećim poglavljima.

¹⁶⁶ Zichy 6, dok. 260, str. 388-392.

Blinja organizirana kao vilicatus, takvu organizaciju ima i Prevlaka. Ostali se posjedi spominju kao sela (*Scelo, Sreme, Goschia*). Potrebno je spomenuti da se javljaju i razna godišnja podavanja (primjerice u vinu i svinjama), razne životinje koje stanuju na selištima (krave, volovi, svinje, ribe u ribnjacima), kao i kmetovi. Spomen riba ne čudi budući da se ribnjaci spominju u vezi s posjedima za koje se govori da se nalaze na vadama u rijeci Savi. Potrebno je naglasiti da se dva sela spominju kao *villa ecclesiastica*. Jedna je Žrnovnica (*Sernow*), a druga Gradica. Riječ je zapravo o predijima koje su onda Töttösi dali dalje u ruke svojih predijalaca. Znamo da je Ladislav Töttös Žrnovnicu držao kao predij još od devedesetih godina 14. stoljeća, a oko koje je nastao sukob s topuskim opatom (1393.-1399.). Navodi se izričito da je Ladislav Töttös nju držao *more feudali seu prediali*.¹⁶⁷ Iz dvadesetih godina 15. stoljeća saznajemo za još jedan potencijalan predij, osim Žrnovnice i Gradice. Naime, kralj Žigmund naređuje istragu zbog nasilne okupacije po Petru Zrinskom posjeda sinova i udovice pokojnog Ladislava Töttösa.¹⁶⁸ *Grangia* je bio termin za predij kojeg su davali cisterciti u feud, od čega je izvedeno i ime posjeda Grandā. U svakom slučaju, nekoliko mjeseci prije tužbe, u veljači 1421. Petar Zrinski je uzeo u zaštitu rečenu udovicu i djecu u posjedima i ljudstvu Blinje, a pogazio je taj čin niti punih pet mjeseci kasnije.¹⁶⁹ Isti se posjed, sada spomenut oblikom imena *Grenye*, spominje i u pljačkaškom pohodu Totha 1423., što je rezultiralo sporom između te dvije obitelji jer su napali i posjede Pasonje i Otok.¹⁷⁰ Vratimo li se još kratko na pitanje izgradnje veleposjeda obitelji Töttös, u njihovim rukama spominje se i posjed Hum, kao i Četvrtkovec (=Chetertekhel). Hum se spominje u istrazi nasilja koja su 1416. počinili Petar Zrinski i njegovi familijari kad su pljačkali Blinju.¹⁷¹ Četvrtkovec se spominje u izvorima od drugog desetljeća 15. stoljeća. Očito je bila riječ o većem seoskom posjedu budući da se na njegovom čelu nalazio seoski sudac.¹⁷² Potvrda toga dolazi sa samog kraja promatranog razdoblja jer se izričito za Četvrtkovec, Bistrec i Gradičnu navodi da se nalaze *in districtu de Blina*. Osim toga, tada se u sporu s Kutinskima spominju i posjedi Töttösevih koji su se nalazili na području Križevačke županije budući da im je vlastelinstvo bilo zaokruženo bez obzira na granicu između te dvije županije.¹⁷³ Osim u registrima šteta iz

¹⁶⁷ CD 17, dok. 324, str. 442-443; CD 18, dok. 313, str. 445-453. Spominje se kao jedan od posjeda i nakon smrti Ladislava Töttösa, kada su te posjede opustošili banski službenici, 1417. godine (Zichy 6, dok. 308-309, str. 445-448).

¹⁶⁸ Zichy 8, dok. 20, str. 27-28.

¹⁶⁹ Zichy 8, dok. 5, str. 5-9.

¹⁷⁰ Zichy 8, dok. 113, str. 171-172.

¹⁷¹ HDA, NRA, fasc. 259, no. 17 (MNL OL, DL10486); ZsO 5, reg. 2206.

¹⁷² Zichy 12, dok. 71, str. 86; dok. 79, str. 91-94 (datacija prema ZsO 3, reg. 1471).

¹⁷³ Zichy 8, dok. 369, str. 542-543. Da očito granica između Zagrebačke i Križevačke županije nije igrala ulogu tijekom izgradnje vlastelinstva govori i sukob oko sela Budaševa, na koje su službenici Čupora Moslavačkih

drugog desetljeća 15. stoljeća, o kojima je već bila riječ, zanimljiv nam podatak dolazi i primjerice iz 1427., kada se dogodila pljačka čak 200 svinja iz Blinje.¹⁷⁴

Obitelj Töttös i njihova posjedovna politika pokazuju zanimljiv uzorak – došli su na područje županije za vrijeme Anžvinaca, kada su dobili posjed na području županije. Njega su napravili nasljednim te im postaje imenski plemićki pridjevak. Za vrijeme Žigmundove vladavine naime nisu u svoje ruke dobili nikojim mogućim načinom niti jedan drugi posjed. Čini se da su imali strategiju izgradnje infraskture posjeda, u čijem se središtu bio tvrdi grad, a osim toga, daljnje parcelizacije određenih dijelova s vrlo elaboriranim sustavom upravljanja. Budući da su članovi obitelji u obje generacije koje su aktivne u promatranome razdoblju obnašali funkcije na razini kraljevstva zbog čega su često izbivali s vlastelinstva, imali su razne vrste upravitelja koji su se bavili administrativnim i gospodarskim upravljanjem. Isto su tako jedan od rijetkih slučajeva gdje se išta može izvući o gospodarenju posjedima, što su informacije koje nam često nedostaju iz diplomatske građe. Vidi se da su imali brojne seljake kmetove koji su pak vodili brigu o brojnim životinjama. Njih nisu držali samo za osobnu upotrebu zbog prehrane ili svakodnevne upotrebe u domaćinstvu, nego su njima i trgovali, kao otkriva jedna od bilježaka o stanju vlastelinstva, na području Ugarske. Isto tako, vidimo i da su imali proizvodnju vina. Dakako da se i za ostale posjede magnatskih obitelji na području županije ili kraljevstva općenito može pretpostaviti da su imali isto, ali nam nažalost takva vrsta podataka često ostaje skrivena, a ovdje se detaljno opisuju daće i podavanja. Isto tako, vidimo i da su upravitelji manjih seoskih jedinica korespondirali s gospodarima, te da taj privilegij nije bio isključiv višim službenicima obitelji. Nadalje, tijekom vremena vidimo da je sam tvrdi grad Blinja konstantno razvija, budući da se, osim plemića koji su ondje živjeli, javljaju i purgari i kmetovi.

Knezovi su Zrinski u Žigmundovom razdoblju vodili vrlo stabilnu strategiju za zaokruživanjem posjeda u Pounju. Osim toga, imali su interese, ovisno u kojoj generaciji, i prema svojem starom kraju na području Bribira, te određenim drugim dijelovima srednjovjekovne Hrvatske.¹⁷⁵ Stoga se ovdje ne mislim bazirati niti na pitanje uzimanja u zalog tvrdog grada Slunja ili županije Bužana, već samo na njihove strategije na području Pounja gdje im se nalazila glavnina posjeda. Prvi manji pogranični spor imali su 1381. g.

upali, oteli im čak 46 volova koji su pripadali njihovim kmetovima, svukli im žene te opljačkali plodove. Jasno da je u tim sukobima najviše nastradala Blinja kao središte njihovog posjeda (Zichy 6, dok. 344, str. 497-499).

¹⁷⁴ Zichy 8, dok. 216, str. 329-330. Takva velika količina svinja spominje se i prilikom pljačke posjeda Pasonje, a u istom je sukoba i stradalo cijelokupno stado ovaca koje je živjelo na posjedima Otok i Pasonje (Zichy 8, dok. 113, str. 171-172).

¹⁷⁵ O tome aspektu njihove posjedovne politike, usp. D. Karbić – Miljan, Knezovi Zrinski, str. 23-24.

između magistra Pavla Zrinskog i opatije u Topuskom oko posjeda *Dych*, *Chacha* i *Pastuša*, ali ga je kralj riješio pozivajući se na ispravu o zamjeni Ostrovice za Zrin čime je naglasio da se knezove Zrinske treba ostaviti u mirnom posjedu.¹⁷⁶ Iste godine, izbio je i spor s gospodarima Krupe oko sela Selnice te je riješen u korist knezova Zrinskih od banova Ivana i Stjepana Lendavskih.¹⁷⁷ Treći susjed s kojim su knezovi Zrinski imali pogranične probleme, bili su gospodari Kostajnice. S njima su se sukobili 1395. oko posjeda sela Jarovlje, Komogovina, Grgin (vjerojatno identičan Đurđeniću), Turija, Velešnja, Čavinja i Bezdig.¹⁷⁸ Sam tok spora nije pobliže poznat, nego samo njegovo pokretanje, ali je zanimljivo da se radilo o području na sjeveru od Zrina, koje su jednim dijelom držali knezovi Zrinski, a dijelom Kostajnički (u prvom redu Komogovinu). Sam korijen spora nalazio se u činjenici da je to područje 1328. g. bilo dio zrinskog posjeda te su knezovi Zrinski na tom temelju smatrali da im pripada, dok su Kostajnički svoje pravo temeljili na pobliže nepoznatom trenutku kada im je Komogovina prešla u vlasništvo.¹⁷⁹ Taj spor će se protezati i nakon izumiranja knezova Kostajničkih i posjed do kraja 15. st. nikada neće doći u ruke knezova Zrinskih.¹⁸⁰ Četvrti susjedi s kojima su knezovi Zrinski imali problema bili su knezovi Blagajski počevši od kraja osamdesetih godina 14. stoljeća. Za razliku od prethodna tri slučaja, sukob s Blagajskima vjerojatno nije imao korijen u nekim teritorijalnim potraživanjima nego se više radilo o sukobima u vezi nekih prava. Tako su 1388. g. trgovce Pavla Zrinskog opljačkali ljudi Blagajskih pod njihovim tvrđim gradom Bruvnom da bi se nasilje nastavilo i kroz sljedeće dvije godine kada su ljudi Blagajskih napali sela Selnicu, Strgor, Trnovec, Stupnicu i Lackovec te od tamo odveli brojnu stoku i svinje. Nakon kratkotrajnog smirivanja, sukobi su obnovljeni 1395. i 1396. g. kada su Blagajski iskoristili napade bosanskih snaga te opljačkali selo Zarop.¹⁸¹ Iako razlog nije izravno naveden, činjenica da se u svim slučajevima radilo o otimanju stoke i svinja mogla bi upućivati, s obzirom da se stočarstvo uglavnom odvijalo u šumama, na to da se radilo o sukobu oko zajedničkih prava na ispašu. U tom bi pravcu mogla voditi i činjenica da je spor konačno zaključen 1398. godine sporazumom o zajedničkom

¹⁷⁶ CD 16, dok. 164, str. 191-192. Vidi i: Kukuljević, *Zrin grad*, str. 36.

¹⁷⁷ CD 16, dok. 191, str. 229-233, dok. 219, str. 268.

¹⁷⁸ CD 18, dok. 39, str. 51-52. Vidi i: Kukuljević, *Zrin grad*, 37; M. Karbić – D. Karbić, *Kostajnica i njezini gospodari*, str. 54.

¹⁷⁹ Za 1328. usp.: CD 9, dok. 343, str. 414-416. Vidi i: Kukuljević, *Zrin grad*, 23-24.

¹⁸⁰ U četrdesetim godinama 15. stoljeća spor se proširio i na sam posjed Kostajnice te se vodio protiv Martina Frankopana (CF 1, dok. 328, str. 338, dok. 330, str. 339-340; M. Karbić – D. Karbić, *Kostajnica i njezini gospodari*, str. 56-57). Samu Komogovinu Zrinski do kraja 15. st. nisu dobili (CF 2, dok. 95, str. 107-108, dok. 154, str. 156-157; NRA, fasc. 1648, nr. 46).

¹⁸¹ CD 18, dok. 176, str. 273-275.

dijeljenju nekog poblize nedefiniranog podavanja u selima Banja i Dvor nakon kojeg sukobi prestaju.¹⁸²

Uz ove dosad navedene sporove koji su se odnosili na razgraničenje njihovog posjeda kao kompaktnog teritorija prema vanjskim susjedima, knezovi Zrinski sređivali su stanje i unutar svojeg teritorija. Potrebno je napomenuti da su se unutar tog prostora nalazili i posjedi nižeg plemstva, ali u slučaju većine njih, nisu zabilježeni sukobi oko razgraničenja. Jedini takav zabilježeni slučaj odnosio se na plemiće iz Brokunove gore i razgraničenju njihovog posjeda od Stupnice, koje su u listopadu 1383. zatražili Mihovil, Orkun i Nikola, sinovi Brokunovi te Aleksandar i Toma, sinovi Mauše i na temelju kojeg je ono i izvršeno.¹⁸³ Iako je problem riješen u korist plemića iz Brokunove gore, njihov posjed ostao je u trajnom interesu knezova Zrinskih koji su dvadesetih godina 15. stoljeća ponovno počeli poduzimati mjere da ga prisvoje. Tako je 1422. Petar uzeo u zalog udio posjeda Pavla, sina Tome Maušića,¹⁸⁴ a dvije godine kasnije otkupio je od njega i brata mu Ivana njihove udjele u posjedu.¹⁸⁵ Godine 1425. Zrinski su svoj posjed u Brokunovoj gori povećali kupivši od Ladislava, sina Mihovila, njegove udjele koji su bili opustošeni od Osmanlija, a koji su se nalazili kako u Brokunovoj gori, tako i u mjestima Hudetin, Lišnica, Zbičnjak i Žlivje.¹⁸⁶ Osim samih zemalja u Brokunovoj gori Zrinski su 1429. od spomenutih Pavla i Ivana Maušića uzeli u zalog i šumu Tomaševac koja joj je pripadala.¹⁸⁷ Dok su ove transakcije knezova Zrinskih provedene bez sukoba, kraj tridesetih godina 15. stoljeća karakterizira kratkotrajan otvoreni sukob s plemićima iz Brokunove gore. Ono što je zanimljivo je to da je sukob započeo oko posjeda kaštela Lišnice 1436. g., kada je Bartolomej, sin Orkuna iz Brokunove gore tužio banu Matku Talovcu Pavla, Jurja i Petra Zrinske da su ga nasilno preoteli njemu i njegovom rođaku Petru Nikolinom.¹⁸⁸ Iako je sljedeće godine na banovu intervenciju spor riješen arbitražom pri čemu su knezovi Zrinski Bartolomeju i Petru vratili veći dio zauzetog posjeda, zadržavši samo udio njihovog strica Ladislava,¹⁸⁹ to nije bio kraj priče jer se Petar i Bartolomej već u ožujku 1438. žale na pustošenja koja su njihovim posjedima u Brokunovoj gori, Hudetinu, Komarnici, Lišnici, Subotišću, Škerljevu i Vrpolju nanijeli knezovi Petar i njegovi sinovi Pavao, Juraj i

¹⁸² CD 18, dok. 259, str. 374, dok. 267, str. 384-385.

¹⁸³ CD 16, dok. 313, str. 396-398, dok. 317, str. 400-411. Vidi i: Kukuljević, *Zrin grad*, str. 36.

¹⁸⁴ HDA, NRA, fasc. 314, nr. 15; MNL OL, DL 33115.

¹⁸⁵ HDA, NRA, fasc. 314, nr. 3; MNL OL, DL 33117. Vidi i: Kukuljević, *Zrin grad*, str. 42.

¹⁸⁶ HDA, NRA, fasc. 314, nr. 22; MNL OL, DL 33120. Vidi i: Kukuljević, *Zrin grad*, str. 42.

¹⁸⁷ HDA, NRA, fasc. 316, nr. 7; MNL OL, DL 33123.

¹⁸⁸ HDA, NRA, fasc. 315, nr. 24; MNL OL, DL 33165.

¹⁸⁹ HDA, NRA, fasc. 315, nr. 14; MNL OL, DL 33169; HDA, NRA, fasc. 315, nr. 35; MNL OL, DL 33156; HDA, NRA, fasc. 315, nr. 38; MNL OL, DL 33155.

Petar Zrinski.¹⁹⁰ Do smirivanja sukoba ipak je došlo već nekoliko mjeseci kasnije, u srpnju iste godine, kada Bartolomej i Petar zalažu knezu Petru i sinovima i udjele svog pokojnog rođaka Aleksandra Aleksandrovog.¹⁹¹

U sličnu kategoriju poslovanja s posjedima spadaju i transakcije oko posjeda Čuković i Zumatovec koje su knezovi Zrinski kupili od Jurja, sina Stjepana iz Karlovca i njegovog sina Nikole 1423. g.¹⁹² te su 1425. uvedeni u njih po nalogu bana Hermana Celjskog.¹⁹³ Kao razlog prodaje navodilo se opustošenje tih posjeda od strane Osmanlija, ali je vjerojatnije da se zapravo radilo o želji knezova Zrinskih za zaokruživanjem posjeda kojoj je navedeno opustošenje samo poslužilo kao neposredni povod.

Iz svega gore navedenog vidi se kako je posjed Zrina od samog početka predstavljao zaokruženu cjelinu u očima knezova Zrinskih, koji uglavnom nisu pokušavali probiti njegove početne granice. Jedini prostor na kojem je granica bila slabije definirana bio je na sjeveru, gdje se izdvajanjem Komogovine iz zrinskog područja stvorilo trajno krizno žarište. Iako nisu pokazivali interes za proširenjem, knezovi Zrinski važnost svog pounjskog posjeda isticali su činjenicom da je on bio njihov isključivi plemićki pridjevak, kao i upornim trudom na njegovom unutrašnjem konsolidiranju koje se očitovalo u otkupljivanju manjih zemljišnih čestica unutar tog područja i strukturalnim promjenama (u prvom redu jakim fortifikacijskim radovima). U načelu nema zabilježenih slučajeva da su otuđivali dijelove tog posjeda.

Obitelji zagrebačkog biskupa Eberharda i njegovih nećaka Albena promatrat ću zajedno s dvije generacije grofova Celjskih. Kako je već gore naglašeno, oni pokazuju sličnosti i razlike u posjedovnoj politici budući da se prvima središnji posjed nalazio na području županije, a potonjima izvan nje, na području zagorskog kneštva. Eberhard i Albeni su skoro tijekom cijelog Žigmundovog razdoblja, kako je već bilo spomenuto, u svojim rukama imali tvrdi grad Medvedgrad. Što se tiče same razine života u gradu, kako navodi Drago Miletić, u doba Albena, na Medvedgradu se ugrađuju i češki prozori, a koriste se i vodospremnice.¹⁹⁴ Nada Klaić pak navodi da je u gradu razina materijalne kulture u svakodnevnoj upotrebi zasigurno morala biti visoka, budući da se u oporuci Zagrebačkog biskupa Ivana Albena daruje njegova posteljina za izradu oltarnih prekrivala. Očito je onda morala biti riječ o skupocjenim platnima, odnosno materijalima, čim bi to izabrali za

¹⁹⁰ HDA, NRA, fasc. 315, nr. 15; MNL OL, DL 33168.

¹⁹¹ HDA, NRA, fasc. 1648, nr. 3; MNL OL, DL 34205; HDA, NRA, fasc. 316, nr. 6; MNL OL, DL 33125. Vidi i: Kukuljević, *Zrin grad*, str. 43.

¹⁹² HDA, NRA, fasc. 314, nr. 2; MNL OL, DL 33116.

¹⁹³ HDA, NRA, fasc. 314, nr. 5; MNL OL, DL 33121. Vidi i: Kukuljević, *Zrin grad*, str. 42.

¹⁹⁴ Drago Miletić, *Plemićki gradovi kontinentalne Hrvatske*, str. 159-161.

ukrašavanje oltara.¹⁹⁵ U svakome slučaju, život u tvrdom gradu morao je biti živahan, ali o tome nemamo zapisanih podataka. U izvorima se, osim kasnijeg posjedovanja još jednog tvrdog grada na području županije, spominju i neki posjedi, međutim, oni su vezani uz medvedgradsko vlastelinstvo. Cijelo je turopoljsko područje u teoriji bilo podložno tvrdom gradu, pa je stoga logično očekivati da su imali i određene udije u posjedima ondje. Izričito se to spominje za Babču, koja se spominje kao *predium*,¹⁹⁶ Odru, Lučilnicu, Mrazovec.¹⁹⁷ Izričiti spomen pak pripadajućih sela Medvedgradu imamo tek 1436. kada Zagrebački kaptol prosvjeduje pred pečujskim kaptolom oko potencijalne prodaje tvrdog grada Celjskima po Rudolfu Albenu i njegovom sinu Leonardu, uz objašnjenje da je riječ o središnjem tvrdom gradu Zagrebačke biskupije i kaptola. Sela koja se spominju tada su jedino Slanovec i Sveti Jakov (na rijeci Savi).¹⁹⁸ Osim toga, prilikom raznih sporova, odnosno omeđivanja posjeda, saznajemo da su posjede imali i na području Banjasela (spominje se *terra*) 1428.¹⁹⁹ te Slaninovca i Kraljeva prelaza (spominju se oboje kao *possessio*) 1434. godine.²⁰⁰ Jedina zemljišna transakcija koja govori o povećanju posjeda nam dolazi iz 1412. godine kada znamo da su primili darovanje od Franje, sin Nikole *de Zenthpeter*. Naime, spomenuti Franjo je vodio bitku sa svojim rođacima oko posjeda Čehi u Turopolju. Čini se da su mu braća Albeni financijski i duhovno pomogli tijekom te borbe, te im stoga, zbog njihove velike podrške, daruje polovicu posjeda Čehi, zajedno sa skelom koja se na njemu nalazila.²⁰¹ Celjski su globalno imali puno veću posjedovnu moć na području Slavonije. Na području županije, ponovimo, imali su nekoliko tvrdih gradova, koje su držali u rukama različito vrijeme. Osim toga, znamo iz djelovanja nekog službenika Celjskih da su oni imali u svojim rukama Trebšin u Turopolju,²⁰² kao i selo Cvetković koje su imali u zalogu u neko vrijeme u prošlosti do 1416. godine.²⁰³ Kod Albena vidimo da su imali u svojim rukama tvrde gradove i njihova vlastelinstva, ali o tome nemamo previše podataka, unatoč činjenici da su prema jednom od tih, medvedgradskom, i izvodili svoj plemićki pridjevak. Celjski su pak na razini srednjovjekovne Slavonije imali toliko toga, da se u smislu posjeda i manjih imovinskih čestica ne može vidjeti neki specijalni interes, ali im on nije niti bio potreban. Jedina iznimka od toga je podatak da je očito u nekom razdoblju prije 1424. Fridrik Celjski držao u zalogu

¹⁹⁵ N. Klaić, *Medvedgrad i njegovi gospodari*, str. 118-119.

¹⁹⁶ MHNC 1, dok. 184, str. 176-177.

¹⁹⁷ MHNC 1, dok. 195, str. 188-189.

¹⁹⁸ MHCZ 2, dok. 102, str. 128.

¹⁹⁹ HDA, AP, Remete, fasc. 2, no. 13 (MNL OL, DL 34705).

²⁰⁰ MHEZ 6, dok. 415, str. 421.

²⁰¹ MHNC 1, dok. 175, str. 165-166.

²⁰² AP, LK 8, dok. 12, str. 72 (MNL OL, DL 35152).

²⁰³ CF 1, dok. 212, str. 179-183.

sela (odnosno *generaciones*) Kostajnica, Čaglić, Stabanda, Bašća, Banjane i Donja Jamnica na Pounjskom području. Međutim, ne znamo u kojem je trenutku to došlo u njegove ruke niti za koju novčanu svotu, jer saznajemo za postojanje te transakcije tek u trenutku kada Celjski to gubi.²⁰⁴ Bilo kako bilo, u kasnijem će razdoblju, kada se Celjski domognu Medvedgrada, situacija biti ponešto drugačija, ali to prelazi kronološke okvire ovog razmatranja.

Knezovi Krčki, kao i drugi magnati došljaci u županiji, većinom su svoju posjedovnu moć bazirali na posjedovanju tvrdih gradova. Već od samog početka Žigmundove vladavine iskristalizirali su se kao vjerni Kruni i kralju, stoga za zasluge u građanskom ratu dobivaju, kako je već bilo naglašeno, tvrdi grad Cetin. Istovremeno se navodi da dobivaju i Klokoč, koji se u izvorima navodi kao *districtus seu territorium*.²⁰⁵ Zbog gubitka kraljevskog pečata, kao i pečata kraljice Elizabete i Marije, te tajnog pečata kralja Ludovika, Žigmund ponovno potvrđuje isprave iz toga razdoblja. Tako je potvrđena i isprava o ovome darovanju za tadašnjeg vlasnika, Nikolu Krčkog. Ujedno su prepisane i kaptolske isprave o uvođenju u vlasništvo.²⁰⁶ Osim toga, znamo da su 1405. povećali posjede, kupovinom nekih zemljišnih čestica na području Kamenskog, što je kupila Katarina, kneginja Krčka, od Ivana, sina Ivana zvanog Ordog od Švarče za 12 florena.²⁰⁷ Dva mjeseca kasnije, ona je poklonila samostanu u Kamenskom selište na rijeci Kupi s tri kmeta koji ondje žive.²⁰⁸ Svrha tih zemljišnih akvizicija bila je osnivanje pavlinskog samostana u Kamenskom, čiji su Krčki, odnosno kneginja Katarina, nastali patroni. Nažalost, nemamo podataka kako su bila organizirana ta vlastelinstva, što je zasigurno šteta budući da su Krčki bili najveći veleposjednici na području županije, koji su postepeno imali sve veću posjedovanu moć. Iz dvadesetih godina 15. stoljeća imamo podatak da je na području Ozlja (*territorium de Ozaly*) Nikola Krčki želio dobiti selo Šenkovec (koje je tada bilo u rukama nekog njegovog familijara). Objašnjeno je tako da mu treba zbog ekonomskog boljeg iskorištavanja cijelog područja. Familijar je međutim pokazao isprave koje dokazuju vlasništvo nad time, te je knez potvrdio njemu status i povrh toga, oslobodio ih poreza.²⁰⁹ Istovremeno, znamo da je knez Nikola pokušavao i pripojiti neka kmetska selišta u Pribićima (njih čak 25), što je onda uzrokovalo spor da bi Pribići opet bili uvedeni u vlasništvo svojih posjeda.²¹⁰ Još jedan podatak imamo povezan uz ozaljsko

²⁰⁴ CB, dok. 148, str. 270-271.

²⁰⁵ CD 17, dok. 78-79, str. 105-110. U posjed istih su uvedeni po Zagrebačkom kaptolu (CD 17, dok. 85, str. 117).

²⁰⁶ CF 1, dok. 188, str. 141-145.

²⁰⁷ MHEZ 5, dok. 190, str. 238-239.

²⁰⁸ MHEZ 5, dok. 195, str. 244-245.

²⁰⁹ AP, Lev. Koz. 6, dok. 4, str. 178-179 (MNL OL, DL 34776).

²¹⁰ ZsO 9, reg. 633; HDA, DMV, no. 186 (MNL OL, DF 218680).

vlastelinstvo. Naime, znamo da su kmetovi imali neke obveze naspram kaštelana Ozlja, da su mogli slobodno koristiti pogodnosti u “vodi i gori” ozaljskog vlastelinstva, te da se imenuju i granice prema ribničkom vlastelinstvu i draganićkoj općini.²¹¹ Sa samog kraja Žigmundovog razdoblja saznajemo i da je ozaljski kaštelan, po nalogu kneza Bartola Krčkog, reambulirao žirište za kmetove na Markovu Polju, na području ozaljskog vlastelinstva.²¹² Što se tiče života u samome tvrdom gradu Ozlju, poznato je da je bio on jedan od tri tvrda grada u Zagrebačkoj županiji za koje se pouzdano zna da su postojale vodospremnice, što je zasigurno olakšalo svakodnevni život.²¹³ Na drugom kraju posjeda Nikole Krčkog saznajemo za sela u njegovom vlasništvu iz sukoba s Tothom Susedgradskim 1424. godine. Riječ je o selima Nedelce i Tržić u kojima su bila zakazana ročišta.²¹⁴ Iako se to izričito ne navodi, zbog svoga smještaja, radi se o posjedima koji su ulazili u okićko vlastelinstvo. Sagledamo li sliku županije što se tiče prostorne distribucije posjedovne snage knezova Krčkih vidimo da je riječ o praktički najvećem veleposjedniku županije. Kako se vidjelo iz onih nekoliko navedenih slučajeva, iako su pojedina vlastelinstva bila u rukama iste obitelji, točnije, ozaljsko i ribničko, vidimo da se ono u promatranome razdoblju nije stopilo u ribničko-ozaljsko vlastelinstvo, budući da se jasno naglašavaju granice između jednog i drugog. Isto tako, budući da je riječ o magnatskoj obitelji koja je došla na područje županije zahvaljujući kraljevskom intervencijom (jednako kao i Celjski ili Albeni primjerice), jasno da im je bilo u interesu imati što veći broj tvrdih gradova. U slučaju kneza Nikole Krčkog vidimo i da je bila riječ o vlasniku ogromnih veleposjeda na području Hrvatske, čime je u svojim rukama imao ogroman prostor od Jadranskoga mora do rijeke Save, čija je povezanost s krunom igrala veliku ulogu u akumuliranju posjedovne moći. Nažalost, priroda izvora ne dopušta detaljnije analize u vezi ekonomskog iskorištavanja tako velikog prostora.

Obitelj Cudar magnatska je obitelj stranog porijekla u županiji, u koju su došli kraljevskom intervencijom. Oni su svoje sjedište imali na području županije Borsod, a osim toga, tada je ban Petar obnašao dužnost hrvatskog bana. Zbog šteta koje su pretrpjeli u borbi za kraljicu Mariju i njezinu majku kraljicu udovicu Elizabetu, Žigmund krajem studenoga 1387. dodijeljuje Emeriku, biskupu Erdeljskog Biograda, Ivanu, prepoštu Stolnog Biograda,

²¹¹ AC, dok. 32 (HDA, NRA, fasc. 1650, no. 3; MNL OL, DL 34340). Da je bilo važno naglasiti granice prema Draganićima govori i dokument iz 1428. gdje se prilikom prodaje mlina i udjela u šumi na području općine spominje i ozaljsko vlastelinstvo kao susjed, kako ne bi došlo oko zabune i korištenja prednosti za primjerice, žirenje svinja, itd. (HDA, DMV, no. 210; MNL OL, DF 218704).

²¹² Đuro Šurmin, *Hrvatski spomenici. Acta Croatica*, Monumenta historico-juridica Slavorum meridionalium, sv. 6, Zagreb 1898., dok. 76, str. 140-141 (dalje: Šurmin).

²¹³ Miletić, *Plemićki gradovi kontinentalne Hrvatske*, str. 159.

²¹⁴ ZsO 11, reg. 87.

magistru Jurju i Nikoli i Benediktu, sinovima magistra Stjepana *quedam duo castra vniformiter Hraztouiicha appellata in comitatu Zagradiensi nunc erga manus nostras regias habita* (okupirana Zagrebačkom biskupu). Uvjetovao je povratak tvrdih gradova u trenutku kada im uspije namiriti štete.²¹⁵ Osim toga, 1388. im daruje zbog istih stvari i selo Selce na području županije. Isto tako, oni su očito izgradili kaštel Gradec, na svome posjedu, budući da se 1398. spominje njihov kaštelan.²¹⁶ Do trenutka kada su ga dali u zalog, spominju se jedino kaštelani tvrdog grada, koji su sudjelovali kao arbitri u sporu između Zrinskih i Blagajskih 1398.,²¹⁷ te topuskog opata i obitelji Töttös 1399. godine.²¹⁸ Negdje 1410. založili su ga obitelji Céke. Čini se da su istovremeno založili i svoj kaštel Dubovac i četvrtinu posjeda Petrinje (što je potom promijenilo još nekoliko vlasnika).²¹⁹ Na samom kraju Žigmundove vladavine, 26. prosinca 1437. darovali su Cudari svojim vjernim službenicima Petru i Šimunu od Ladomerića posjed Čuntić za službu.²²⁰ Obitelj Mikca Prođavića, odnosno on sam, kratkotrajno je u svojim rukama imala dva tvrda grada u Zagrebačkoj županiji. Tvrđi grad Ribnik imali su još od Ludovikova vremena (samog kraja, doduše, od 1380.), ali ga 1394. prodaju Krčkima, odnosno Nikoli Krčkom.²²¹ Budući da se kao granice navodi “provincija Teutonija”, odnosno posjed *comitis de Chelya Metliche* i kraljevski tvrđi grad Ozalj, očito su tako počeli Krčki grupirati svoju posjedovnu snagu, o čemu je bilo riječi gore u tekstu. Tako su u nekome trenutku posjedovali i tvrđi grad Steničnjak, odnosno između dva preuzimanja vlasništva od Krčkih i kralja, putem zaloga, u zalogu ga je imao 1394., uz uvjet otplate duga udovici i djeci Krčkog, za 13.000 zlatnih florena i Mikcu, sinu bana Akuša od Prođavića.²²² Budući da su potonji imali svoje veliko sjedište na području Križevačke županije, ove su epizode bile kratkotrajnog vijeka, i praktički nemamo nikakvih više podataka o ikakvim zemljišnim transakcijama osim činjenice da uzimaju u zalog, kupuju ili daju dalje u druge ruke.

Na kraju potrebno je spomenuti i epizode s Krbavskima, kneginjom Nelipčić i Matkom Talovcem, budući da je riječ o kombiniranom faktoru dolasku s području Hrvatske, udajom i političkim elementom, odnosno ponovno kraljevim angažmanom. U neko ranije nedefinirano vrijeme, zasigurno prije 1418., kaštel Mutnica s pripadajućim selima, od kojih

²¹⁵ CD 17, dok. 82, str. 112-113.

²¹⁶ Engel, *Középkori magyar genealógia / Magyarország világi archontológiája 1301-1457*, sub voce: Várnagyok és várbirtokosok – Gradac (Zágráb m., ma HO.).

²¹⁷ CD 18, dok. 259, str. 374.

²¹⁸ CD 18, dok. 313, str. 445-453.

²¹⁹ CB, dok. 152, str. 278-279.

²²⁰ CB, dok. 173, str. 325-326.

²²¹ CD 17, dok. 426, str. 608-609.

²²² CD 17, dok. 436, str. 625-626.

neka se spominju kao prediji (*predium*) Hrast, Teruš, Bošnjakovo Selo, selo predviđeno za naseljavanje (*villa habitatoribus destituta*) Leskovicica, naseljena sela (*villa populosa*) Obreš, Kotorica i Baničevica, bilo je u rukama Ivana Krbavskog.²²³ Riječ je o posjedima koji su se nalazili u nekadašnjem goričkom arhiđakonatu, a Krbavski ih je samo mogao posjedovati na osnovu kraljevske darovnice. Nakon njegove smrti 1418. posjed se vratio kralju budući da ga on ponovno daruje 1430. godine. Krbavski su bili jedni od najvećih podržavatelja kralja Žigmunda u Hrvatskoj. Tako su Ana, udovica Babonića i Magadalena, supruga Marka iz Kladuše, obje kćeri kneza Nikole Krbavskog i njihova rođakinja Marija, supruga Šimuna, sina Marka iz Kladuše, kćer kneza Ivana Krbavskog uvedene po Zagrebačkom kaptolu u kaštel Bušević, odnosno, oba kaštela Buševića i pripadajuće posjede Baška, Škvorcov Vrh, Lužin, Zentherney, Padeš, Podveprečje, Pecka, Hrasin, oba Tržića, Ozunik, Donje Bereno, Malareku, Martinčić, Poljana i Grmuša.²²⁴ Očito su to imale u svojim rukama sve do 1434. kada su to prodale Antunu Blagajskom i sinovima, uz dogovor, o čemu je već bilo riječi.²²⁵ Nije to prvi put da je neka kneginja Krbavska bila vlasnik kaštela Buševića. Ne znamo kada je točno dobila vlasništvo nad time, znamo iz kasnije isprave o prodaji da ga je dobila od kralja. Dakle, kneginja Jelena Krbavska (kako će se pokazati dalje u poglavlju o ženidbenim strategija), udovica Nelipca, sina Kostadinovog, prodala je sve svoje udije u posjedima kaštela Bušević te mnogim istim pripadajućim selima (Baška, Škvorcov Vrh, Lužin, Zentherney, Padeš, Podveprečje, Pecka, Hrasin, oba Tržića, Ozunik, Donje Bereno, Malareku, Martinčić, Poljana i Grmuša), kao i svim posjedima koje je imala na području Zagrebačke županije 1421. za 100 florena Petru Jankoviću i Ivanu, sinu Pavla *de Gorusa*.²²⁶ Ovdje se mora istaknuti da ne znamo kada je točno to došlo u njezine ruke, u svakom slučaju u nekom razdoblju od 1413. do 1421., ali bila je riječ o kraljevskoj darovnici. Isto je tako ta aktivnost, budući da je bila riječ o kneginji udovici Nelipčić, povezana i uz posjedovnu politiku te kneževske obitelji s hrvatskog prostora. Sljedeći pripadnik obitelji bila je kneginja Katarina, udovica Anža Frankopana. Katarina je bila mlađa kneza Ivaniša Nelipčića koji nije imao drugih muških potomaka te je pokušavao svoje posjede nizom transakcija prebaciti na nju i njezinog supruga. Iako je za života Ivaniša izgledalo da će kralj to prihvatiti, nakon njegove smrti nastali su problemi. Kralj je tad cetinsko kneštvo i okolicu jednostavno darovao braći Talovac.²²⁷ U kontekstu borbe koja je uslijedila treba i gledati darovanje koje je Matko Talovac pred Zagrebačkim

²²³ KAZ, ALC I, T 176 (MNL OL, DF 275111).

²²⁴ CB, dok. 162, str. 302-303.

²²⁵ CB, dok. 164, str. 306-307.

²²⁶ CB, dok. 145, str. 259-260.

²²⁷ Povijest braće Talovec, vidi u: Elemér Mályusz, The four Tallóci brothers, *Quaestiones medii aevi novae* 3 (1998.), str. 137-175.

kaptolom 1437. učinio Katarini Nelipić. Dao joj je tvrdi grad Cetin u Zagrebačkoj župniji (koji je prethodno otkupio od Benvenjuda, kao i sve isprave u vezi zaloga).²²⁸ Potrebno je tu samo kratko spomenuti da je Matko Talovac bio posjednik tvrdog grada Cetina samo jedan dan u travnju 1437., u toku te spomenute transakcije. Te priče donekle izlaze iz geografskih okvira ovog teksta, međutim, ponovno vidimo zajedničke ideje. Radilo se o transakcijama koje su se dogodile zahvaljujući kraljevskoj vlasti ili njezinom osobnom uplivu, te se opet pojedine članove magnatskih obitelji s područja izvan Zagrebačke županije nekako smještalo na područje koje bi im na neki način ulazilo u interesnu sferu. Tako valja primjerice promatrati slučaj Jelene Krbavske, za koju je sasvim moguće da je bila kćer Tome Krbavskog i Elizabete Zrinski, čime bi njezin dolazak na područje županije zapravo bio povratak na domicilno područje njezine majke te djedovine. Ta će pitanja trebati detaljnije ispitati u budućnosti.

* * *

Kao što pokazuju istraživanja Támara Pálosfalvija za viši sloj srednjeg plemstva Križevačke županije, tako i za područje Zagrebačke županije vidimo da posjedovanje tvrdih gradova nije bilo povezano isključivo uz sloj maganta. Tako imamo nekoliko pojedinaca koji su posjedovali nekoliko tvrdih gradova na području županije te čak nekoliko koji su se izdigli svojim angažmanom u sloj srednjeg plemstva iako im je porijeklo bilo u skupini *iobagiones castri* u županiji. Zasigurno se na razini županije ističe posjedovna moć obitelji Bevenjuda. Kako je već gore navedeno, imali su u svojim rukama čak tri tvrda grada – od Okića, preko Ostrožina pa do Cetina. Kao vlasnik Okića, vikar Toma je potvrdio 1394. povlastice plemićima od Cvetkovića budući da su oni *nobiles iobagiones predicti castri nostri*,²²⁹ te ponovno 1395. prava njihovog bratstva.²³⁰ Nešto ranije u isto doba, u ožujku 1395. Zagrebački je kaptol izvršio reambulaciju posjeda tvrdog grada Okića.²³¹ Sačuvan je detaljan opis granica prema brdima i brežuljcima (Plešivica i Prična), rijekama i izvorima (Selski, Klenovac), stazama i jarcima (Rupa). Dogodio se potom, u svibnju 1397., spor oko granice posjeda tvrdog grada Okića i posjeda Zrinije, između Bevenjuda i plemića od Brezovice, koji je riješen arbitražom.²³² Potrebno je naglasiti da je život bio težak u Okiću koji se smjestio na samome vrhu brda, te je bio teško dostupan, čime je život ondje morao biti težak.²³³ Ponovno

²²⁸ CF 1, dok. 291, str. 289-290.

²²⁹ CD 17, dok. 405, str. 582-583.

²³⁰ CD 18, dok. 27, str. 40.

²³¹ CD 18, dok. 12, str. 15-20.

²³² CD 18, dok. 146-148, str. 220-224.

²³³ Miletić, *Plemićki gradovi kontinentalne Hrvatske*, str. 156.

se kao granice spominju Brebrovnica, Prehodnica, Jašni put, Kosnično, Bukovac, itd. Prilikom prodaje tvrdog grada u ožujku 1416. Okića saznajemo za zanimljive detalje u vezi te transakcije. Dakle, kako je već bilo rečeno, Benvenuto, sin Tome vikara, tada ga prodaje Nikoli knezu Krčkom za 14,000 dukata. Od toga, knez Nikola mora položiti za magistra Benvenuta, sina Tome vikara 10,000 u banci u Veneciji i mora od njih dobiti priznanicu za tu transakciju. Nadalje, iz preostalih 4,000 dukata, mora 1,500 platiti Fridriku Celjskom za zalog tributa u trgovištu Tržić i selo Cvetković, a Celjski o tome treba izdati potvrde Benvenutu. Povrh toga, knez Nikola će Benvenutu i njegovim sinovima do smrti prepustiti sela Gorica i Luka u Gackoj za što su obavezni Nikoli i njegovim nasljednicima služiti “s jednim kopljem” (oklopnikom). U roku od šest mjeseci, Nikola će od kralja dobiti potvrdu za tu transakciju, a u slučaju da bude neuspješan, onda će na njih preći pravo da mogu raditi s Grobnikom što žele.²³⁴ O ovim prethodnim transakcijama, zalaganju prava na tribut u Tržiću i selo Cvetković (čije je slobode prethodno potvrđivao gospodar Okića) saznajemo tek iz ovog dokumenta. Ono što je zanimljivo je da su Bevenjudi operirali s velikom količinom novca te da je njihova djelatnost praktički uvijek povezana uz onu knezova Krčkih. O ostalim tvrdim gradovima koje su imali u svojim rukama nažalost nemamo toliko podataka. To potvrđuje i sljedeći dokument. Sastavljene su isprave u Senjskom i Zagrebačkom kaptolu 1419. da su Toma i Lacko, sinovi Benvenuta Tominog posudili knezu Nikolu 10,000 dukata, te im on daje u vlasništvo tvrdi grad Cetin. Zanimljivo je da je nadodana odredba da ukoliko bi kralj tražio natrag Cetin, knez Nikola će im vratiti natrag 10,000 dukata.²³⁵ U vezi Cetina saznajemo da se sela oko Cetina spominju u dokumentu iz 1425. kada su Toma i Lacko, sinovi Benvenuta predali svojoj sestri Katarini, prilikom sklapanja braka s Ivanom zvanim Glaynar od Ostrožina 500 florena miraza (*ratione dotis*). Navedeno je u ugovoru da, ako se miraz ne može isplatiti, onda joj daju prihode od sela Krstinja, Gnojnica i Dragoslavić (tako čineći trokut oko njihove utvrde Cetina) u novcima i naravi, visine 50 florena godišnje, iz onog sela kojeg joj muž odredi. Ako pak Ivan umre prije nje, bez potomstva, onda se njoj treba isplatiti svota od navedenih 500 florena ili 50 florena godišnje, a ona će moći upravljati time dok je živa. Ako ona umre bez potomstva, njezina braća mu dozvoljavaju da to zadrži do svoje smrti, a potom njegova braća moraju vratiti braći.²³⁶ Izvori nam šute o njima i njihovoj zemljišnoj politici više od deset godina. Onda saznajemo da se Toma, sin Benvenuta Tominog sada tituliraju prema Ostrožinu. Očito je da je da je u nekom razdoblju između toga došlo do prijenosa

²³⁴ CF 1, dok. 212, str. 179-183.

²³⁵ Mile Magdić, Petnaest izprava, koje se čuvaju u arhivu senjskog kaptola, *Vjestnik Kr. hrvatsko-slavonsko-dalmatinskog zemaljskog arkiva* 3 (1901.), dok. 2, str. 50.

²³⁶ CB, dok. 151, str. 276-277.

imovine na njih, preko njihove sestre Katarine. Najvjerojatnije je da se dogodilo da je Glaynar, njezin muž, umro prije nje, a potom su braća nekako imovinu prenijela na sebe. Međutim, o tome nam izvori ništa ne otkrivaju, samo kada se izdaje isprava, Tomu se imenuje prema njegovom tadašnjem sjedištu, Ostrožinu. Tada se dogodio prijenos vlasništva nad Cetinom. Naime, na samom kraju Žigmundove vladavine i našeg promatranog razdoblja, za određenu svotu (pobliže nedefiniranu) predaje se Matku Talovcu zalog Cetina, i sve nadležne dokumente od Nikole Krčkog.²³⁷ Posjedovna moć Bevenjuda pokazuje da je riječ o obitelji koja je spadala među veleposjednike u županiji unatoč tome što sami nisu pripadali rangu magnata, već srednjeg plemstva, ali onog koje je baratalo velikim količinama gotovine. Velike su svote novaca i primili i posudili Nikoli knezu Krčkom, za čiju je obitelj njihovo cjelokupno djelovanje povezano. Njihova moć i djelovanje može se usporediti s višim plemićima koji su bili u fokusu istraživanja Támara Pálosfalvija, budući da pokazuje da posjedovanje tvrdih gradova i obnašanje županijskih funkcija nije bilo isključivo stvar magnata, već i srednjeg plemstva. Iako su se selili nekoliko puta po županiji, uvijek su se nekako nalazili u susjedstvu knezova Krčkih. Na nižoj razini, zahvaljujući pak službi kod njih, nalazimo i da se njihov kaštelan tvrdog grada Cetina doselio na području Klokoča, što je ponovno povezano uz povezanost Bevenjuda i knezova Krčkih.

Slučaj Domše, sina Jurja od Ladihovića povezan je ponovno s djelovanjem knezova Krčkih. Spominje se 1425. kada kralj opisuje zasluge koje je potonji stekao za krunu boreći se na raznim bojišnicama, a potom je naglasio da je je posjed Ladihović, odnosno, *generacio*, oduvijek pripadao rangu plemića koji su potekli iz redova *iobagiones castri*, pa im stoga, osim što podijeljuje specijalnu milost, daje i oslobođenje od raznih poreza.²³⁸ Zanimljivo je za istaknuti da potom, na području Ladihovića izgrađuje tvrdi grad Kremen, pretpostavlja se negdje oko tridesetih godina 15. stoljeća.²³⁹ Iz kasnijeg dokumenta (iz 1447.) saznajemo da je Domša pokojan, a njegova udovica Jelka, kćer Kapetana od Desinića prodaje tvrdi grad Stjepanu Frankopanu za 1,000 florena, i koji joj to kompenzira selima na području Modruša.²⁴⁰ Vojna karijera od Domše je doista impresivna te je kralja pratio na područjima gdje ga nitko od poznatih plemića Zagrebačke županije nije pratio. Isto je tako odista impresivan društveni uspon, budući da od jednog pripadnika sloja *iobagiones castri* skače do posjednika tvrdog grada. Jednako kao i u slučaju Bevenjuda, njegova je karijera povezana uz

²³⁷ CF 1, dok. 290, str. 288-289.

²³⁸ MNL OL, DL 35940.

²³⁹ Engel, *Középkori magyar genealógia / Magyarország világi archontológiája 1301-1457*, sub voce: Várnagyok és várbirtokosok – Kremen (Zágráb m., ma HO.).

²⁴⁰ CF 1, dok. 327, str. 336-337.

onu knezova Krčkih budući da je obnašao funkcije vicebana Hrvatske za Nikole Krčkog te potom Ivana Frankopana.

Element pismenosti, kako navodi Pálosfalvi, igrao je ulogu prilikom uspona u županiji. Tako nalazimo i povezanost između učenosti, rasta ugleda u županiji te društvenog uspona, odnosno, posjedovne moći u slučaju sljedećeg pojedinaca. Njihova je karijera ujedno i iznimna. Protonotar kraljevske kancelarije bio je Grgur, sin Jurja zvan Theurk od Tetačića i Gregurovca. Prvo se spominje kao magistar 1414. kada kralj nalaže da se on i njegov brat Stjepan i bratić Ladislav sin Šimuna uvedu u posjede u Zagrebačkoj županiji, Gregurovec i Krvave Suze (*in dominium quarundem possessionum Gregoriouch et Kervavezuze vocatarum in comitatu Zagrabiensi existentium cum ipsis alias per vos vigore aliarum harum nostrarum donacionalium in perpetuum datarum et collatarum*).²⁴¹ Nešto je kasnije, 1426., u svoje ime i ime svojih *fratres generacionales* dao je prepisati ispravu iz 13. stoljeća koja se ticala njihovog posjeda Tetačića (za kojeg se u toj ispravi navodi da je na području Like).²⁴² Već 1427. kralj Žigmund, zbog izuzetnih zasluga, među kojima se ističu borbe protiv Osmanlija na Dunavu i husita u Češkoj, nagrađuje magistra Grgura, sina Jurja Tereka od Gregorovca i Tetačića, protonotara, kao i njegove *condivisionales fratres* (osim brata Stjepana i bratića Ladislava sina Šimuna, i Tomu sina Vahte, Dionizija sina Stojka, Nikolu sina Jurja i unuka Stojkova, te Karla i Stjepana, sinove Stjepana zvanog Zoranić od Tetačića) potvrđujući im ranije dodijeljene posjede Gregurovec i Krvave Suze, kao i posjed Trgovišće (Banjetrgovišće).²⁴³ Jedino i najveće povećanje posjeda dogodilo se 1430. kada kralj daruje posjed, odnosno kaštel Mutnicu s pripadajućim selima magistru Grguru od Tetačića. Spominje se nekoliko kategorija posjeda pod kaštelom. Osim za njega, proširena je darovnica i za njegovog brata i bratića, kao i ostale *fratres generacionales*.²⁴⁴

Na različite načine, karijere i Bevenjuda i Domše su slične jer je aktivnost povezana uz Krčke, odnosno kneza Nikolu. S njime su isto i povezane zemljišne transakcije, odnosno druge Frankopane budući da im prodaju posjede. Isto tako, i Toma vikar i Domša obnašali su službe na razini Kraljevstva Slavonije, odnosno vicebana Slavonije i vicebana Hrvatske. Nešto drugačiji je uspon imao literat Grgur koji je zahvaljujući svojem pravnom obrazovanju

²⁴¹ MNL OL, DL 38509.

²⁴² KAZ, ALC I, T 62 (MNL OL, DF 275096).

²⁴³ MNL OL, DL 38515. Drugi plemići iz Gregurovca, Trgovišća i Mlake (posebno Petar, sin Marice od Trgovišća i literat Pavao, sin Nikole Tatara od Mlake) izgubili su posjede zbog suradnje s Mlečanima i Bosancima (posebice Petrom, sinom kneza Pavla Radenovića).

²⁴⁴ KAZ, ALC I, T 176 (MNL OL, DF 275111).

imao sasvim ugledan položaj na dvoru, a koji mu je na realnoj razini u županiji donio posjedovanje kaštela.

Na području županije imamo još tri značajnije obitelji koje pripadaju sloju egregija. Radi se o plemićima od Brezovice, Gepewa i Brokunove Gore. Za njihovu posjedovnu politiku imamo nešto saznanja iz izvora. Plemići od Brezovice domicilno su plemstvo županije, te je jedan od njih, Ivan, sin Ivana, obnašao dužnost podžupana Zagrebačke županije 1408. godine. Nažalost, posjedovnu politiku obitelji ne možemo rekonstruirati budući da se njihovih posjedi spominju u izvorima tek nekoliko puta, u principu povezani uz jedan slučaj. Naime, već se prilikom reambulacije tvrdog grada Okića 1395. spominju plemići od Brezovice.²⁴⁵ Brezovica se tada naziva *villa*, ali i *possessio*. S istim su plemićima imali 1397. spor oko razgraničenja njihovog posjeda Zrinije i tvrdog grada Okića. Kao vlasnici Zrinije, koja se navodi kao *possessio* javljaju se Ivan, Antun i Nikola, sinovi Ivana od Brezovice. Spor je morao biti riješen arbitražom, a kao granice se navode, primjerice, Brebrovnica, Prehodnica, Jašni put, Kosinčno, Bukovac, itd.²⁴⁶ Kao arbitri navedeni su Lovro Susedgradski i Fabijan Bičkele za Brezovičke te Mučina Lipovečkog. Na samom mjestu arbitraže doznajemo za ime još jednog arbitra za Benvenuta Okičkog, ujedno i njegovog službenika, Tomu Stegbergera. U njihovoj prisutnosti te dvaju kaptolskih ljudi, Ivana Farkaša i Grgura od Bekšina arbitraža je obavljena. Ovo je ujedno i jedini slučaj sličan Pálosfalvijevoj da se samo u posebnim slučajevima pripadnici višeg plemstva navode kao *homines regii*.²⁴⁷ Spominje se 1403. i da je Ladislav Napuljski podario Ivanu, Nikoli i Antunu, sinovima Ivana iz Brezovice pravo na marturinu,²⁴⁸ ipak čini da im kasnije nije naškodilo. Ipak, nisu povećali svoj posjed samo darovnicom, već i kupnjom. Samostalnu kupovinu obavila je Elizabeta, supruga Nikole od Brezovice koja je 1407. kupila polovicu posjeda Čehi od Ladislava, sina Ivana od Čeha.²⁴⁹ Elena, udovica Ivana sina Ivana od Brezovice u Zagrebu je posjedovala zemljišnu česticu s kućom 1429. godine.²⁵⁰

Plemići od Gepewa domicilno su stanovništvo na području županije, jer se spominju već od 1367. kada su Mihovil i Benedikt, sinovi Stjepana, sina Lukaša *de Gepew Zenth Peter*,

²⁴⁵ CD 18, dok. 12, str. 15-20.

²⁴⁶ CD 18, dok. 146, str. 220-221. Zagrebački kaptol određuje granice u svibnju 1397. (CD 18, dok. 147, str. 221-223) te izvještava bana Nikolu Gorjanskog o rezultatima (CD 18, dok. 148, str. 223-224). Ban je potvrdio sve isprave o slučaju 5. srpnja 1397. u Zagrebu (CD 18, dok. 159, str. 233-234).

²⁴⁷ Pálosfalvi, *The Noble Elite*, str. 348-350.

²⁴⁸ Rački, *Izvadci*, dok. 48, str. 50-51.

²⁴⁹ AHAZU, D-VIIb-64 (MNL OL, DF 230872).

²⁵⁰ HDA, AP Remete, fasc. 2, no. 14 (MNL OL, DL 34697).

učinili neka nasilja na posjedu Lumono (Lupoglav kod Dugog Sela).²⁵¹ U sljedećoj generaciji znamo da su se podijelili. Odnosno, znamo da su podjelu posjeda 1392. učinili Nikola, sin Benedikta Stjepanovog i njegova braća Stjepan i Ladislav i Grgur, sin Mihovila Stjepanovog, koji im je bratić. Dijelili su posjede u Zagrebačkoj i Križevačkoj županiji – Zelnazenthmiklos i Odrazenthgyurgy te Presekazenthpeter. Posjede su braća dijelila s bratićem, dakle, onako kako se pretpostavilo za dijeljenje posjeda u srednjovjekovnoj Slavoniji.²⁵² Isto tako, potrebno je naglasiti da se u opisu podijele detaljnije navodi za posjed u Preseki gdje se opisuje kako i koji seljaci pripadaju kome, a za posjede u Odri i Zelini se samo kaže da se dijele na jednake dijelove. Isto je tako zanimljivo da se za posjed u Odri navodi ... *quandam vero possessionem ipsorum vltra Zauam in Odrazenthgiurg habitam Mlaka vocatam*.²⁵³ U trenutku podjele, obitelj izvodi svoj plemićki pridjevak prema Zelini, što je neobično jer se većinom određenije prema posjedu u Gepewu. U Žigmundovo doba obitelj skače na društvenoj ljestvici, budući da se nekoliko članova obitelji spominje na funkcijama državnih službi, a znamo i da je Nikola, sin pok. Grgura od Gepewa sudjelovao je u Nikopoljskoj bitci.²⁵⁴ Očito su u građanskom ratu 1403. bili na strani Ladislava Napuljskog, ali znamo da su kasnije posjedi Grguru, sinu Mihovila od Gepewa, povraćeni, a kralj mu je prije toga dao i oprost.²⁵⁵ Elizabeta, kćer Stjepana od Gepewa bila je žrtva svoga strica Ladislava koji joj 1420. nije želio isporučiti neke isprave koje su ticale sva tri posjeda. Dva su se, prema ispravama, nalazila na području Zagrebačke, a jedan na području Križevačke županije. Pozvani su bili na banski sud kako bi se cijela situacija zadovoljavajuće razjasnila,²⁵⁶ ali ne znamo kako je čitava stvar završila. I kasnije, 1424. saznajemo da su neki pripadnici obitelji, posebice Ladislav, zabranili Elizabeti da koristi posjede i okupirali ih.²⁵⁷ Nešto kasnije, Ivan, sin Jurja od Gepewa i Zeline javlja se kao *familiaris reginae* (1429.). Potonji je obnašao i državnu funkciju kao kaštelan Obude (1429.) te potom tavernik kraljice (1432.). Njegov rođak Nikola, sin Grgura, javlja se kao župan Zagrebačke županije (1437.-1438.) za vrijeme banovanja Matka Talovca. Nešto ranije, 1427., dobio je privilegij od kralja Žigmunda kojim se dozvoljava da naslijedi dobra od svoga strica u svim njegovim posjedima.²⁵⁸ Na području Turopolja imali su manji spor s plemićima

²⁵¹ CD 14, dok. 64, str. 106. Vidi i: Klaužer, *Plemstvo Zagrebačke županije, sub voce: De Gepu Zenth Peter*, s time da nije riječ o plemićima od Turopoljske Petrovine.

²⁵² Marija Karbić, Dioba posjeda i plemićki rod: primjeri iz Slavonije, *Scrinia Slavonica: godišnjak Podružnice za povijest Slavonije, Srijema i Baranje Hrvatskog instituta za povijest* 10 (2010.), str. 70-86.

²⁵³ CD 17, dok. 342, str. 470-472.

²⁵⁴ AHAZU, D-IX-51 (MNL OL, DF 231076).

²⁵⁵ AHAZU, D-VIIb-88 (MNL OL, DF 230896).

²⁵⁶ HDA, DMV, no. 185 (MNL OL, DF 218679).

²⁵⁷ HDA, DMV, no. 334 (MNL OL, DF 218818).

²⁵⁸ AHAZU, D-IX-51 (MNL OL, DF 231076).

od Lužana. Na nalog bana Hermana Celjskog Zagrebački je kaptol odredio granicu između posjeda Lužan i Odre. Kao vlasnik zemlje se navodi Ladislav, sin Benedikta.²⁵⁹ U kolovozu te iste, 1427. godine, dogodio se spor između Ladislava de Gepewa i plemića od Lužana, gdje je Ladislav morao položiti zakletvu s 27 ljudi da je sporna zemlja njegova, što je i učinio.²⁶⁰ Isprava je potvrđena i 1432., što treba gledati u kontekstu sukoba s obitelji Alben od Medvedgrada. Naime, 1433. prosvjedovali su Matija, sin Grgura od Gepewa, u svoje ime i ime svoje braće Ivana i Nikole, pred Čazmanskim kaptolom, protiv okupacije svojih posjeda u Gepewu, Zelini, Otoku, Odri, Mrasovcu i Lučilnici po Rudolfu Albenu.²⁶¹ Sukob oko zemlje je eskalirao u fizičko nasilje, budući da su ljudi Rudolfa Albena napali na posjedima u Odri Nikolu, sina Grgura i njegove familijare, o čemu su on i braća Ivan i Matija podnijeli tužbu.²⁶² Posjed su Otok, koji se nalazio na rijeci Savi, navedeni plemići prodali Ladislavu Tothu Susedgradskom za 80 zlatnih florena 1435. godine.²⁶³ Ponovno su braća Gepewi (Nikola, Ivan i Matija, sinovi Grgura) prosvjedovali 1436. protiv namjere Rudolfa Albena da njihove posjede u Gepewu, i Zelini sv. Nikole, Odri sv. Jurja, Lučilnici i Mrasovcu daruje Fridriku i Ulriku, grofovima Celjskim.²⁶⁴ Problemi koje su plemići od Gepewa imali sa svojim posjedima na području županije proizlazili su iz činjenice da je Grgur od Gepewa bio nelojalan kralju te je zbog toga izgubio svoje posjede. Njegove udjele u posjedima kralj je u nekome trenutku darovao Albenima, koji su potom to dalje darovali svojim službenicima zbog vjerne službe. Druga se pak generacije de Gepewa očito nije smatrala odgovornom za te čine, budući da djeca ne mogu kriva za grijehе svojih očeva, te su očito osim toga, imali dijelove u istim posjedima koji su pripadali samo njima, te koje su naslijedili od strica, pa je dolazilo do problema s novim vlasnicima. Na razini kraljevstva bili su osim toga prilično uspješni budući da je nekoliko pripadnika obitelji bilo povezano uz kraljevsku obitelj, drugi pak uz druge visoke državne službenike, ali je zanimljivo da kao egregiji u županiji nisu bili povezani niti uz jednu magnatsku obitelj toga, sebi domicilnog, prostora. Moguće je opet da je to bila posljedica kratkotrajne izdaje, iako ne nužno, jer su pripadnici obitelji već ranije bili povezani uz Morovića kao mačvanskog bana. U svakome slučaju, posjede nisu povećavali, niti prodavali (barem ne specijalno), već tijekom Žigmundovog razdoblja samo pokušavaju očuvati ono što su ranije imali. Na kraju, potrebna je još kratka digresija zanimljive prirode. Kao toponim u reambulaciji zemlje u Turopolju 1428., točnije, Mlake, Trebžina i Rakitovca,

²⁵⁹ MHNC 1, dok. 210, str. 206-210.

²⁶⁰ MHNC 1, dok. 212-213, str. 211-214.

²⁶¹ MHNC 1, dok. 228, str. 236.

²⁶² MHNC 3, Dodaci, dok. 5, str. 540-541.

²⁶³ HDA, DMV, no. 234 (MNL OL, DF 218728).

²⁶⁴ MHNC 1, dok. 237, str. 249-250.

spominje se i *Zepy* kao susjedno zemljište.²⁶⁵ Zbog prostornog smještaja u blizini Odre, odnosno Mlake, sasvim je moguće da je riječ upravo o posjedu obitelji de Gepew, što se onda u narodu zvalo *Zepy* (jer se mađarski oni nazivaju Gyepűi).

Za razliku od prethodne dvije obitelji, plemići od Brokunove Gore nisu obnašali nikakve funkcije na razini županije ili kraljevstva. Posjedovna politika plemića od Brokunove Gore povezana je s knezovima Zrinskim, kako smo vidjeli gore, koji su zbog želje da jače grupiraju svoje posjede od dvadesetih godina 15. stoljeća nadalje polako kupovali dijelove posjeda i kaštela koji su bili u vlasništvu plemića od Brokunove Gore. Prvi je problem nastao još za vrijeme Ludovika Anžuvinca, ali je riješen pozitivno po njih.²⁶⁶ Situacija je potom bila mirna do dvadesetih godina 15. stoljeća. Već 1422. Pavao, sin Tome Maušića daje u zalog udio u posjedu Brokunova Gora Petru Zrinskom,²⁶⁷ a dvije godine kasnije prodaje, zajedno s bratom Ivanom njihove udjele u posjedu ponovno Petru Zrinskom i sinovima.²⁶⁸ U prvom je slučaju očito riječ o manjem posjedu, budući da je iznos bio 20 zlatnih florena, dok u drugom čak 400 zlatnih florena. Drugi plemići od Brokunove Gore očito su vidjeli problem oko toga da im se magnat miješa u njihove poslove, odnosno posjede, pa su prosvjedovali u veljači 1425. Bartolomej, sin Orkuna, Petar, sin Aleksandra, Juraj, sin drugog Aleksandra i Petar, sin Nikole, prosvjedovali su pred Zagrebačkim kaptolom protiv potencijalne prodaje koju su Pavao i Ivan te Ladislav, sin Mihovila mogli učiniti Petru Zrinskom.²⁶⁹ Da mjera nije bila u praksi efektivna pokazuje i dokument iz rujna iste godine kada Ladislav, sin Mihovila, prodaje svoje udjele koji su bili opustošeni od Osmanlija, a koji su se nalazili kako u Brokunovoj Gori, tako i u mjestima Hudetin, Lišnica, Zbičnjak i Žlivje za 230 zlatnih florena Petru Zrinskom i sinovima.²⁷⁰ Vratimo se ponovno na Pavla i Ivana. Oni su 1429. založili osam kmetskih selišta na području Dobretina Franku, sinu Ladislava od Gorice i njegovoj supruzi Elizabeti.²⁷¹ Samo mjesec dana kasnije, osim navedenih zemalja u Brokunovoj Gori i susjednim selima, Pavao i Ivan Maušić dali su u zalog i šumu Tomaševca koja joj je pripadala, za 20 florena Nikoli, sinu Pavla Zrinskog.²⁷² Ono što se zanimljivo spominje među toponimima je staza koja je vodila za Brumen. Nadalje, Pavao i Ivan prodali su 1430. Nikoli

²⁶⁵ MHNC 1, dok. 222, str. 226-229.

²⁶⁶ D. Karbić – Miljan, Knezovi Zrinski, 19-21.

²⁶⁷ HDA, NRA, fasc. 314, nr. 15; MNL OL, DL 33115.

²⁶⁸ HDA, NRA, fasc. 314, nr. 3; MNL OL, DL 33117. Vidi i: Kukuljević, *Zrin grad*, str. 42.

²⁶⁹ HDA, NRA, fasc. 314, nr. 13; MNL OL, DL 33119.

²⁷⁰ HDA, NRA, fasc. 314, nr. 22; MNL OL, DL 33120. Vidi i: Kukuljević, *Zrin grad*, str. 42.

²⁷¹ CB, dok. 157, str. 293-294.

²⁷² HDA, NRA, fasc. 316, nr. 7; MNL OL, DL 33123.

zvanom Marijaš iz Bročine svoj udio u posjedu Dobretin za 200 zlatnih florena.²⁷³ Ponovno su se osjetili problemi oko rasipavanja posjeda, barem su to plemići od Brokunove Gore tako gledali. Stoga su pred Zagrebačkim kaptolom 1435. Petar, sin Nikole, u svoje ime, ime svojih sinova i bratića prosvjedovali protiv potencijalne prodaje posjeda koje bi njihova strina Dragnja, udovica Aleksandra od Brokunove Gore mogla učiniti knezovima Blagajskim, Zrinskim i Grguru, sinu Barbića iz Bužana. Plemići koji prosvjeduju, pozivali su se na nasljedno pravo koje su imali nakon smrti Petra, sina pok. Aleksandra. Posjedi su se definirali kao nasljedni, a nalazili su se na području Lesnice, Sobotišća, Komarnice, Hudetina, Žlivja, Gore, Brabrovnice.²⁷⁴ U ovome se slučaju nije dogodila prodaja odmah nakon protesta, međutim, vidi se da se krug interesenata na to područje sada proširio i na Blagajske. Ipak je posjedovna strategija plemića iz Brokunove Gore povezana se s onom od knezova Zrinskih jer je Bartolomej, sin Orkuna iz Brokunove gore tužio banu Matku Talovcu knezove Zrinske, Pavla, Jurja i Petra da su nasilno okupirali njihove posjede i kaštel Lesnicu, te tako preoteli njemu i njegovom rođaku Petru Nikolinom.²⁷⁵ Iako je sljedeće godine na banovu intervenciju spor riješen arbitražom pri čemu su knezovi Zrinski Bartolomeju i Petru vratili veći dio zauzetog posjeda, zadržavši samo udio njihovog strica Ladislava.²⁷⁶ U međuvremenu je Ivan, sin Tome Maušića prodao svoj posjed u Dobretinu Franku, sinu Ladislava iz Gorice i njegovoj supruzi Elizabeti za čak 600 florena.²⁷⁷ Iako prelazi kronološke okvire ovog rada, potrebno je samo naglasiti da nije još došlo do kraja priče oko sukoba knezova Zrinskih i plemića od Brokunove Gore, jer se Petar i Bartolomej već u ožujku 1438. žale na pustošenja koja su njihovim posjedima u Brokunovoj gori, Hudetinu, Komarnici, Lišnici, Subotišću, Škerljevu i Vrpolju nanijeli knezovi Zrinski,²⁷⁸ a do smirivanja sukoba ipak je došlo već nekoliko mjeseci kasnije, u srpnju iste godine, kada Bartolomej i Petar zalažu knezu Petru i sinovima i udjele svog pokojnog rođaka Aleksandra Aleksandrovog.²⁷⁹

Zanimljivo je za istaknuti nekoliko važnih faktora u djelovanju u vezi posjeda plemića od Brokunove Gore. Dakle, riječ je o srednjem plemstvu koje je bilo domicilno na području Zagrebačke županije i očito su imali ogromne posjede u svojem vlasništvu. Kao i u slučajevima drugih egregija, njihova je interakcija povezana samo uz jednu magnatsku

²⁷³ CB, dok. 159, str. 298-299.

²⁷⁴ CB, dok. 166, str. 309-310.

²⁷⁵ HDA, NRA, fasc. 315, nr. 24; MNL OL, DL 33165.

²⁷⁶ HDA, NRA, fasc. 315, nr. 14; MNL OL, DL 33169; HDA, NRA, fasc. 315, nr. 35; MNL OL, DL 33156; HDA, NRA, fasc. 315, nr. 38; MNL OL, DL 33155.

²⁷⁷ CB, dok. 172, str. 324-325.

²⁷⁸ HDA, NRA, fasc. 315, nr. 15; MNL OL, DL 33168.

²⁷⁹ HDA, NRA, fasc. 1648, nr. 3; MNL OL, DL 34205; HDA, NRA, fasc. 316, nr. 6; MNL OL, DL 33125. Vidi i: Kukuljević, *Zrin grad*, str. 43.

obitelji, ovaj put knezova Zrinskih (kao što su u slučaju Bevenjuda ili Vladihovića to bili Krčki, primjerice), uz razliku da su potonji umjesto njegovanih dobrih odnosa sa Zrinskima imali sukobe. Očito su isto tako imali veću potrebu za novcima, budući da svote koje odjednom dobivaju i od Zrinskih i od drugih plemića kojima posjede zalažu ili prodaju premašuje tisuće zlatnih florena. Također, nisu bili kohezivni na razini sela, jer vidimo da postoje ravno dvije grupacije, ona koja očito ima potrebu za novcima te ona koja želi sačuvati posjed od rasipavanja. I jedna i druga je strategija legitimna, te se vidi da vlasništvo posjeda unutar jedne grupacije može biti individualno, zajedno sa svojom bližom obitelji, zajedno s rođacima, itd. Očito je da se po načinu posjedovanja radilo o njihovim nasljednim posjedima.

Bičkele od Zeline imali su u svojim rukama tvrđi grad Zelinu, negdje prije 1395. godine, kad ga je kralj predao Emeriku i Fabijanu.²⁸⁰ Nemamo previše saznanja o tome, osim da je magistar Fabijan dao 1398. povlastice svim slobodnim ljudima iz gornjeg dijela *Chetertekhela* koji trebaju doći i naseliti opustošena mjesta u njegovim posjedima kraj rijeke Zeline u kojima 20 godina neće plaćati ništa osim kraljevskih poreza, a nakon 20 godina dati će im povlastice kakve ima njegovo trgovište *Chetertekhel*.²⁸¹ Do samog kraja Žigmundova razdoblja oni su imali u svojim rukama zelinsko vlastelinstvo, a još jedini podatak kojeg znamo je da je u veljači 1416. požar zahvatio tvrđi grad Zelinu, u kojem su onda stradale i neke isprave Ladislava, sina Nikole od Ladomerca u vezi pak njegovih posjeda, stoga je trebalo slučaj istražiti. Izričito se navodi da su ti plemići tada sudjelovali u sukobima s Osmanlijama u Bosni, a isprave o posjedovnim pravima dali su na čuvanje kod obitelji Bičkele Zelinskih.²⁸² Nažalost, drugih podatak o posjedima Bičkele od Zeline, kao i toga kako su organizirali svoje vlastelinstvo nemamo, samo se može zaključiti da su očito u nekoliko navrata imali određene probleme, čim žele privući naseljenike na to zelinsko vlastelinstvo, a posljedice nakon izgorjelog tvrdog grada ne treba ni suviše naglašavati.

Pripadnici obitelji Céke došli su na područje županije zahvaljujući službi na razini županije. Potječu iz područja sjeverne Ugarske, odnosno, županije Zemplén, kako je već objašnjeno u poglavlju u strukturi plemstva Zagrebačke županije. Prvo je kraljevskom darovnicom (*titulo nove donacionis*) 1413. dobili kaštel Bušević s pripadajućim okolnim selima (Lužin, Zentherney, Martinčić, Rasin, Malareka).²⁸³ Malo je kasnije, za vrijeme banovanja Pavla Čupora, obnašao dužnost župana Zagrebačke županije i kaštelana Krupe

²⁸⁰ Engel, *Középkori magyar genealógia / Magyarország világi archontológiája 1301-1457*, sub voce: Várnagyok és várbirtokosok – Zelnávár, horv. Zelina (Zágráb m., ma HO.).

²⁸¹ CD 18, dok. 213, str. 318-319.

²⁸² MNL OL, DF 230952; ZsO 5, reg. 1518.

²⁸³ CB, dok. 127, str. 233-235.

1415. (vidi arhontologiju u poglavlju o odnosu prema kruni sv. Stjepana i lokalnoj zajednici). Dakle, može se reći da je on bio povezan uz bana Čupora, ali i kako Engel navodi, i familijar Hermana Celjskog, kraljice Barbare i Žigmundove kćeri Elizabete (tada još bebe). U neko su doba prije 1421. izgubili posjed kaštela budući da ga tad već novi vlasnik prodaje trećem posjedniku, a sam Juraj spominje se kao mrtav već 1420. godine. Isto su tako u svojim rukama imali još dva kaštela na području županije putem zaloga. Riječ je o Gradecu i Dubovcu, kaštelima obitelji Cudor. Uz to, držali su i četvrtinu posjeda Petrinje. Radilo se otprilike o istovremenim posjedovanjima, ali onda oni to dalje zalažu obitelji Čupora Moslavačkih, u poblize nedefinirano vrijeme, ali znamo da se to zasigurno moralo dogoditi prije kraja drugog desetljeća 15. stoljeća.²⁸⁴ Tako se oni nisu specijalno dugo zadržali na području Zagrebačke županije, a zanimljivi su jer su jedni od rijetkih pripadnika mađarske etničke skupine na tom području.

Osim njih, bilo je još obitelji koje su se kratkotrajno zadržale na prostoru Zagrebačke županije. Ovdje se ističe slučaj budimskog građanina, magistra Francesca di Bernardo da Carmignano,²⁸⁵ koji je bio firentinski trgovac, te magistar tridesetnice osamdesetih godina 14. stoljeća, a kasnije, devedesetih godina, kraljevske kovnice. U siječnju 1389. dobio je kraljevskom darovnicom posjed Jastrebarsko.²⁸⁶ Nešto kasnije, 1392. kralj mu je za taj posjed dozvolio da ga uživa punim vlasništvom, točnije, da ga može darivati, ostaviti, prodati i dr., kome god želi.²⁸⁷ Potom su ga Francesco i njegovi sinovi Filipo i Francesco prodali Mučinu i Nikoli, sinovima Rafaela Lipovečkog, za 4000 zlatnih florena.²⁸⁸ Navedena firentinska obitelj pustila je svoje korijene imala na području Budima, gdje su obavljali većinu svojih poslova, pa stoga nisu ni imali preveliku potrebu za stvaranjem svoga središta na području Zagrebačke županije. To na neki način podsjeća na situaciju u brojnim engleskim županijama (*shires*), gdje sloj ekonomski uspješnih građana prodire u njih, koji se potom žene, u najboljim slučajevima, bogatim nasljednicama, te time učvršćuju svoj status na području županija. Može se i raditi o bogatom sloju pravno obrazovanih pojedinaca ili trgovaca.²⁸⁹ Na području Zagrebačke pak županije, imamo svega dva takva slučaja, jedan je navedeni stranac di Carmignano, a drugi, koji se potom doista uspijeva uzdići na rang plemstva, čak štoviše,

²⁸⁴ CB, dok. 152, str. 278-279.

²⁸⁵ Više o firentincima na području Kraljevstva, vidi u: Krisztina Arany, *Florentine Families in Hungary in the First Half of the Fifteenth Century*, neobjavljena doktorska radnja, Budapest: Central European University, 2014., *passim*, i posebice prozopografsku bazu na str. 187 za biografske podatke o Francescu.

²⁸⁶ ZsO 1, reg. 877; MNL OL, DL 42420.

²⁸⁷ ZsO 1, reg. 2710; MNL OL, DL 42528.

²⁸⁸ ZsO 1, reg. 3566; MNL OL, DL 72246.

²⁸⁹ Vidi, primjerice, za Nottinghamshire, usp. Payling, *Political Society in Lancastrian England*.

egregija, jest Toma Okićki, nekadašnji senjski vikar. Prvi se uklapa u model bogatih trgovaca, ali ipak ne ostaje na području županije, dok se u slučaju Okićkih radi o cjelovitoj integraciji te potom usponu na društvenoj ljestvici unutar plemićkog sloja.

Još je nekoliko obitelji s područja Križevačke županije imalo na rubnim područjima Zagrebačke županije svoje posjede s time da se njihova posjedovna politika također treba promatrati u kontekstu njihove politike na širem području. Tako je područje oko Hrašćine na samom sjevernom luku županije uslijed sukoba između Bisaških i Grebenskih integrirano u grebensko vlastelinstvo, kako se čini, i time je bilo ekstrapolirano iz područja Zagrebačke županije. Na donjem pak području županije, u dubičkom županatu, posjede su imali u određenim udjelima sela – od Bručine, Čremošnice, Gnjllice, Podbrešja, Dolca, itd. – Kutinski, odnosno obitelj Deeche. U budućnosti bit će potrebno istražiti koliko su te obitelji imale utjecaja na razini Slavonije, jednako kao i koliko je brojčano bilo obitelji koje su porijeklom iz Križevačke imale posjede u Zagrebačkoj, a koliko obrnuto, odnosno, one iz Zagrebačke na području Križevačke ili srednjovjekovne Hrvatske, s kojima graniče. Ta i slična pitanja morat će se detaljnije analizirati u budućnosti.

* * *

Na području županije postojalo je nekoliko većih grupacija *iobagiones castri*. Najveća i najpoznatija nalazila se u Turopolju. Osim toga, vidimo da je veća grupacija živjela na području Moravča, velikom vlastelinstvu oko Okića te u dubičkom županatu. Budući da je tipologiju posjeda kod nižeg plemstva, odnosno za plemiće iz Turopolja, razradila Marija Karbić, kako je već spomenuto na početku, promotrit ću to pitanje, osim na turopoljskom području, i na navedenim dijelovima županije gdje su obitavali *iobagiones castri*. U Turopolju većina stanovnika bili su pripadnici lokalne zajednice te su bili starosjedioci na tome području. O pojedincima koji su ondje došli zahvaljujući službi lokalnim magantima, odnosno u ovome slučaju obitelji Alben, ne možemo govoriti o pripadnicima *iobagiones castri*.

Kao osnovu tipologije posjedovanja M. Karbić navela je posjede koji su bili u vlasništvu cijele zajednice, posjede koji su pripadali pojedinim rodovima, posjede koji su pripadali pojedinoj obitelji unutar roda te postojanje individualnog vlasništva. Prvu kategoriju, kako navodi, čine šume, a budući da je riječ o stabilnom vlasništvu, ono se rijetko spominje u izvorima, kako navodi autorica. U Žigmundovom razdoblju generalna politika cijele zajednice vidi se jedino 1403. kada zemački župani, stari i trenutni, pred Zagrebačkim kaptolom prosvjeduju u ime cijele općine protiv potencijalnog darovanja tri zajedničke šume

na području Rakitovca, Booka i Vratova, te isto tako, prosvjeduju da ih ne bi nasilno zauzeli Stjepan, sin Farkaša od Obreži, njegov sin Juraj te njihovi rođaci.²⁹⁰ Budući da se u istom dokumentu dalje spominju i neki neodređeni posjedi i udijeli u posjedima (*possessiones et porciones possessionarie*) koji su bili u vlasništvu cijele općine, autorica smatra da je vjerojatno bila riječ o pašnjacima.²⁹¹

Drugi tip vlasništva, odnosi se na imovinu u rukama nekog od turopoljskih rodova. Autorica navodi kako unatoč tome što nekoliko dokumenata spominje podjelu posjeda i potom omeđivanje onih u rukama različitih rodova, zemlja nije zapravo bila podijeljena među njima, već da su samo vrlo jasno razlikovali granice. U Žigmundovo doba nemamo takvih dokumenata, budući da tada, čak i u slučajevima *iobagiones castri* gdje su rodovi još prisutni, do podjela je došlo ranije od toga trenutka. Iznimka navedenom su obitelj Mikšić, odnosno Stanilović iz Donjeg Lukavca koje se izričito definiraju kao pripadnici *generacio* Levča. U nedavnoj je studiji Marija Karbić detaljno obradila obiteljsku povijest do početka 16. stoljeća, ali bih ovdje samo željela istaknuti da su oni u promatranome razdoblju željeli očuvati svoj status te su grupirali svoje zemlje.²⁹²

Treći i četvrti tip vlasništva su najčešći. Dakle, treći tip je imovina u vlasništvu pojedine obitelji unutar roda. Budući da se u Žigmundovo doba Turopoljci još nisu pozivali na zajedničko porijeklo, obnovu srodstva, itd., ne možemo govoriti o posjedima koji su bili u rukama grana, obitelji unutar roda, već samo o posjedima obitelji. Ranije i kasnije će se pozivati na ideju zajedničkih rodova, ali ne i u ovom promatranom razdoblju. Ovdje ću navesti nekoliko reprezentativnih primjera kupoprodaja, zaloga i darovanja, gdje su sudjelovali članovi uže obitelji. Pod time podrazumijevam roditelje i njihove potomke u svojim kombinacijama. Dakle, u svibnju 1389. Endrej, sin Jakova iz Gorice prodaje udio (zove je *possessio seu porcio*) na području Rakitovca, u svoje ime i ime svojih sinova Mirenu, sinu Radenkovića i njegovim sinovima za pet maraka.²⁹³ Isti plemići, Miren i njegovi sinovi Petar i Pavao, kupuju od više plemića iz Gorice zemlju (koju zovu i *possessio*), na području Velikog Varanina za deset florena.²⁹⁴ Tako se može uzeti i primjer Ivane, udivica Ladislava

²⁹⁰ MHNC 1, dok. 165, str. 155.

²⁹¹ M. Karbić, Property and family.

²⁹² Marija Karbić, Plemićka obitelj Mikšić iz roda Levča do početka 16. stoljeća, *Zbornik OPZ HAZU* 32 (2014.), u tisku.

²⁹³ CD 17, dok. 145, str. 197-198. U lipnju 1389. pak, čini se da su se ponovno vratili na početak posjedovnih odnosa jer se dogodila doslovno suprotna akcija, odnosno, ponovno se prodaje isti udio u posjedu u Rakitovcu, ali su prodavatelj i kupac zamijenjeni (MHNC 1, dok. 119, str. 124).

²⁹⁴ CD 17, dok. 205, str. 291-292.

Tominog koja je u svoje i ime svoga sina Jurja prodala njihovu zajedničku imovinu.²⁹⁵ Zanimljiv nam slučaj dolazi iz 1424. kada se transakcija imovine dogodila u dvije generacije, ali uvijek između pripadnika uže obitelji. Tako pred zemaljskim županom Ivko, sin Jakova iz Gorice u svoje i ime svojih sinova Benedikta i Marka prodaje sve svoje udjele u crkvi sv. Marije u Gorici i pet meta oranice u Gorici, a polovinu kojih su on i otac (sada pokojan) prodali u doba očevog života Pavlu, sinu Stanca i Jurju i Mikušu, sinovima Pavla iz Jarebića za devet florena, a sada uz dodatak od dva florena prodaje sve Mikušu, Pavleku, Ivanu i Antunu, sinovima Pavla Stanca od Jarebića u ožujku 1424. godine.²⁹⁶ U vlasništvu iste braće posjed nije dugo ostao, jer su već u prosincu iste godine pred zemaljskim županom Mikuš, Pavlek, Ivan i Antun, sinovi pok. Pavla Stančevog iz Jarebića prodali svoj udio u crkvi u Gorici i oranici Tomi sinu Ivana iz Gorice i Mateju zvanom Grdak, njegovom sinu, za 11 florena. Budući da je doslovno očito bila riječ o istome posjedu govori i činjenica da su pristanak transakciji dali i Ivko, sin Jakova, i njegovi sinovi Benedikt i Martin.²⁹⁷ Jedina je razlika bila u tome što su u prvom slučaju vlasnici to imali na temelju nasljednog prava, a potomji na temelju kupljenog. U svakom slučaju, takvi i slični slučajevi izrazito su česti i dobro dokumentirani na tome području tijekom cijelog srednjeg vijeka, ne samo za Žigmundovog razdoblja.

Četvrti tip vlasništva je imovina koju posjeduju pojedinci. Postojanje individualne imovine potvrđuju i slučajevi gdje se ona spominje unutar jedne obitelji. Oranice je prodao i Ivko, sin Jakova iz Gorice za devet florena Grguru i Endreju, sinovima Kuse.²⁹⁸ Dvije je oranice sam kupio i Toma, sin Ivana iz Gorice.²⁹⁹ I Petar, sin Pavla Vraga iz Donje Lomnice, za četiri florena založio je oranicu, koju drži temeljem nasljednog prava, na području Lomnice, Marku i Filipima, sinovima Ivana Lackovog iz Mlake.³⁰⁰ Selište na području Donje Lomnice kupio je Nikola, sin Novaka od Donje Lomnice, od Ivana, sina Stjepana od Donje Lomnice za 12 penzi denara.³⁰¹ Jednako je vrijedilo bez obzira na spol pojedinca, iako se ovdje neću direktno time baviti, već u narednim poglavljima, ali samo želim napomenuti kako je i Jelena od Gornje Lomnice uvedena u udjele u posjedima koje je držala samostalno, na području Gornje Lomnice.³⁰²

²⁹⁵ MHNC 1, dok. 112, str. 115-116.

²⁹⁶ MHNC 1, dok. 198, str. 191-192.

²⁹⁷ MHNC 1, dok. 201, str. 194-197.

²⁹⁸ MHNC 1, dok. 168, str. 159-160.

²⁹⁹ MHNC 1, dok. 226, str. 234-235.

³⁰⁰ MHNC 1, dok. 229, str. 237-238.

³⁰¹ CD 17, dok. 49, str. 67.

³⁰² MHNC 1, dok. 189, str. 182-183.

Diobe posjeda općenito su rijetke u promatranome razdoblju, upravo zbog ideje da su se podjele posjeda događale u trećim generacijama, dakle, kada su rodovi postajali višebrojniji te je postojala jaka potreba za stvaranjem novih jezgri obitelji. Znamo da su devedesetih godina 14. st. pred medvegradskim kaštelanom i turopoljskim županom Ivanom Hingedom i zemaljskim županom Ladislavom, sinom Valentina, Juraj, sin Antuna, Matija, sin Marka, bratić Jurjev i Ivan, sin Lukaša dogovaraju da će podijeliti posjede koje zajedno uživaju. Riječ je o posjedima i udijelima u posjedu koje posjeduju *communiter tangentes ipsos*.³⁰³ Riječ je o plemićima od Mlake. Prilikom podjele očito je došlo do velikih problema jer se spor između Petra, sina Ivana, sina Lukaša iz Mlake, protiv Petra, sina Jurja i Matije, sina Marka, iz Mlake, u vezi diobe njihovih posjeda prenosi na banski sud. Navode se i dokumenti koji su bili izloženi u sporu, ali ne precizno, nego prepričano.³⁰⁴ Istovremeno se pred županom i zemaljskim županom izvještava o reambulaciji posjeda Trebežin, Mlaka i Rakitovec Petra, sina Jurja i Blaža, sina Matije, sina Marka, Ivana, sina Lukaša i njegovog sina Ivana, iz Mlake, koji su bratići. Navode se granice, ali ne previše detaljno, a posjed je podijeljen po pola. Zanimljivo je da se čini da se radi o jednoj velikoj čestici zemlje.³⁰⁵ Budući da je i u ovom slučaju riječ o bratićima, čini se da se i ovdje potvrdilo pravilo o podijeli u trećoj generaciji.

Pitanje *aviticitas* poteglo se samo u slučaju jednog roda, odnosno obitelji na području Zagrebačke županije. Godine 1428. kralj Žigmund na zahtjev Dionizija, sina Jurja Mikšića i Vida, sina Vuka i Grgura Stanilovića, Dionizijevih bratića (*fratres patruales*) od roda Levča, naređuje Zagrebačkom kaptolu da reambulira granice njihovog posjeda Donji Lukavec.³⁰⁶ Kralj njihov posjed naziva *possessio ipsorum hereditaria et avita*. Radi se o ideji koja je kasnije razrađena u Tripartitu da sva prava na neku zemlju počivaju na ideji njihovog zajedničkog pretka, tj. da svi imaju pravo koji mogu dokazati svoje porijeklo od tog pretka (nazivajući ga terminom *avus*, djed).³⁰⁷

Postavlja se pitanje koliko je bila riječ o zemljišnim transakcijama na mikropodručju, odnosno, jesu li pojedinci uvijek dolazili u vlasništvo zemlje u svojoj neposrednoj blizini, ili su se ipak širili i na područja drugih sela. Dakako da je bila riječ općenito o relativno malenom prostoru, ali i unutar njih je postojala razlika između sela i sela. Podjednaki je broj

³⁰³ CD 17, dok. 439, str. 628.

³⁰⁴ MHNC 1, dok. 233, str. 229-231.

³⁰⁵ MHNC 1, dok. 232, str. 226-229.

³⁰⁶ MHNC 1, dok. 219, str. 220-221.

³⁰⁷ Rady, *Customary Law in Hungary*, poglavlje 6: The nobleman and his land, potpoglavlje *Aviticitas and Alienability*.

transakcija unutar plemića iz istog sela, kao i s onima iz različitog. Čini se da je, budući da je riječ o cjelovitom prostoru, posjedovanje i ekonomsko iskorištavanje potencijala bilo izvedivo bez obzira na grupiranje ili usitnjavanje posjeda. Trebalo bi promatrati određene obitelji u dužem vremenskom periodu za bolje zaključke.

Nekoliko se puta spominjalo kraljevsko pravo na području Turopolja, odnosno darovanje istog pojedincima. Najstariji spomen u ovom razdoblju je onaj kad je kralj darovao Franji, sinu Petra od Čeha, pravo održavanja godišnjeg sajma na sv. Klaru (11. kolovoza) zbog zasluga za krunu.³⁰⁸ U drugom slučaju zapravo pojedinca izdiže iz redova *iobagiones castri*. Zbog zasluga Jurja, sina Stjepana zvanog Farkaš od Obreži kralj Žigmund mu podjeljuje 1435. sva kraljevska prava u većem broju posjeda na širem turopoljskom području (Obrež, Demerje, Trnovec, Okuje, Zamac, Tersec, Podbrešje, Stučje, Lekenik, Brona, Misna i Buševac).³⁰⁹ Zanimljivi su slučajevi ne-plemića na turopoljskom području, čiji se spomeni doduše udvostručuju nakon ovo promatranog razdoblja, ali time će se, budući da je to povezano uz pitanje ženskog nasljeđivanja i vlasništva, pozabaviti u poglavlju o strukturi obitelji, odnosno, nasljednom pravu i položaju žena. Ovdje je potrebno samo ukratko podcrtati kako su zemlju, osim na osnovi darovanja, zaloga, prodaje, mogli posjedovati i na osnovi djevojačke četvrtine, o čemu turopoljski izvori obiluju. Na kraju krajeva, imali su i sami Albeni polovicu posjeda u Čehima budući da im je Franjo, sin Nikole od Zenthpetera to darovao zbog podrške.³¹⁰

Kako je već ranije navedeno, priljev stanovništva među Turopoljcima, bio je uvjetovan službom kod obitelji Alben. Ivan, sin Mihovila od Batine dobio je predij Babču 1420., a znamo da je vjerno služio i Eberharda i kasnije braću Alben (Ivana i Petermana).³¹¹ Nekoliko godina kasnije, još jedan službenik obitelji Alben, odnosno biskupa Eberharda, dobio je udjele u posjedu u Turopolju. Riječ je o već spomenutom Mihovilu, sinu Barnabe od Vukova, koji je 1423. dobio udjele u posjedima u Odri, Lučilnici i Mrasovcu.³¹² Kaštelan Medvedgrada braće Alben, Jakov, sin Jurja od Klokoča, posjedovao je neki udio u posjedu u Donjoj Lomnici zalogom.³¹³ Znamo i da je Farkaš, sin Egidija od Klokoča, prodao kanoniku Franji iz Lomnice kupljene udjele i posjede ponovno na području Lomnice za 150 zlatnih

³⁰⁸ CD 17, dok. 58, str. 76.

³⁰⁹ KAZ, ALC II, no. 59 (MNL OL, DF 255706).

³¹⁰ MHNC 1, dok. 175, str. 165-166.

³¹¹ MHNC 1, dok. 184, str. 176-177.

³¹² MHNC 1, dok. 195, str. 188-189.

³¹³ MHNC 1, dok. 183, str. 175-176.

florena.³¹⁴ S druge strane, blizina grada i konstantna potreba za novcima uvjetovala je privlačnost građana Zagrebačkog Gradeca prema turopoljskom kraju, pa je ovdje možda zanimljivo spomenuti slučaj Egidija, sina Emerika. On je bio mesar u gradu, a na području Turopolja, oženio se Agatom, kćerkom Marka. Riječ je o ženskoj pripadnici obitelji Lacković koja je potjecala iz ugledne obitelji iz Mlake, koja je davala i zemaljske župane. Nije bio jedini ne-plemić u obitelji, niti u Turopolju, koje je općenito bilo otvoreno prema pripadnicima građanstva iz njihove neposredne okolice.

Posjedovna situacija na terenu u slučaju Turopolja imaju i svoj materijalni spomenik koji je došao do nas. Arheološka istraživanja Šepkovčice, terena između Velike Gorice, Gradića i Donje Lomnice pokazala su zanimljive rezultate o turopoljskom društvu na nekoliko razina. Pronađen je jedan novčić baš iz Žigmundovog razdoblja. Osim toga, na praktičnijoj razini donose se puno zanimljiviji rezultati. Dakle, iskopane su gospodarske strukture, na dijelu koje nije bilo unutar sela, već, kako je pokazalo istraživanje Nikoline Antičić u nedavnoj magistarskoj radnji, gospodarskih zgrada i područja gdje su se držale svinje.³¹⁵ Osnova turopoljske ekonomije u srednjem vijeku počivala je na uzgoju svinja, te je prostor gdje je obitavala autohtona turopoljska svinja.³¹⁶ Vrsta je preživjela do danas te se može kupiti i preko interneta. Područje Šepkovčice se uklapa u pogodnu okolinu za držanje svinja, što je pokazao nađeni oblik tora, kao i blizina šuma za žirenje te tla koje je naplavljivala rijeka Odra (i Sava), zbog čega su svinje mogle uživati u blatu, a Turopoljci u proizvodima od svinjetine.

Potrebno je sagledati i ostale zajednice *iobagiones castri* na području županije te usporediti te rezultate s onima iz Turopolja. Moravče je također bilo područje, relativno veliko, na kojem je bio organiziran županat tijekom ranijeg razdoblja, te gdje su obitavali *iobagiones castri*. U izvorima se oni nalaze pod raznim imenima. U Žigmundovom razdoblju funkcionirali su na osnovi posjeda u svojim određenim selima, ne više kao rodovi, što je objašnjeno više u poglavlju o strukturi plemstva. Sela koja se najčešće spominju su Žitomerje, Glavnica, Adamovec, Ladomerec/Radomerec, Pserje, itd. U ovome se razdoblju najčešće spominju u sporovima koji su isto tako mogli ocrtavati vlasničke odnose kroz sukobe na njihovom mikro-području. Imali su dva veća sukoba. Jedan je bio s vranskim priorom

³¹⁴ MHNC 1, dok. 231, str. 238-239; dok. 236, str. 247-249 za uvođenje u posjed.

³¹⁵ Nikolina Antičić, *Medieval village in Northern Croatia through archaeological and historical sources*, neobjavljena magistarska radnja, Budapest: Central European University, 2014.

³¹⁶ O turopoljskoj svinja, usp. Marija Đikić – Ivan Jurić, Povijest istraživanja o turopoljskoj svinji, u: *Turopoljska svinja – autohtona hrvatska pasmina*, ur. Marija Đikić – Ivan Jurić – Franjo Kos, Velika Gorica 2002., str. 41-46.

Albertom od Nagymihalya, odnosno njegovim službenicima u Božjakovini s kojom su graničili. Osim toga, imali su problema i s kaštelanima Bistrice, kao susjedima na drugoj strani svoje zajednice, kod Vražjega Laza.³¹⁷ Ipak, imali su i interne sukobe, znamo da je 1437., na samom kraju Žigmundove vladavine, Matej, sin Demetrija od Adamovca, imao posjed u Glavnici. Njega su napali plemići od Ladomerca, Ladomer, sin Nikole i sinovi Matija, Stjepan i Juraj, te mu opljačkali klet (*celarium*). Osim toga, znamo i da su tamo napravili još neke štete, primjerice, pobrali su neku oranicu koja se nalazila u sklopu posjeda.³¹⁸

Na području Moravča, jednako kao i u Turopolju, imamo slučajeve dodjeljivanja i sporova oko djevojačke četvrtine i ženskog nasljeđivanja općenito. Osim toga, imamo i slučaj odnosa plemkinje, oporučnog legata i crkve sv. Ivana. To se donosi u razmatranju o tim pitanjima jednako kao i u slučaju Turopolja. Plemići iz Žitomera iz obitelji Tatar tuženi su u vezi s djevojačkim četvrtinama baka Ivana vikara Zagrebačkog biskupa u duhovnim stvarima, i Grgura, sina Eretlena od Glavnice na temelju spora iz 1266. godine. Spor je nakon dugog vremena završio podjelom posjeda u Žitomiru na dva dijela – svaki jednoj strani.³¹⁹ U kontekstu toga valja gledati i slučaj podijele posjeda nešto prije početka samog spora. Naime, Budislav, sin Iretlena, i Petar, sin Ivana, sina istog Iretlena iz Gore u distriktu Moravče dijele arbitražno neke zemlje sa Ivanom i Demetrijem, sinovima Andrije i Stjepanom, sinom Lovre, sina Ivanke iz iste Gore. Spominju se još neki posjednici iz Moravča, kao i neke njihove pripadnosti (*silva*, *brdo*).³²⁰ Podjelu su posjeda na tom području imali već i plemići od Gepewa, što sam već navela gore u tekstu.

Plemići iz Moravča držali su posjede i na drugim dijelovima županije. Tako znamo primjerice da su već spomenuti Ladomerići (Petar i Šimun) zahvaljujući službi kod Cudora, dobili 26. prosinca 1437. posjed Čuntić.³²¹ Spominju se i kao predijalci topuskog samostana. Tako znamo da je Fabijan, zvan Tatar od Moravča uživao predij Gornja Bolinja do svoje smrti, negdje oko 1434. godine (kada se daje drugome pojedincu).³²²

Oko tvrdog grada Okića organizirani su bili i *iobagiones castri*, na principu plemićkih rodova Domogovića, Cvetkovića i Draganića. Posjed Draganić reambulirao je Zagrebački

³¹⁷ O tim će događajima biti više riječi u poglavlju o “Službenicima i sustavu familijara”.

³¹⁸ KAZ, ALC II, no. 63 (MNL OL, DF 255710).

³¹⁹ CD 17, dok. 380, str. 531-545.

³²⁰ CD 17, dok. 214, str. 302-303. Čazmanski kaptol izvještava da je izvršio podjelu (CD 17, dok. 371, str. 520-521).

³²¹ CB, dok. 173, str. 325-326.

³²² NAZ, Don., no. 54 (MNL OL, DF 252386).

kaptol u ožujku 1394. godine. Jasno se rade distinkcije između posjeda Cvetkovića i Domagovića, kao i tvrdog grada Okića. Navodi se isto tako da granice posjeda idu sve do tvrdog grada Ozlja.³²³ U približno isto vrijeme, u rujnu 1394., pred Zagrebačkim kaptolom plemići iz Cvetkovića prosvjeduju protiv Nikole i Mučina Lipovečkih zbog kršenja njihovih posjedovnih prava na posjedu Cvetković.³²⁴ Lipovec je bio susjedni posjed, odnosno tvrdi grad Okiću, što se vidi i iz reambulacije iz 1395. godine. Tada se na ovome području spominju i plemići od Cvetkovića koji su sudjelovali u time činu.³²⁵ Tek ponovno 1414. vidimo da nam izvori govore nešto više o posjedovnoj slici na tome području. Pred Zagrebačkim kaptolom Ivan, sin Deže od Cvetkovića, njegovi sinovi Valentin i Lovro, kao i Pavao, sin Cvetka, njegovi sinovi Pavao i Ivan, Marko, sin Stipše, njegovi sinovi Demetrije i Martin, kao i *omnes fratres generacionis Cvetković* zabranjuju Benediktu, sinu Stjepana *de genere Dymyakovych* iz Čebdina te Križanu, sinu Videna i Voleku, sinu Ivana, sina Petronje, da prodaju posjed Čebdin ili udjele u njemu.³²⁶ Čini se da su plemići iz Cvetkovića, Draganića i Domagovića zajednički koristili šume sve do 1419. kada im kralj određuje reambulaciju, s obzirom na njih same. Kao toponimi se spominju *silve glandinose, Branyn et Book, fluvium Nagh Cernec, Kupchina, Svibni, Volavja, Brestinica, Nagy Glogovecz*.³²⁷ Problemi nisu prestali jer se nakon toga vidi, prema istrazi određenoj po zagrebačkim županima, koja je održana u Jastrebarskom na zahtjev Martina, sina Nikole od Molunja i literata Tome iz Domagovića u ime svih plemića iz Domagovića (navedeni poimence Martin, Pavao, Toma i Fabijan), da je istina da su plemići iz Cvetkovića i Draganića nasilno zauzeli njihove šume za žirenje, Branin i Buk.³²⁸ Plemići od Cvetkovića ponovno su imali problem sa susjedima, odnosno Pavao, sin Cvetka iz Cvetkovića u ime *generacio* tuži Ladislava sina Nikole Totha od Susedgrada zbog rušenja međa 1422., koji je tada bio vlasnik tvrdog grada Lipovca.³²⁹ Dvije godine kasnije sukobi su još trajali jer Pavao, sin Cvetka iz Cvetkovića u ime iste *generacio* zabranjuje Ladislavu, sinu Nikole Totha od Susedgrada i pugarima Jastrebarskog da okupiraju i prisvoje oranicu zvanu Pribička u Cvetkoviću.³³⁰ Pred Zagrebačkim kaptolom Valentin sin Kozića i Šimun sin Kontovića, u svoje ime i imena Šimunovog brata po majci Jurja, i Šimunovih sinova Antuna, Ivana i Martina te Kirina zvanog Sluga i Ivana, sinova Valentina, 1428. prodaju uz godišnju rentu od 5 denara polovinu mlina na rijeci Kupčini i za 10 solida

³²³ CD 17, dok. 402, str. 578-580.

³²⁴ Lasz., Cvetk., dok. 11, str. 52.

³²⁵ CD 18, dok. 12, str. 15-20.

³²⁶ Lasz., Cvetk., dok. 15, str. 55-56.

³²⁷ Lasz., Cvetk., dok. 17, str. 56-57.

³²⁸ Lasz., Cvetk., dok. 18, str. 58-59.

³²⁹ Lasz., Cvetk., dok. 19, str. 59-60.

³³⁰ Lasz., Cvetk., dok. 20, str. 60.

godišnje šesti dio šume Jakovelošec na području Draganića, Marku i Jurju, sinovima Luke, Kirinu, Stjepanu i Jurju, sinovima Franje (mlin), i Zladonji, sin Dijankovića iz Draganića. Određuju se odmah i granice.³³¹

Na području Dubice, odnosno dubičkog županata, imamo spomen zemljišne transakcije iz 1417. godine. Pred dubičkim županima i zemaljskim županom, Adam, sin Ivana od Čremošnice prodaje Kutinskima svoje udjele u posjedima u dubičkom županatu. Riječ je o udjelima u Čremošnici, Gnjljnici, Polici, Lokavcu, Dolcu, Podkrižju, Scepelu, Vroducu, Zabrdju za 300 maraka.³³² Kutinski, odnosno, obitelj Rohfi, imali su udjele u većini tih istih udjela u posjedima na temelju kraljevske darovnice, još iz 1413., čime su sada lijepo grupirali svoje posjede na tome području Donje Slavonije.³³³

* * *

Teško je donijeti neki generalni zaključak budući da se radi o razdoblju od samo pedeset godina u kojim se promijenilo najviše tri generacije pojedinaca. Plemići Zagrebačke županije prema svojim imovinskim su mogućnostima vodili svoju posjedovnu politiku. Navode se slučajevi gdje je pojedinac bio jedan od većih veleposjednika budući da je bio kreditor kralju za brojne ekspedicije i jednostavno popunjavao novčani deficit. Na primjeru *iobagiones castri* vidimo da su isto tako i oni imali potrebe za novcima pa su stoga prodavali oranice, koje bi onda kasnije ponovno kupili za jednaku svotu novaca. Začuđuje ipak raspolaganje novcima sloja egregija, dok se pak neki pojedinci na taj rang uspinju zahvaljujući svojem osobnom angažmanu, bilo djelovanjem unutar županije i na kraljevskom dvoru, bilo držanjem određenih administrativnih i vojnih funkcije sukladno viteškom karakteru onodobnog društva. Složila bih se ovdje s konstatacijom Tamas Pálosfalvija da se ne može previše govoriti o nekim zajedničkim posjedovnim strategijama, budući da pojedinci igraju ulogu s obzirom na političke okolnosti i svoje mogućnosti. Nadovezuje se to posve na ideju Christine Carpenter da politička moć počiva na privatnoj moći i odnosima magnata i plemstva bez kojih niti privatna niti javna moć ne bi mogla funkcionirati. Nadovezavala bih se na to uz napomenu da u Žigmundovo doba, drugačije od razdoblja anžuvinske vlasti, privatna moć nije više počivala na ideji posjedovne moći, već djelatnosti pojedinca za krunu, kralja i kraljevstvo. U to se jasno uključuje i angažman unutar županijskih struktura.

³³¹ HDA, DMV, no. 210; MNL OL, DF 218704.

³³² AISzO, dok. 115, str. 162-163.

³³³ AISzO, dok. 108, str. 152-154.

Karta. Prostorni smještaj veleposjednika na području Zagrebačke županije

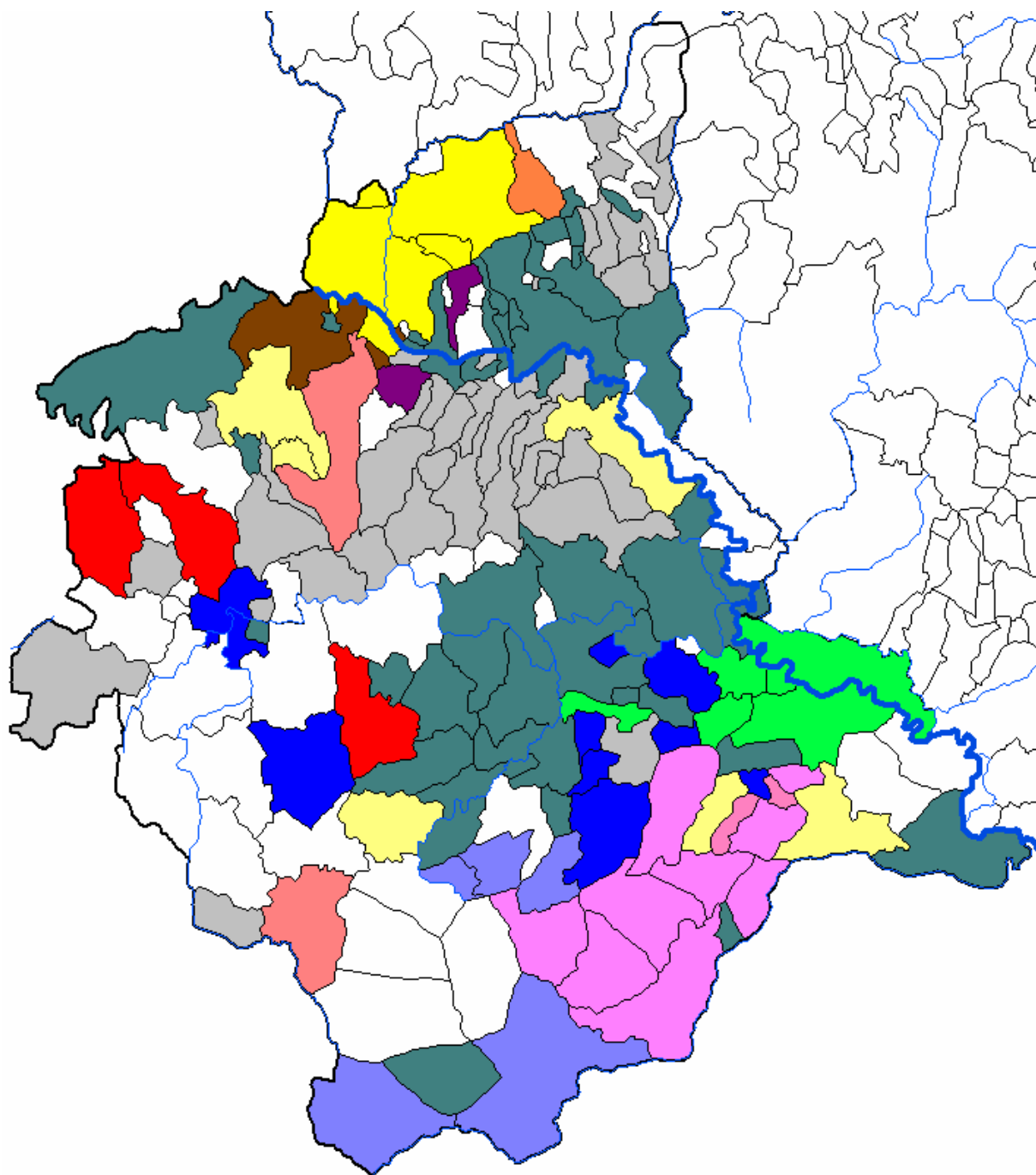

Legenda boja: tamno zelena – crkveni posjed; žarko žuta – obitelj Toth Susedgradski; svijetlo žuta – obitelj Toth i Lipovečki; narančasta – Stubički; ljubičaste nijanse – knezovi Zrinski; intenzivno plava – knezovi Blagajski; zagasito plava – Cudari, pa prijenos na Blagajske; zelena – obitelj Töttös; crvena – knezovi Krčki; zagasita crvena – Bevenjudi, pa prijenos na Frankopane; tamno lila – Albeni Medvedgradski; tamno smeđa – grofovi Celjski; siva – *iobagiones castr*

3.3. Struktura obitelji

3.3.1. Obiteljski i rodovski odnosi

Za plemstvo Zagrebačke županije u Žigmundovo doba istovremeno možemo govoriti o prisutnosti i rodovskih i obiteljskih organizacija na tome području. Postavit će se pitanje je li prevladavajući kriterij za postojanje jednog ili drugog oblika organizacije bila pripadnost određenom sloju unutar plemstva, odnosno vidimo li da je rodovska odnosno obiteljska organizacija prevladavala u ovome razdoblju kod magnata, srednjeg plemstva ili *iobagiones castris*. Ili se radi o tome da je proces propadanja rodova u Žigmundovo doba bio na svome završetku, a oni koji se određuju prema njima su relikti prošlih vremena unutar svoje društvene skupine.

Moderniji antropološki pristup pitanju rodovske organizacije plemstva u mađarskoj je historiografiji, zahvaljujući utjecaju socioloških istraživanja strane historiografije koja mu je bila dostupna, započeo Erik Fügedi, a nastavio ga je Martyn Rady.³³⁴ Razvojni je proces opisan u svakom sljedećem istraživanju i mađarskih i hrvatskih povjesničara. Unutar hrvatske historiografije dalje su ga razrađivali i prilagođavali prilikama na terenu Damir Karbić u svojem tekstu o hrvatskom plemićkom rodu (a potom i radnji o rodu Šubića Bribirskih),³³⁵ te Marija Karbić u djelu o rodu Borića bana. Budući da mi ovdje nije cilj davati razvitak ideje o nastanku i transformaciji rodova, ukratko ću parafrazirati problematiku na temelju djela autorice, jer je njezin presjek nastao relativno nedavno te jer pravilno sumira rezultate dosadašnje historiografije.³³⁶

Prema njezinom ono što se podrazumijeva rodom pod terminom *genus* u 13. i 14. stoljeću oblik je obiteljske strukture u kojoj se porijeklo povlači od muškog pretka (realnog ili fiktivnog), a zajednički posjeduju imovinu, ime, simbole itd. Krajem 14. stoljeća dolazi do podjela posjeda čime nastaju nove grane rodova. Da bi oni sami postali novim rodovima trebalo je doći do grananja u nekoliko generacija (kada prestaje pravo rođaka na imovinu koja je bila subjektom podjele prilikom nastanka dvije grane). Pri tome je kod definiranja srodstva težište pomaknuto od postojanja krvne veze na posjedovanje zajedničke imovine, te se tako pripadnici roda ranije u izvorima nazivaju *fratres generationales*, a potom *fratres condivisionales*. Fügedi naglašava da se obiteljske strukture nazvane *genus* i *generatio* 13. i

³³⁴ Fügedi, *The Elefánthy*; Martyn Rady, Erik Fügedi and The Elefánthy kindred, *The Slavonic and East European Review* 77 (1999.) 2, str. 295-308; Rady, *Nobility, Land and Service*.

³³⁵ D. Karbić, Hrvatski plemićki rod i običajno pravo; *The Šubići of Bribir*.

³³⁶ M. Karbić, *Rod Borića bana*, str. 82-87 i ondje navedenu literaturu.

14. stoljeća nalaze i kod društvene skupine *iobagiones castri*. U Hrvatskoj je zanimljivo da je rodovska organizacija jačala u ovome razdoblju (točnije, od sredine 14. stoljeća), u trenutku kada se na području Ugarske ona zamijenjivala teritorijalnom (kasno 14. stoljeće, kako navodi D. Karbić prema slučaju Šubića Bribirskih (prijelaz od *de Bribir*, pa *de genere* Šubić). Zanimljivo je isto tako da se oni nisu nikada podijelili te su uvijek pokazivali rodovsku koheziju, pazeći da se ne dogodi raspad roda. Za rod Borića bana koji je bio jedan od plemićkih rodova na području Požeške županije, istraživanje M. Karbić prvo se navode kao *de genere*, da bi tijekom 14. stoljeća počeli označavanje prema imenu posjeda. Tada su isto tako, sukladno tim procesima u drugim dijelovima kraljevstva počeli razlikovanje umjesto *fratres generacionales* do *fratres condivisionales*. Treba sada promotriti što zagrebački izvori govore o tim pitanjima prema raslojavanjima plemića na tri skupine – magnate, srednje plemstva i *iobagiones castri*.

Magnatskih obitelji u županiji bilo je nekoliko. Jedina posve domicilna obitelj magnatskog porijekla bila je obitelj Toth od Susedgrada od roda Ača. Ače su neosporno bile plemićki rod, ali se i obitelj Toth može shvatiti kao takva, jer su u trenutku kojim se bavi ova radnja već imali takvu karakteristiku. Ne može se puno reći o njihovom zajedničkom djelovanju, zbog prirode sačuvanih izvora, ali jedan dokument je indikativan i pokazuje da su zapravo, unatoč tome što su se podijelili u dvije grane za vrijeme Anžvinaca, onu susedgradsku i stubičku, zbog okolnosti u kojim se obitelj našla da su imali zapravo u stubičkoj grani praktički sve ženske članice, zadržali još uvijek rodovsku koheziju.³³⁷ Naime, iz dokumenta kada 1425. bratići, Ladislav, sin Nikole Totha i Ivan, sin Lovre Totha iz susedgradske grane predaju svojim rođakinjama Luciji i Jelena, kćerima Ivana Stubičkog, očevu kuriju i 40 selišta od očinskih dobara na području stubičkog vlastelinstva.³³⁸ Oni su rođaci u petom koljenu, dovoljnom udaljenošću da ih se ne shvaća rođacima. U slučaju nemanja nasljednika, onda bi posjedi bili vraćeni kralju i kruni, zbog izumiranja obitelji. Stoga je logičan razlog za takvo postupanje indikator da se zadržala rodovska kohezija, unatoč njihovim podjelama posjeda u ranije doba. Isto se to vidi i iz deset godina kasnijeg sporazuma gdje su obje grane sklopile dogovor o međusobnom nasljeđivanju u slučaju nemanja muškog nasljednika (*in casu defectus seminis*).³³⁹ Tako se vidi da su oni zajednički funkcionirali kroz više generacija, čak štoviše, i dalje su se međusobno držali zajedno. Za

³³⁷ O pitanju rodovske kohezije, usp. Damir Karbić, Politička moć i rodovska kohezija. Primjer Šubića Bribirskih (12.-15. st.), u: *Izabrane teme iz hrvatske povijesti*, ur. Suzana Miljan – Marko Jerković, Zagreb 2007., str. 97-121.

³³⁸ MNL OL, DL 49487; MNL OL, DF 276875. Bez prigovora su uvedene u vlasništvo (MNL OL, DL 35941).

³³⁹ Stip.-Šamš., reg. 1907.

Baboniće, knezove Blagajske, očekivano bi bilo identično djelovanje, budući da je bila riječ o plemićima koji su domicilni na tome području od 13. stoljeća. Međutim, riječ je o tome da oni nisu nikad, čak niti u ranije doba bili plemićki rod, jer se nikada ne spominju kao de *genere*. U Žigmundovo doba djelovali su kao proširena obitelj, sa zajednicom dva, odnosno tri brata. U prvoj promatranoj generaciji najviše je u ime cijele obitelji aktivan kanonik, Stjepan Blagajski, koji je ujedno kratko bio i krbavski biskup. U sljedećoj generaciji vidimo da Ladislav, Antun i Ivan, sinovi Nikole djeluju zajednički – do samog trenutka kraja Žigmundove vladavine, zajednički su dobili povrat tvrdog grada Ostrožca 1436., te kompenzaciju u još nekoliko sela.³⁴⁰ O odnosima unutar uže obitelji Antuna Blagajskog znamo iz transakcije oko kupovine Buševića. Onu ju je izvršio samostalno sa svojim sinovima Ladislavom, Grgurom i Matijom. Izričito je naglasio da se kupovina dogodila zahvaljujući novcima Ladislava (oporučni legat njegova ujka, zagrebačkog biskupa Ivana Alben). Zanimljiv dio dolazi kasnije jer se navodi da se to mora uzeti u obzir za buduće gospodarenje posjedom, odnosno ako dođe do podjele posjeda, smrti kojeg od braće i slično.³⁴¹ U sljedećem će potpoglavlju biti više riječi o tome da je Antun imao dvije supruge te da je Ladislav bio potomak Magdalene Alben, a drugi sinovi, stanovite Margarete. Očito ih to nije smetalo, niti je Ladislav izvodio probleme svome ocu, kao što ćemo vidjeti i slučaju sljedeće plemićke obitelji – knezovima Zrinskim.

Knezovi su Zrinski pak bili grana plemićkog roda Šubića. Unatoč tome da su bili dislocirani na područje Slavonije još 1347., još su uvijek grana roda, te su djelovali u skladu s time. Potvrdili su ponovno međusobno nasljeđivanje između Petra, sina Pavla Zrinskog i vicebana Jakova, člana grane Banića 1408. godine.³⁴² Iskazivali su i interes za posjedovanjem u svome starome kraju na području Bribira.³⁴³ U svakom se slučaju definiraju prema svome novom središtu, a na području Slavonije nisu nikada uspjeli izrasti u samostalan rod budući da se nisu dovoljno raširili i jer se zapravo definiraju prema svome starome rodu. Što se tiče samih obiteljskih odnosa među pojedinim članovima obitelji, iako nema previše podataka o samom fizičkom stanovanju plemstva znamo da je od devedesetih godina 14. stoljeća Slunj bio u interesnoj sferi knezova Zrinskih. Na početku je bila ideja da je riječ samo o fiktivnoj

³⁴⁰ CB, dok. 171, str. 321-324.

³⁴¹ CB, dok. 164, str. 306-307. Za dogovor vidi dok. 165, str. 308-309.

³⁴² Karbić, *The Šubići*, 380, 402. O tome vidi više: Ivan Bojničić, Jakov Bribirski od plemena Šubić, *Vjestnik Kr. hrvatsko-slavonsko-dalmatinskog zemaljskog arkiva* 1 (1899.), str. 85-96. Vidi i: Kukuljević, *Zrin grad*, 41-44.

³⁴³ Izravni interes pokazali su 1397., usporedno s porastom njihovog političkog angažiranja u Hrvatskoj i Dalmaciji tijekom građanskog rata u kojem su podržavali kraljicu Mariju i njezinog supruga Žigmunda, koji im je zbog toga 1389. darovao palaču u Zadru (CD 17, dok. 152, str. 204-205), kada je Pavao na saboru u Temišvaru prosvjedovao protiv uzurpacija i otuđivanja njegove imovine u Bribiru od strane rođaka (HDA, NRA, fasc. 320, nr. 14; MNL OL, DL 33191.). D. Karbić – Miljan, *Političko djelovanje*, str. 96-99.

zalogu, odnosno posuđivanju novaca, sve do trenutka kada je očito došlo do problema između Pavla Zrinskog i njegovog najstarijeg sina Petra. Kasnije se druga žena kneza Pavla, kneginja Elizabeta i njezin sin Nikola sklanjaju u Slunj,³⁴⁴ a posjedovali su i nekretninu na Zagrebačkom Gradecu, sve do 1432. godine.³⁴⁵

O pitanju jesu li knezovi Krčki bili organizirani kao proširena obitelj ili kao rod, teško je dati konačan odgovor. S jedne strane, budući da su razgranati i potječu s područja koje podržava takvu obiteljsku organizaciju bilo bi logično smatrati ih rodom, a opet, nisu se nikada definirali kao rod. Sami djeluju kao proširena obitelj, zbog smrti cijele generacije, odnosno Stjepana i Ivana Krčkog, devedesetih godina 14. stoljeća, razdoblje veće aktivnosti se događa za vrijeme Nikole, hrvatskog i slavonskog bana. Od njega su potekle brojne slavne grane 15. stoljeća. U Žigmundovom razdoblju ne možemo puno govoriti o obiteljskoj koheziji, osim komentirati reakciju nakon smrti Elizabete, kćeri Stjepanove, koja je bila udana za Fridrika Celjskog, o čemu će biti više riječi u sljedećem tematskom potpoglavlju. Očekivano bi bilo da je, budući da je prefektirana putem svoga oca, posjede trebao naslijediti njezin sin Ulrik. Međutim, Nikola Krčki se suprotstavio tome. Osim što je vjerojatno želio očuvati posjede na razini županije, vjerojatno su motivi bili i intimne prirode zbog mržnje prema Celjskima. Isti su tako razlozi intimne prirode bili zbog čega je Nikola Krčki davao u zalog Elizabeti, udovici Pavla Zrinskog, svojoj rođakinji Slunj, o čemu je već bilo riječi gore. O ostalim njihovim međusobnim odnosima, nažalost, nemamo više podataka, te bi trebalo knezove Krčke istražiti detaljno upravo u razdoblju kasnog 15. stoljeća kako bi se razriješilo pitanje njihove obiteljske organizacije.

Obitelj Töttös za Žigmundovo doba imala je tri, odnosno dvije generacije. O njima se može reći da su očito izvršili podjelu 1325. godine, kada se ustanovljuje grana koja nosi ime Töttös, a potječe od Stjepana, koji je ujedno bio i meštar stolnika na kraljevskom dvoru. Na samom početku Žigmundove vladavine još se spominje Ladislav I., oženjen Klare Čupor, i otac Ladislava II. U sljedećoj je generaciji predstavnik obitelji Ladislav II., koji je ujedno bio i jedini nasljednik obiteljske imovine. Bio je aktivan na razini županije, ali i Kraljevstva, a vrhunac je postigao svojom borbom protiv Osmanlija, u kojoj je okončao i svoj život. Potom vodstvo nad obitelji, barem neko vrijeme, preuzima Ladislavova udovica Uršula. O njihovim

³⁴⁴ CF 1, dok. 225, str. 198-200. Vidi i: Kukuljević, *Zrin grad*, str. 42-43. Doista su i uvedeni u vlasništvo (HDA, NRA, fasc. 315, nr. 34; MNL OL, DL 33141). Nakon Nikoline smrti 1438., Petar, unatoč problemima s bratom i maćehom, ipak je želio se domoći vlasništva nad Slunjem, zbog čega se i spor doveo do kraljevskog suca, a spor je, unatoč dva protivljenja, razriješen isplatom Petra Zrinskog. Do kraja 15. stoljeća, Zrinski su ponovno potegnuli pitanje vlasništva nad Slunjem. Usp. Karbić – Miljan, *Knezovi Zrinski*, str. 21-23.

³⁴⁵ MHCZ 9, str. 238.

će nevoljama biti više riječi u sljedećim poglavljima, ali odaju povezanu obitelj, čiji su muški članovi obitelji i u toj, trećoj generaciji, vršili važne dužnosti na razini Kraljevstva.

Obitelj de Surdis Lipovečkih imala je dvije grane – Lipovečku i Serdahelysku. Nikola je bio predstavnik Serdahelyske, a Mučin Lipovečke. Unatoč tome, kako pokazuje spor između Nikoline udovice i Mučina, obitelj zadržava vlasništvo nada zajedničkim posjedima.³⁴⁶ Osim toga, zanimljivi su jer isto tako djeluju kao dio proširene, umjetno stvorene, obitelji s obitelji Toth od Susedgrada, tim više jer se čini da brak Jelene Lipovečke nije uzrok tih dobrih veza, već njihova posljedica.

Albeni su magnatska obitelj koja se uzdigla na taj rang tijekom Žigmundovog razdoblja te koji su na području Zagrebačke županije bili doseljenici koji su proveli ondje cijelo razdoblje. Riječ je o obitelji s područja Svetog Rimskog Carstva, čije su dvije odnosno tri generacije obitavale na prostoru Kraljevstva, tj. zapravo cijelim svojim životom samo jedna. Eberhardovih nećaka i nećakinja bilo je mnogo. Dvojica su bili crkvena lica, zagrebački biskup Ivan i pečujski biskup Henrik. Dali su i dvojicu banova, Ivana i Petermana, a u izvorima se spominje i nekoliko sestara, udanih redom za pripadnike istaknutih obitelji na području Kraljevstva. Međutim, o njihovim međusobnim odnosima i obiteljskoj organizaciji nemamo praktički nikakvih izvora. Znamo da kao rod nisu bili organizirani, zbog svoga porijekla, te su očito jednostavno bili organizirani kao obitelj, ali bilateralno organizirana budući da su bili nećaci biskupa Eberharda po njihovoj majci, ne po ocu. Kako je već bilo spomenuto prethodno, u oporuci biskupa Ivana spominju se njegova braća Henrik i Rudolf Alben. Kako je Marija Karbić već naglasila u svome radu o obitelji Alben, budući da se ne spominje njihova sestra Magdalena, udana za Antuna Blagajskog, a njezina djeca da, najvjerojatnije je ona tada bila pokojna. Biskup je obdario nećaka Ladislava i nećakinje, poimence nespomenute.³⁴⁷ Potom su nastali problemi, budući da se nakon smrti brata Rudolf nije želio pokoriti odredbama oporuke zbog čega su se narušili odnosi s njegovim jedinom živim bratom, biskupom Henrikom. U svakom slučaju, na posjedovanje Medvedgrada to nije utjecalo, budući da su se braća već ranije podijelila te je on bio Rudolfovo vlasništvo. Zanimljivo je da su za života biskupa Ivana, on i brat Rudolf (vjerojatno zbog svoje blizine, ipak je Henrik bio udaljen u Pečuhu, a ostala su braća umrla relativno rano početkom stoljeća), održavali dobre odnose, te su od kralja, primjerice, dobili zajednički 1423.

³⁴⁶ Starine 39, dok. 98, str. 263-264.

³⁴⁷ M. Karbić, Velikaška obitelj Alben, str. 26-27.

darovnicu za neka sela.³⁴⁸ Na kraju, potrebno je još istaknuti kako je biskup Ivan umro kod svoga braća Henrika u Pečuhu, a u oporuci se brinuo i oko služenja misa za ujaka Eberharda.

Potrebno je kratko napomenuti da kod magnatskih obitelji općenito vidimo da je prevladavala obiteljska organizacija, njihove su obitelji bile više ili manje proširene, dijelom jer su došljaci pa im formativna faza još uvijek nije bila gotova. Ovi koji su bili još uvijek djelomično ili posve formirani kao rodovi vidimo da je vođen interes za održavanje kohezije u slučajevima rodova. Poneke se obitelji zbog broja članova u generaciji i osobnih sudbina nisu niti mogle raširiti, a čak niti obitelji koje dolaze iz istih geografskih područja (Ugarske ili Hrvatske) ne pokazuju jednake stupnjeve razvoja.

U slučajevima pripadnika srednjeg plemstva (*egregii*), donijeti ikakav zaključak je jako teško, budući da u Žigmundovo doba ima raznih pridošlica koji spadaju u taj društveni sloj, a isto se tako pojedinci, zahvaljujući službi uzdižu na taj rang. Kod Bevenjuda vidimo da su obitelj koja je na području županije nekoliko generacija. Djeluju zajednički, u principu po dvojica braće, ne dijele posjede. Jedino iznenađenje je davanja miraza sestri Katarini, što u principu plemstvo Zagrebačke županije nije isplaćivalo djevojkama prilikom udaje, o čemu je bila ukratko riječ u poglavlju o posjedovnoj politici te o čemu će se više komentirati u narednom potpoglavlju.

O plemićima od Gepewa možemo izvući zanimljive komentare. Jedni su od rijetkih plemića kod kojih imamo istovremeno rijetko spomenute pojave kod plemstva Zagrebačke županije – diobu posjeda te oduzimanje posjeda zbog nevjere. Podijelili su 1392. posjede bratići u dva dijela u Zagrebačkoj županiji.³⁴⁹ Isto su tako, kako je pokazalo poglavlje o posjedovnim pitanjima, međusobno uspjeli naslijediti dobra svojih rođaka, što im je onda posljedično uzrokovalo spor s obitelji Alben. U Žigmundovo doba aktivne su dvije grane obitelji, sinovi Mihovila i sinovi Benedikta, a nužno ne znači da je određena grana uvjetovala dobre ili loše odnose među članovima obitelji. Kako je navedeno, naslijedili su se međusobno, odnosno, kralj im je priznao to pravo, a istovremeno, kćer Stjepana, imenom Elizabeta, imala je problem sa svojim stricem Ladislavom jer joj je uskratio prava s nekih posjeda, ukrao joj isprave koje se tiču istih, itd. Upravo se u toj trećoj generaciji uspinju na društvenoj ljestvici Kraljevstva jer je jedan pripadnik obitelji bio zagrebački župan, drugi pak kraljičin familijar i kaštelan Obude.

³⁴⁸ MHCZ 2, dok. 38, str. 46.

³⁴⁹ CD 17, dok. 342, str. 470-472.

Postoji nekoliko plemićkih obitelji koje nose plemićki pridjev od Brokunove Gore. Čini se da ipak djeluju kao rod, budući da stalno zadržavaju vlasništvo nad određenom nekretninom, odnosno, svi imaju pravo nad time, ali imaju drugačije ideje izvedbe. Jedna se grana odlučila na prodaju posjeda, možda zbog potrebnom akvizicije novaca, dok je druga imala ideju da se posjedi ne smiju rasipavati, odnosno mijenjati vlasnike. Za razliku od ostalih plemićkih obitelji, kod njih je moguće rekonstruirati genealogiju nešto bolje zbog brojnih spominjanja u izvorima.

Plemići od Ladihovića te oni od Tetačića, odnosno Gregurovca u Žigmundovo su doba, zahvaljujući aktivnosti istaknutih pojedinaca došli na rang srednjeg plemstva županije, jedni zbog službe mačem, drugi perom, te su jedni na kraju imali tvrdi grad, a drugi kaštel. Definišu se kao *fratres generacionales*, odnosno *condivisionales*. Kako Fügedi navodi, na području Ugarske među pripadnicima *iobagiones castri* još uvijek vidimo grupe koje se definišu prema pripadnosti rodu tijekom 14. stoljeća. U ovome je slučaju umjesto 14. riječ o 15. stoljeću, a posebno je zanimljivo da se imenuju obrnuto –plemići od Tetačića prvo se navode kao *fratres condivisionales* 1427., a 1430. kao *fratres generacionales*. Bilo bi očekivano, prema dosadašnjim istraživanjima E. Fügedija, M. Radyja te D. Karbić i M. Karbić, da se terminologija mijenja u suprotnome smjeru, odnosno, od pripadnosti istoj krvi, prema pripadnosti istome posjedu. Vidi se zapravo da je očito u ovome periodu riječ o istoznačnicama, budući da je riječ o procesima dugog trajanja. Isto tako vidimo i istoznačnosti termina *de genere* i *generacio*, o čemu će biti riječi u slučaju obitelji Mikšić iz Turopolja.

Pogledamo li situaciju u Turopolju, vidimo posve drugačije rezultate. Ondje je još od 13. stoljeća živio najveći broj *iobagiones castri* na području županije. Međutim, u Žigmundovo doba, čini se da je proces raspadanja rodovske organizacije široko zahvatio Turopolje, te je većina plemića organizirana u šire obitelji. U izvorima međutim jedini rod koji se spominju je Levča (*de genere Lewcha, generacio Lewcha*), kojima pripada obitelj Mikšić. Oni se opisuju i kao *de genere* i kao *generatio*.³⁵⁰ Stoga, kao i u slučaju termina, *generacionales* i *condivisionales*, najvjerojatnije je riječ o istoznačnicama. Osim toga, pripadnici roda se navode kao *fratres generacionales* dvadesetih godina 15. stoljeća.³⁵¹ Oni zajedno uživaju posjede, *iure hereditario*, iako unutar toga postoje i individualna djelovanja, odnosno posjedovanja. Tako je primjerice, jedna ženska članica obitelji prepustila djevojačku

³⁵⁰ Za *de genere*, usp. MHNC 1, dok. 219, str. 220-221; za *generacio*, usp. MHNC 1, dok. 176, str. 166-168.

³⁵¹ MHNC 1, dok. 176, str. 166-168.

četvrtinu svome bratu.³⁵² Vrlo kratko iza toga plemići od roda Levča reambuliraju svoj posjed u Donjem Lukavcu.³⁵³ Tada se pripadnici obitelji nazivaju bratićima, odnosno *fratres patruales*, što bi ponovno bila jedna od istoznačnica za pripadnike istog roda. Moguće je da su oni jedini koji se definiraju kao rod jer potječu upravo od Levče, koji se spominje kao jedan od obdarenika iz povlastice kralja Bele IV. iz 1225. godine.³⁵⁴

Ostali pripadnici turopoljskih *iobagiones castri* unatoč tome što se ne definiraju kao rodovi, imaju naglašenu obiteljsku koheziju s jedne strane, dok su s druge izrazito tolerantni prema priljevu stanovništva iz drugih krajeva. Najgušće naseljeni prostor, barem u Žigmundovo doba, je područje Gorice i Mlake, vidimo da su njihovi pripadnici djelovali zajedno, djelovali jedni protiv drugih, međutim, još se uvijek drži na prostoru Turopolja određena zemlja koja se nalazi u zajedničkim rukama cijele zajednice, kako se vidjelo u poglavlju o vrsti posjeda i načinu posjedovanja.

Još preživljavanje takvih struktura vidljivo je primjerice u slučajevima *generacio* Dobra,³⁵⁵ *generacio* Švarča,³⁵⁶ *generacio* Zlat,³⁵⁷ *generacio* Vrhovine i *generacio* Lokačevo,³⁵⁸ *generacio* Jamnice,³⁵⁹ *generacio* Obrovčan,³⁶⁰ *generacio* Hutine,³⁶¹ *generacio* Cvetković. Osim potonjih, radi se sve o plemićkim rodovima *iobagiones castri* na području nekadašnjih arhidakonata Gorice i Gore. Očito je da je tamo proces raspadanja rodova tekao sporije budući da je riječ o prostoru na kojeg su dolazili pripadnici i utjecaji iz područja srednjovjekovne Hrvatske, ali i sloja iz kojeg dolaze. U istu kategoriju možemo smjestiti *generacio* Ladihović ili Tetačić. Potrebno je još naglasiti da se u nekim slučajevima isto tako spominju određene grupacije *iobagiones castri* samo kao *de genere*. Riječ je o plemićima *de genere* Dimjaković koji su bili *iobagiones castri* Okića, jednako kao i Cvetkovići, s kojima imaju neka zajednička prava u određenom posjedu.³⁶² I na klokočkome području plemići se mogu definirati kao *de genere* Klokoč.³⁶³

³⁵² MHNC 1, dok. 217, str. 219.

³⁵³ MHNC 1, dok. 219, str. 220-221.

³⁵⁴ MHNC 1, dok. 1, str. 1-3. To su bili slobodni ljudi, oslobođeni plaćanja poreza, koji su u zamjenu za vojnu službu u kraljevskim utvrdama dobili povlastice i zemlju.

³⁵⁵ CD 18, dok. 75, str. 104-107.

³⁵⁶ HDA, DMV, no. 222; MNL OL, DF 218716.

³⁵⁷ MHEZ 5, dok. 45, str. 55-56.

³⁵⁸ CD 18, dok. 338, str. 482-484; CB, dok. 163, str. 304-305.

³⁵⁹ CB, dok. 115, str. 208-209. Osim toga, spominju se *generationes* Kostajnica, Čaglič, Stabanda, Bašća, Banjane i Donja Jamnica kada ih je kralj darovao Blagajskom 1424. (CB, dok. 146, str. 261-266).

³⁶⁰ CB, dok. 127, str. 233-235.

³⁶¹ CD 17, dok. 297, str. 405-407.

³⁶² Lasz., Cvetk., dok. 15, str. 55-56.

³⁶³ ZsO 2, reg. 7206; MNL OL, DL 33311.

* * *

U prethodnim stranicama dan je samo kratak presjek obiteljske, odnosno rodovske strukture na području Zagrebačke županije Žigmundovog doba. Vidimo da je proces propadanja rodovske organizacije vrlo uznapredovao, osim u slučaju nižeg plemstva. U slučaju magnata Zagrebačke županije, vidimo da se javljaju različite situacije ovisno o porijeklu plemića. Poneki se, iako se ne definiraju kao rodovi, ponašaju tako u praksi, neki su samo grane drugih rodova (redovito s hrvatskog prostora gdje je takva društvena organizacija u svome jačanju). Osim toga, zanimljivo je da u slučaju pripadnika turopoljskih *iobagiones castri*, samo kod jedne obitelji vidimo da se igralo na kartu roda, a kao moguć razlog bržeg raspadanja roda je njihova velika razgranatost, jer se radi o najgušće naseljenom prostoru u županiji. Ostale manje plemićke općine koje su još uvijek brojne u Žigmundovom razdoblju još uvijek zadržavaju takvu organizaciju svojih obitelji.

Pitanje obiteljske strukture, zahtijevalo bi i razmatranje pitanje položaja oca, odnosno sina, unutar obitelji, odnosa prema majci, te njihovo razmatranje u pravu i praksi, međutim, zbog vremenskog ograničenja, ta će se pitanja ostaviti za buduća istraživanja. Isto tako, bilo bi zanimljivo vidjeti je li sustav davanja imena bio različit s obzirom na sloj unutar plemstva, ili čak od obitelji do obitelji unutar određenog sloja. Posebno bi zanimljivo bilo istražiti odnos oca i sin(ov)a, s naglaskom na ulogu oca u obitelji, jer će pitanje položaja žena biti razmotreno u narednim retcima.

3.3.2. Ženidbene strategije i socijalna mobilnost

Ženidbene strategije i socijalna mobilnost vezani su jer su obje načini na koji je plemstvo moglo poboljšati svoj status, društvene veze i utjecaj. Tamas Pálosfalvi je istražio povezanosti između ženidbenih strategija i akvizicije zemljišnih posjeda za srednji sloj plemstva Križevačke županije, uz napomenu da je za neke obitelji moguće rekonstruirati čitave mreže, dok za neke, koje su se u Slavoniji zadržale generaciju ili dvije, nije moguće ponuditi nikakve zaključke za strategije. Želio je samo uspostaviti korelacije između bogatstva, statusa i braka, u razdoblju od 1400. do 1526. godine. Navodi da se bračnog druga izabiralo iz redova srednjeg plemstva, koje konstantno nosi naslov *egregii*, a čiji članovi se u izvorima navode s naslovom magistar, iz redova plemstva koje nije imalo veze sa Slavonijom, kao i onih koji jesu. I ostatak srednjeg plemstva pokazivao je iste karakteristike, uz primjedbu da je moguće rekonstruirati i “dugoročne bračne trendove”, odnosno u nekoliko generacija odabir bračnog partnera iz istih obitelji. Spominje i ženidbu Katarine Bevenjud, udane za Stjepana Kapitanovića, koja je potjecala iz istog sloja kao i muž, međutim, oni su bili plemići čije je bogatstvo premašivalo njihovo, no njihove su se kćeri udale za pojedince ispod svoga ranga. Vidljiv je i drugačiji uzorak – akumulacija bogatstva unutar jedne generacije što omogućuje sklapanje braka s obiteljima koje su imali mnogo slavnije porijeklo. Popisuje i pojedince koji doslovno mogu biti označeni kao “društveni penjači”. Navodi i nekoliko brakova iz kojih su supruge ušle u obitelji s boljim položajem – jedan od primjera je i brak pripadnice obitelji Töttös sa članom obitelji Dersfi od Serdahelya.³⁶⁴

Pitanjem ženidbenih strategija za plemstvo Zagrebačke županije bavila se jedino Marija Karbić u radu *Heiratsstrategien des Kleinadels von Turopolje (Slawonien) im späten Mittelalter*, za prostor Turopolja. U njemu obrađuje na koje su načine bračne veze utjecale na položaj turopoljskih plemića kako bi se bolje razumio društveno-ekonomski položaj plemstva u srednjovjekovnoj Slavoniji, a Turopolje uzima kao paradigmu za niže slavonsko plemstvo. Rad ima i prednost da se obrađuju slučajevi za cijelo srednjovjekovno razdoblje. Detaljnom je analizom zaključila da je bila riječ o ženidbenim endogamijama unutar njihove zajednice.³⁶⁵

Na razini županije, koliko će izvori dopustiti, predstavila bi ideju o tri različita moguća modela zbog raslojavanja na tri sloja unutar plemstva. Dakle, magnatske su obitelji birale ženidbene drugove unutar svojega sloja, budući da su time osiguravali potporu već postignutom položaju. Srednje je plemstvo, kako navodi i Pálosfalvi, moglo imati nekoliko

³⁶⁴ Pálosfalvi, *The Noble Elite*, str. 388-396.

³⁶⁵ M. Karbić, *Heiratsstrategien des Kleinadels*, str. 167-176.

razvojnih tokova – unutar sebe, izvan i ispod sebe, s naglaskom na mogućnost ženidbe iznad sebe zbog socijalnog uspona. Konačno, pripadnici *iobagiones castri* se žene između sebe, kako je pokazalo istraživanje M. Karbić, te su ženidbeno endogamni. Potrebno je još jednom podcrtati, kako će se više vidjeti u sljedećem poglavlju, da je još uvijek mnogo žena koje se zapravo ne spominju u izvorima, znamo da su one morale postojati jer se njihova djeca spominju, ali jednostavno ne znamo tko su bile one. Drugi je problem, isto tako, da se ponekad one spominju samo osobnim imenom, što nam ne olakšava rekonstrukciju ovog problema, jer su Margareta, Katarina ili Jelena, bila toliko česta imena za kćeri, da praktički nije bilo obitelji ikog društvenog položaja koje nije imalo jednu kćer toga imena. Nažalost, često niti prisutnost nekog egzotičnog ili stranog imena nije olakšala istraživanje, budući da se žena spominje kao supruga pojedinca, i više nikad, barem ne onako da bi se to moglo povezati s njezinim obiteljskim porijeklom.³⁶⁶

Ženidbama su plemićke obitelji, odnosno rodovi, osim osiguravanja saveza između novih obitelji, zadobivali i nove posjede. Najstariji domicilni plemićki magnatski rod županije, bili su obitelj Toth Susedgradski, odnosno Arlandovi od roda Ača. U njihovom slučaju relativno rijetko nalazimo spomene ženskih članova roda, pa je stoga relativno teško rekonstruirati njihove ženidbene strategije (vidi genealogiju u Appendixu). Susedgradski, koji su potekli od Nikole Tota i njegove supruge Katarine od Bužana (odnosno Zrinski) imali su četvoricu sinova. Tako je Lovro bio oženjen Anom, međutim, za nju se ne zna iz koje obitelji potječe. Za njihovog sina Ivana, znamo da je bio oženjen Jeronimom Dombai, pripadnice roda Csák. Njihova je kćer Doroteja imala dva supruga, i iako izlaze iz promatranog razdoblja, potrebno je spomenuti da je bila udana za Cernina Henninga i potom Bartola Frankopana. Nikola, sin Nikole Totha i brat Lovre Totha, bio je oženjen Veronikom, iz obitelji Perényi, sestrom kraljevskog suca Petra. Njihov sin Ladislav bio je oženjen Jelenom Lipovečkom, pripadnicom obitelji de Surdis. Kod druge njihove grane, one stubičke, za razliku od susedgradske, unatoč njezinoj mnogobrojnosti, samo za dvoje znamo s kime su bili oženjeni. Tako je Doroteja, kćer Lovre Stubičkog, bila udana za plemića Stjepana od Ráske, iz porodice od Sárvármonostora od roda Gútkeled. S druge strane pak, Lucija, Lovrina sestra, bila je udana za Petra, sina Nikole od Brokunove Gore. Druga sestra, Jelena, bila je udana za Petru od Ljubše. Dakle, za osam pripadnika obitelji moguće je rekonstruirati odabir bračnih drugova, s time da se jasno vidi razlika između susedgradske i stubičke grane. Općenito se

³⁶⁶ Većinu je genealogija ugarskih magnatskih obitelji srednjovjekovnog razdoblja istražio mađarski povjesničar Pál Engel, te su izrađena rodoslovlja u pravitku dijelom bazirana na njegovim istraživanjima. Usp. i: Engel, *Középkori magyar genealógia / Magyarország világi archontológiája 1301-1457*.

pretpostavlja da je susedgradska grana bila jača zbog količine posjeda, utjecaja, itd., a i toga jer su u stubičkoj grani za vrijeme Žigmundove vladavine prevladavale same kćeri, isto se vidi i u odabiru ženidbenih drugova. Naime, susedgradski su prednjačili u odabiru magnatskih pripadnica/pripadnika za bračnog druga, iz tog sloja potječu i Veronika Perényi, Jelena Lipovečka, te oba muža Doroteje Susedgradske – i Henning i Bartol Frankopan. Jedino je supruga Ivana Totha, zagrebačkog župana, potjecala iz redova srednjeg plemstva, odnosno obitelji Dombai od roda Csák, koji su bili potomci Petra Csáka, ali u Žigmundovom razdoblju nisu obnašali nikakve službe, niti su imali u svojim rukama velike posjede. Stubička je grana isključivo birala svoje ženidbene drugove iz redova srednjeg plemstva – i Ráskai i Ljubša i plemić od Brokounove Gore spadaju u taj rang. S druge strane, sagledamo li odabir partnera prema porijeklu, vidimo da su većinom, obje grane, birali ženidbene drugove svojih članova s područja srednjovjekovne Ugarske. Postoji samo nekoliko iznimaka. Riječ je o Jeleni Lipovečkoj koja je pripadnica lokalnog plemstva Zagrebačke županije i nasljednica velikog vlastelinstva. Takvog je ranga i Bartol Frankopan, budući da u trenutku njegovog pojavljivanja na političku i društvenu scenu, možemo govoriti o pripadniku lokalnog plemstva (s porijeklom s područja srednjovjekovne Hrvatske). Pripadnici lokalnog plemstva su i suprug Lucije Arlandove i Jelene, riječ je o plemićima srednjeg sloja s Pounja, koji su imali svoje središte na području Brokunove Gore, odnosno Ljubše. Obitelji su bile povezane s knezovima Zrinskima budući da se javljaju kao familijari u njihovoj pratnji.

Obitelj de Surdis od Lipovca imala je dvije grane, onu lipovečku i onu serdahelysku, s time da su njihovi rodonačelnici Nikola i Mučin, sinovi Rafaela, zajednički posjedovali imovinu u Zagrebačkoj županiji. Stoga uzimam u razmatranje ženidbene strategije i serdahelyske grane. Nikola je bio oženjen Anom Hahót. Oni su imali dvije kćeri, od koje se Katarina udala za Benedikta Himfija, a druga, Apolonija, za Apaja Bocskaja. Sam Mučin Lipovečki, bio je oženjen stanovitom Gertrudom, za koju nije moguće odrediti iz koje obitelji potječe, moguće da je riječ o nekom od rodova njemačkog porijekla, zbog imena. Njihova kćer Jelena bila je udana dva puta, za Ivana Totha Susedgradskog i potom Martina Frankopana. Njihov rođak, Jakov zvan Talijan, sin Francesca de Surdisa bio je oženjen Dorotejom od Orbone koja je pak prefektirana te su zajedno ustanovili granu od Orbone. Njegova je druga žena stanovita Katarina, s kojom je imao dvije kćeri, koje su se udale za lokalne plemiće Križevačke županije, Jelena za Hermana Grebenskoga, a Margareta za Žigmunda Kaštelanovića. Za obitelj Lipovečkih de Surdis vidimo da je lipovečka grana bila, za jedinu pripadnicu obitelji koju je moguće rekonstruirati, udana dvaput, oba puta za

pripadnike magnatskih obitelji u županiji. Serdahelyski su po posjedovnoj moći bili nešto slabiji od lipovečke grane. Oni su pak tražili svoje ženidbene drugove među plemkinjama s područja Ugarske, Transilvanije te lokalnog križevačkog plemstva. Slučaj prefekirane obitelji od Orbone zanimljiv je ujedno jer su se ograničili na pripadnike lokalnog plemstva Križevačke županije iz reda srednjeg plemstva. Pokazuju donekle sličan uzorak kao i susedgradska i stubička grana Tothovih i Arlandovih, magnatska grana odabire pripadnike iste skupine bez obzira na geografsko porijeklo, a iz reda srednjeg plemstva pripadnike lokalnog plemstva (a ako ne lokalnog, onda ponovno iz sloja koji imaju sličnu posjedovnu snagu kao i oni sami).

Knezovi Blagajski u Žigmundovom razdoblju imali su tri generacije, od kojih je prva počela biti aktivna još u anžuvinsko doba. Za dvojicu braće, sinove Dujma, Nikolu i Babonega, možemo rekonstruirati tko su im bile supruge. Baboneg je bio oženjen Anom Krbavskom, dok je Nikola oženio pripadnicu lokalnog plemstva iz Ratetića. Ono što upada u oči kao zanimljivo je da je treći brat, Stjepan bio krbavski biskup 1406. godine, najvjerojatnije zahvaljujući upravo tome braku. U sljedećoj generaciji vidimo da su trojica sinova imali četiri žena od kojih polovicu ne možemo potpuno identificirati, budući da im znamo samo imena. Ladislav, sin Nikole, bio je oženjen stanovitom Klarom, koja je u tome trenutku bila udovica Stjepana Banffyja, a Ivan, njegov brat, bio je oženjen Dorotejom Banfi od Donje Lendave. Njihov brat Antun bio je oženjen dvaput – prvi put Magdalenom Alben, a drugi put stanovitom Margaretom. Potomke je imao s obje plemkinje. S Magdalenom je imao više kćeri i sina Ladislava. Za kćeri saznajemo iz oporuke Zagrebačkog biskupa Ivana Albena. Situacija s s drugom suprugom Margaretom je još više zanimljiva budući da su morali, kako će se detaljnije komentirati, bili rođaci u četvrtom koljenu. Međutim, unatoč tome, nije moguće rekonstruirati iz koje je obitelji Margareta potekla. S njom je knez Antun imao pak trojicu sinova, od kojih je samo Grgur nastavio obitelj, ženidbom za stanovitu Katarinu. Osim u slučaju kneza Nikole, ostali su se pripadnici obitelji ženili unutar svoga ranga, bez obzira na geografsko porijeklo pripadnica magnatskih obitelji. Osim toga, vidimo i drugi zanimljiv uzorak, ženili su se pripadanicama porodica koje su bile među važnijim podupirateljima pro-Žigmundove politike, što je u konačnici vjerojatno jedan od faktora koji je ponovno uspio obitelj izvesti iz problema u kojima su se našli početkom njegove vladavine.

Töttös od Báthmonostra obitelj je koja je imala mnogo potomaka. Međutim, samo za nekolicinu njih može se shvatiti za koje su plemkinje bili oženjeni, te za koje su plemići udavali svoje kćeri. Ladislav II. za kojeg počinje veća politička aktivacija bio je oženjen

Uršulom, kćeri Franje Cikóa od Pomaz, sestrom po majci bana Dionizija Marcalija. Njegova sestra Elizabeta bila je udana za Nikolu Liszkóa od roda Szentemágocs. U drugoj generaciji, potomci Ladislava II. i Uršule, su brojni. Odnosno, ima ih desetero obaju spolova. Neki su umrli kao djeca. Poznat je izbor ženidbenih drugova samo za dvoje članova, Ladislava II., koji je bio oženjen Anom Csáki od roda Zsidó te Fružinom Dombai, pripadnicom roda Csák, iako njihovo spominjanje izlazi iz promatranog razdoblja. Samo bih još spomenula da je njegova sestra Sofija bila udana za Dersa Serdahelyskog. U njihovom slučaju vidimo da su, osim što su se ženili unutar svoje društvene skupine, birali supružnike i prema etničkom elementu, budući da su svi bili pripadnici istaknutih ugarskih plemićkih porodica. Potrebno je naglasiti i da je riječ o obitelji čije su ženske pripadnice već bile na tlu Zagrebačke županije, odnosno obitelji Dombai, budući da su u različitim generacijama bile udane u obitelj Toth od Susedgrada.

Knezovi su Zrinski bili važna plemićka porodica, dio roda Šubića Bribirskih, međutim iako su se neki od njihovih muških članova ženili i po nekoliko puta, za razdoblje 14. i 15. st. ne znamo mnogo o njihovim ženidbenim strategijama. Promotrimo li po generacijama promjene u ženidbenim strategijama knezova Zrinskih, supruga kneza Jurja, kako smo već vidjeli, nije nam poimence poznata, kao ni njezino porijeklo. Istoj generaciji pripada i Katarina Bužanska, kćer Jurjevog strica Grgura, koja je bila udana, unatoč činjenici da se njezin otac vratio iz Zrina u Hrvatsku i Bribir, za Nikolu Totha Susedgradskog. Zanimljivo je da je u drugoj generaciji Zrinskih došlo do dvostrukog povezivanja s knezovima Krbavskim. Naime, Elizabeta, Pavlova sestra bila je udana za Tomu, sina Budislava Krbavskog, a Pavlova prva supruga, najvjerojatnije je bila kćerka Tominog brata Butka Budislavovog. Pri tome je vrijedno napomenuti da su Kurjakovići “po tankoj krvi” također bili povezani sa Šubićima jer je poimence nepoznata baka knezova Tome i Butka bila sestra bana Pavla, dakle, bili su s Pavlom i Elizabetom u četvrtom stupnju srodstva. Nakon smrti prve supruge knez Pavao oženio je stanovitu Elizabetu, kojoj, kako je već navedeno, znamo samo ime. Moguće je da je Elizabeta pripadala porodici knezova Krčkih, budući da s njezinim sinom Nikolom to ime, koje će biti karakteristično kroz čitavo kasnije razdoblje, prvi put ulazi u rodoslovlje Zrinskih, a Elizabeta i Nikola spominju se u čitavom nizu dokumenata koji govore o intenzivnim odnosima s Nikolom Krčkim (Frankopanom), posebice u vezi njihovog uzimanja Slunja u zalag. U tom slučaju Elizabeta bi mogla biti Nikolina bliža rođakinja iako vjerojatno ne kćer ili sestra, budući da bi onda takvo srodstvo bilo istaknuto u njegovim dokumentima. Budući da je Nikola bio s knezom Pavlom u trećem koljenu srodstva, brak bi u tom koljenu bio

moгуć uz papinsku dispenciaciju, ali ne i vjerojatan, no već u sljedećoj generaciji problem ne bi bio toliko velik. Moguće je da bi Elizabeta bila potomak Nikoline poimence nepoznate sestre. U sljedećoj generaciji znamo jedino za moguću vezu knezova Zrinskih s knezovima Krbavskim, i to preko Agate, kćerke Pavla Zrinskog za koju je moguće da je istovjetna s Agatom, suprugom Jurja Karlovića Krbavskog. Potrebno je prvo napomenuti da se radi o relativno rijetkom imenu, a da su te dvije obitelji imale u prethodnim generacijama, kako smo vidjeli, intenzivne veze. Budući da je Agata bila kći Pavla Zrinskog i Elizabete, njegov prethodni brak s kneginjom Krbavskom nije dovodio do rodoskvruća (s svojim mužem Jurjem bila bi rod u petom koljenu za što nije ni potrebna dispenciacija). Iz pisama upućenih milanskom vojvodi Viscontiju saznajemo da se supruga kneza Petra Zrinskog zove Klara. Kako će vidjeti u poglavlju o odnosu prema kraljevskoj vlasti, budući da ne znamo iz koje je obitelji potekla kneginja, a sam Visconti joj piše pisma u kojima obećava urgiranje zbog zatočeništva njezina supruga, sasvim je moguće da je riječ o pripadnici vojvodske obitelji, vjerojatno sa ženske strane. U svakom slučaju, navedeno ne bi začudilo jer su Šubići i ranije imali tradiciju ženidbe s europskim aristokratskim obiteljima. Zanimljivo je za istaknuti da se i jedna od njihovih kćeri isto zove Klara. U sljedećoj generaciji od četiri poznata braka knezova Zrinskih porijeklo žene znamo samo u jednom slučaju, onom kneginje Jelene Blagajske, druge supruge kneza Petra, sina Petra. Za tri poimence poznate nam supruge Zrinskih ne može se točno utvrditi njihovo porijeklo, iako ima nekih naznaka. Tako se za Katarinu, suprugu Pavla, sina Petra može pretpostavljati da je bila porijeklom iz Ugarske. Druga Katarina, supruga Jurja, sina Petra, vjerojatno je bila iz Križevačke županije. Porijeklo Sofije, prve supruge Petra, sina Petra, teže je ustanoviti, iako se radi o ne baš prečestom imenu. S jedne strane, Sofija bi mogla potjecati iz blizine Zrina, možda iz roda Lipovačkih. Prikaz ženidbenih veza knezova Zrinskih, iako su podaci kojima raspolažemo fragmentarni, ukazuje na gravitaciju prema hrvatskom prostoru. Vidljive su snažne poveznice s knezovima Krbavskima s kojima su se ženili više puta kroz nekoliko generacija. Ipak, spojili su se s tri važne slavonske magnatske obitelji, Susedgradskima, Blagajskima i Frankopanima. Zanimljivo je za istaknuti da biraju uvijek iz obitelji koje su bile, kao i u slučaju Blagajskih, pro-Žigmundovski orijentirane, njihovog magnatskog ranga. Zanimljiva je i mogućnost da su bili dva puta oženjeni izvan svoga ranga – u slučaju Klare Visconti, te jednom ispod, ako uzmemo da je Sofija pripadnica lokalnog plemstva (osim ako je pripadala obitelji Lipovečkih).

Obitelj od Peći, bila je dio hrvatsko-bosanskog plemićkog roda Hrvatinića porijeklom iz Donjih Krajeva, i možemo je pratiti kroz nekoliko generacije prije nego što je izumrla u muškoj liniji. Obitelj od Peći se na području županije nalazila od razdoblja Pavla, koji je došao ondje u anžuvinsko doba. Njegov sin Pavao bio je slavonski ban. Mislim da se prije smrti nije stigao oženiti, budući da se ni u kojim izvorima ne spominje njegova žena, a kada je u oporuci rješavao pitanja vezana uz svoju smrt, pogreb i zagrobni život, činio je to samo u svoje ime i ime svoje sestre Margarete. Jedino za nju znamo da se udala za Nikolu, sina Nikole Pekrija od roda Tétény te da ga je nadživila. Njihova braća Ladislav i Ivan nisu se oženili. Grgur se očito oženio budući da je imao kćer Klaru, koja je isto bila udana za Pavla, sina Nikole, pripadnika obitelji Pekri, čime se obitelj ugasila u muškoj liniji. U njihovom slučaju se dogodilo ono što Pálosfalvi naziva “dugoročnim bračnim trendovima”, odnosno u nekoliko generacija odabir bračnog partnera iz istih obitelji, baš kao i kod knezova Zrinskih. I knezovi Kostajnički bili su povezani s obitelji Pekri, budući da je Klara, kćer Nikole Kostajničkog bila udana za Nikolu Pekrija, oca spomenutih Nikole i Pavla, te je moguće da se njihova ženidba djevojkama iz Zagrebačke županije dogodila jer im je majka porijeklom bila iz toga kraja.

Obitelj Alben, kao što je bilo naglašeno, imala je središte svojih posjeda na području Zagrebačke županije. Od devetero potomaka Rudolfa Albena znamo samo za troje koji su bili oženjeni/udane, s time da za djevojke znamo tko su im bili muževi, dok za Petermana Albena samo znamo da je bio oženjen stanovitom Elizabetom. Elizabeta se udavala dva puta. Prvi put za Zoila de Nassisa, a potom Leopolda od Leuchtenberga. Njezina je sestra Magdalena bila udana za Antuna Blagajskog. Najzanimljiviji je slučaj Elizabete, koja se udala za pripadnika zadarske patricijske obitelji, koji je kao i njezina obitelj, bio podupiratelj pro-Žigmundove politike, koja se s područja Hrvatske preselila na ugarsko područje. Ustanovili su ondje, doduše ne preko Zoila (glavni kraljevski rizničar), jer s Elizabetom, kako se čini, nije imao potomaka, već preko njegovih brata i sestre (te članova druge zadarske obitelji de Cesamis), novu obitelj Zubor od Földvára.

Knezovi Celjski imali su zanimljiv izbor bračnih supružnika. Herman Celjski, bio je potomak Katarine, kćeri bosanskog kralja Tvrtka I.,³⁶⁷ a bio je oženjen Anom, kćerkom kneza Henrika Schaunberga. S njom je imao sedmero djece, za koje možemo praktički savršeno rekonstruirati za koje su plemkinje bili oženjeni te za koje su plemiće udavali kćeri. Priča

³⁶⁷ U rođaćkim je vezama preko bratića Vilmoša bio s poljskom vladarskom kućom Pjastovića, budući da je bio oženjen Anom, kćeri Kazimira III., a njihova se kćer udala za poljskog kralja Vladislava II. Jagelovića.

Fridrika II. u detalje je obrađena u poglavlju koje govori o nasljednom pravu i položaju žena, a dovoljno je sada spomenuti da je bio oženjen dva puta, prvi put s Elizabetom Krčkom (Frankopan), s kojom je imao sina Ulrika II. (kasnije oženjenog Katarinom Branković), te potom Veronikom od Desinića, o čemu su i onodobne kronike pisale. I Herman III. bio je oženjen dva puta, prvi put za Elizabetu od Abensberga te potom za Beatrix, kćeri bavarskog kneza Ernóa. Spomenut ću ovdje još da je Elizabeta, kćerka Hermana Celjskog, bila udana za goričkog kneza Henrika IV., Ana za palatina Nikolu Gorjanskog, te naposljetku, Barbara za kralja Žigmunda Luksemburškog. Vidimo da su općenito Celjski sklapali brakove s pripadnicima najistaknutijih magnatskih i vladarskim obitelji ne samo kraljevstva, već i šire. Također, potrebno je spomenuti i određenu sklonost pripadnicima njemačke etničke skupine, što ne začuđuje budući da su i sami bili uzdignuti na rang barunskih obitelji Svetog rimskog carstva njemačkog naroda.

Krčki ili Frankopani imali su posjede na području Zagrebačke županije iako se centar njihove moći za vrijeme Žigmundova razdoblja nalazio izvan nje, da bi kasnije, velikim razgranavanjem neke od njihovih grana centar moći imale upravo tamo. Ovdje je potrebno spomenuti da su za vrijeme razdoblja Anžuvinaca bili povezani ženidbom uz knezove Šubiće te Zrinske. Hrvatsko-slavonski ban Ivan bio je oženjen Anom Goričkom, a njegov brat Stjepan Katarinom od Carrare. Stjepan je imao kćer jedinicu, već spomenutu nesretnu Elizabetu, ženu Fridrika II. Celjskog. Ivan je imao sina jedinca, Nikolu Krčkog. On je bio u braku s Dorotejom Gorjanskom.³⁶⁸ Nikolini potomci su zaslužni za brojne kasnije grane Frankopana. Potrebno je naglasiti da je Ivan (Anž), koji bio hrvatski ban, bio oženjen Katarinom Nelipčić, o čemu je više riječi bilo u poglavlju o nasljednom pravu i položaju žena. Njegov je brat Martin bio oženjen tri puta, s time da mu je druga žena potjekla s područja Zagrebačke županije; riječ je o Jeleni Lipovečkoj.

Cudori, kako je već bilo objašnjeno, nisu imali svoje sjedište na području Zagrebačke županije, no imali su kao i Celjski, nekoliko tvrdih gradova u svojim rukama. Ovdje ću predstaviti ženidbene strategije onih pripadnika obitelji koji su imali nekakve veze sa djelovanjem na području županije. Slavonski ban Petar i njegova braća posjedovali su imovinu na području županije. Petar je bio oženjen dva puta, prvi put Anom od Fonya, a drugi put stanovitom Dorotejom, s kojom je imao dvojicu sinova. Samo se za Jakova zna da je bio oženjen plemkinjom Katarinom, bez specifikacije njezine obitelji. Dvojica brata Petrovih,

³⁶⁸ Vjekoslav Klaić u svojim *Knezovima Krčkim* misli da je Nikola Krčki bio u braku i s Biancom, kćerkom Filipa Marije Viscontija, prije nego se ona udala za Sforzu. Međutim, nisam sigurna iz čega je izveo taj zaključak, ali u trenutku njegove smrti, ona je bila još dijete, pa nije moguće da bi bila riječ upravo o toj Bianci.

Nikola i Stjepan, bili su oženjeni pripadnicama obitelji Rédei. Još se zna da je Šimun oženio Anu od Szikszóa. Stjepanov sin Benedikt bio je oženjen dva puta, prvi put Katarinom od Debrecena, a drugi put stanovitom Anom. Njegov je pak sin Ivan bio oženjen Hedvigom, kćeri Ivana Rozgonyija.

Kod Bičkelea od Zeline teško je rekonstruirati ženidbenu politiku budući da znamo samo da se žena Fabijana zvala Klara, te da su dvojica njihovih sinova bila oženjeni – Stjepan Margaretom, a Ladislav Elizabetom. Nažalost, ne znamo iz kojih obitelji one potječu.

Za pripadnike srednjeg plemstva na razini županije nije lagano rekonstruirati ženidbene strategije jer praktički nemamo uopće podataka o ženama koje su ženili, unatoč činjenici da očitno imaju djecu jer se ona spominju u izvorima. U nekoliko slučajeva bit će moguće reći nešto više o tome. Zanimljivo je za istaknuti da se ipak podaci malo poboljšavaju što se ide dalje u 15. stoljeće, te će rezultati jednom u budućnosti biti bolji, kada se napravi dodatak studije za kasnije razdoblje.

U slučaju Bevenjuda Okičkih ne može se ništa komentirati o njihovim ženidbenim strategijama, na početku dolaska u županiju, nisu poznate ženske pripadnice obitelji, što udane, što rođene. Situacija se mijenja u 15. stoljeću, jer saznajemo da Toma i Lacko, sinovi Benvenuta, imaju sestru Katarinu, koja je udana za Ivana zvanog Glaynar od Ostrožina.

Osim toga, saznajemo da je Domša od Ladihovića bio oženjen Jelkom, kćerkom Kapetana od Dišnika. I za jedne i druge se vidi da su se oženili pripadnicima obitelji koje su bile otprilike istoga društvenog i ekonomskog položaja kao i oni sami.

Srednjem plemstvu spada i obitelj od Brezovice. Za Ivana, sina Ivana od Brezovice znamo da je bio oženjen stanovitom Jelenom. Elizabeta bila je udana za Nikolu od Brezovice. Ona je bila pripadnica *iobagiones castri* u Turopolju, budući da ima nasljedna prava na posjedu Čehima. Vidimo da se ona udana iznad svoga ranga, u sloj srednjeg plemstva.

Suprotnu situaciju vidimo s plemićima od Brokunove Gore, odnosno, jednog njezinog člana za kojega možemo rekonstruirati za koga se oženio. Kako je već bilo riječi, Petar, sin Nikole, oženio je Luciju Arlandovu, pripadnicu stubičke grane roda Ača. Iako su oni bili, kako je već rečeno, donekle na rangu srednjeg plemstva, ipak je bila riječ o određenom društvenom usponu, ako zbog ničeg drugog, onda zbog porijekla i povijesti obitelji.

Pitanjem ženidbenih strategija nižeg plemstva bavila se M. Karbić te zaključila da je riječ o ženidbenoj endogamnosti. Osim toga, vidimo i kako se brakovi sklapaju čak i s osobama koje nisu imale plemenito porijeklo (češće su oni muški). Za njih se doista može reći

da su ono što Pálosfalvi, iako ne misli na njih, da su “društveni penjači”. Turopoljski plemići uglavnom su se ženili u selima koja su bila bliža, kao Lomnica i Mlaka, ili ona koja su bila udaljenija, kao Kurilovec i Kravarsko, ali svejedno na području Turopolja. Situacija je identična na području Moravča, o čemu će više riječi biti u narednom poglavlju, ali potrebno je naglasiti da su se ženili primjerice plemići iz Nezpeša i Žitomera. Očekivani bi rezultati to pokazali i za druge grupacije *iobagiones castris* na području Zagrebačke županije, međutim, nažalost, nisu nam ostali sačuvani u dovoljnoj mjeri da možemo nešto više reći.

Naposlijetku, potrebno je još jednom kratko podcrtati da su magnatske obitelji birale supružnike unutar svojega sloja (s težištem na područje na kojem im se nalazilo središte, ako je bilo moguće), srednje je plemstvo bilo fleksibilno, baš kao i pripadnici *iobagiones castris* koji su u principu endogamni, s naglaskom da je svaka skupina težila društvenom usponu ulaskom u ugledniju obitelj unutar i izvan Zagrebačke županije.

3.3.3. Nasljedno pravo i položaj žena

Kao i u slučaju Ugarskog Kraljevstva općenito, kako proizlazi iz istraživanja mađarskog povjesničara Erika Fügedyja u njegovoj monografiji o plemićkom rodu Elefánthija, izvori ne sadrže mnogo podataka o ženskim pripadnicima plemićkih rodova (u ovom slučaju obitelji). Ograničena manjkom izvora, kao i monografskih obrada, društvena povijest žena na području srednjovjekovne Slavonije još je uvijek nedovoljno istražena, unatoč istraživanjima koje je posljednjih godina izvršila Marija Karbić.³⁶⁹ U ovome potpoglavlju razmatrat ću slavonsko i ugarsko nasljedno pravo na slučaju žena s područja Zagrebačke županije. Praksa će biti suprotstavljena normama propisanim Žigmundovim dekretima te običajnim pravom zabilježenim u Tripartitu kasnije. Osim toga, osvrnut ću se i na aktivnosti plemkinja na području županije, njihovo društveno djelovanje, kako su vodile posjedovnu politiku, ulogu u sporovima te odnosima prema Crkvi. Na kraju, istaknut ću i neke iznimne karijere pripadnica plemićkih obitelji.

Jedan od načina ženskog nasljeđivanja u srednjem vijeku bila je djevojačka četvrtina (*quarta puellaris*). Prvi put se javlja u Zlatnoj buli Andrije II. Njome se rezervirala četvrtina sve plemićeve imovine za njegove ženske potomke, ako nije imao sinova, tj. muških nasljednika. Kasnije je kćer dobivala četvrtinu i ukoliko je imala brata/braću. Ukoliko je plemić imao više kćeri, one su je međusobno dijelile, a tri četvrtine su između sebe dijelili sinovi. Nasljeđivale su je nakon očeve smrti, no ne direktno, već ona predstavlja potraživanje prema muškim nasljednicima.³⁷⁰

Za vrijeme Žigmunda djevojačku četvrtinu spominje dekret iz 1435. – navodi se slučaj da djevojka imaju pravo na očinsku kuću i četvrtinu posjeda, koje imaju pravo uživati do svoje ženidbe, prema zakonima kraljevstva, kada će biti novčano isplaćena. Nadalje se navodi da, ako se kćer uda za čovjeka bez posjeda, tada treba biti uvedena u posjed četvrtine i držati isti u vječnost, kako nalažu i zakoni kraljevstva, uz pristanak svoje braće. Isto tako, ako se uda

³⁶⁹ Povijest žena u ostalim srednjovjekovnim hrvatskim zemljama je više istražena, što je vjerojatno uvjetovano i većom količinom sačuvane građe. Za položaj žena u srednjovjekovnoj Slavoniji vidi: Marija Karbić, Položaj plemkinja u Slavoniji u srednjem vijeku, *Historijski zbornik*, god. 59, Zagreb 2007., str. 15-31, a za gradski prostor: *Ista, Nije, naime, njena duša drugačija nego kod muškarca*. Položaj žena u gradskim naseljima međurječja Save i Drave u razvijenom i kasnom srednjem vijeku, *Žene u Hrvatskoj. Ženska i kulturna povijest*, ur. Andrea Feldman, Zagreb 2004., str. 57-76. Osim nje, pravnim položajem žena i njegovom usporedbom s praksom, bavili su se pravni povjesničari Lujo Margetić i Magdalena Apostolova Maršavelski.

³⁷⁰ Pogledati detaljnije: Marija Karbić, Položaj plemkinja u Slavoniji, str. 20-24; *Ista*, Heiratsstrategien des Kleinadels von Turopolje, str. 171. Za diobu posjeda među kćerima također vidi: Magdalena Apostolova-Maršavelski, *Quarta puellaris* po običajom pravu Turopolja, str. 142.

bez pristanka svoje braće u ikojem slučaju, onda ne smije zahtijevati četvrtinu u zemlji, već samo novčanu protuvrijednost.³⁷¹

U samom se Tripartitu djevojačka četvrtina spominje u relativno dosta članaka.³⁷² Ili se koncipiraju isključivo na to pitanje, ili se samo usputno spominje kada se razmatra neki drugi aspekti pravnog funkcioniranja plemstva. U čl. 29, par. 5-9, zapravo ponavljaju Žigmundov dekret iz 1435. godine. Tako se navodi da prema običajima kraljevstva kćeri uživaju četvrtinu posjeda dok borave u očinskoj kući, a kada se udaju, onda trebaju primiti novčani ekvivalent vrijednosti četvrtine posjeda. No, ako se kćer uda za čovjeka bez posjeda, tada treba biti uvedena u posjed četvrtine i držati isti u vječnost, isto kako nalažu zakoni kraljevstva, uz pristanak svoje braće i rođaka, kojih bi se inače ticao posjed djevojačke četvrtine. Ako se pak uda bez pristanka svoje braće, u svakom slučaju, onda ne smije zahtijevati četvrtinu u zemlji, već će biti isplaćena novcem.³⁷³ Pristanak se komentira i u sljedećem poglavlju, točnije, par. 8 čl. 30, gdje se navodi da se djevojke ne smiju predati u brak uz pristanak onih muškaraca ili žena koji bi mogli profitirati od njihovih četvrtina, već samo očeva ili rođaka koji tu četvrtinu moraju isplatiti.³⁷⁴ Prvi dio Tripartita u čl. 88 odnosi se samo na djevojačku četvrtinu te je u prijevodu naslovljen “Koja je definicija djevojačke četvrtine i kome će biti isplaćena”. Ondje se navodi da će ona biti isplaćena iz nasljednih dobara, a ne smije biti dana iz dobara koja je plemić dobio za službu jer je ona viteškog/vojničkog karaktera, stoga žene ne mogu naslijediti iz toga.³⁷⁵ Sljedeći, čl. 89, naslovljeno u prijevodu “Načini isplate četvrtinskih prava, tj. djevojačke četvrtine” gdje se navodi da svaki barun, magnat ili plemić mora kćeri ili kćerima isplatiti četvrtinu od očinskih posjeda, zajedno sa svim njihovim pripadnostima bilo koje vrste, tako da će se isplatiti jednom svim kćerima. Nastavlja da će vlasništvo uvijek ostati u sinovljevim rukama, te da ako jedna od više kćeri zatraži isplatu četvrtine, ona će se isplatiti i drugim kćerima u tome navratu.³⁷⁶ I poglavlje 90 prvog dijela Tripartita bavi se slučajem kada kćeri mogu potraživati prava na četvrtinu, ukoliko je ona isplaćena jednoj od njih.³⁷⁷ Zakonsku dob kada mogu

³⁷¹ DRMH 2, 8 Mar. 1435: 18, str. 74.

³⁷² Tripartit, dio prvi, čl. 6 (par. 2-4), str. 52-55, čl. 17 (par. 4-7), str. 72-75, čl. 27 (par. 2), str. 86-87, čl. 28, str. 88-89, čl. 37 (par. 12-14), str. 102-103, čl. 59 (par. 2), str. 128-129, čl. 60 (par. 8), str. 132-135, čl. 78 (par. 5), str. 156-157; dio drugi, čl. 18 (par. 3), str. 268-271, čl. 24, str. 276-279, čl. 43 (par. 4), str. 302-303, čl. 70 (par. 3, 5), str. 336-339, čl. 85 (par. 4), str. 372-373.

³⁷³ Tripartit, dio prvi, čl. 29 (par. 5-9), str. 90-93.

³⁷⁴ Tripartit, dio prvi, čl. 30 (par. 8), str. 92-93.

³⁷⁵ Tripartit, dio prvi, čl. 88, str. 170-171.

³⁷⁶ Tripartit, dio prvi, čl. 89, str. 172-173.

³⁷⁷ Tripartit, dio prvi, čl. 90, str. 172-173.

raspolagati svojim djevojačkim četvrtinama dosežu u dobi od šesnaest godina starosti,³⁷⁸ a slučajevi tužbe oko djevojačke četvrtine, ne smiju se događati dok siročad ne budu punoljetna.³⁷⁹

Postavlja se pitanje procjene vrijednosti imovine. U Tripartitu se objašnjava kako se treba procijeniti imovina za isplatu djevojačke četvrtine. Stoga se u obzir uzima utvrda, plemićke rezidencije, naseljena i nenaseljena selišta, kao i zemlje, šume, pašnjaci, livade, ribnjaci, mlinovi, izvori, samostani, crkve, carine, i drugi pripadajući dijelovi posjeda. Iz procjene je isključena stoka, kao i oranice i livade koje pripadaju selištima.³⁸⁰

Uvijek se ističe razlika između prava i prakse, stoga se postavlja pitanje kako je davanje djevojačke četvrtine funkcioniralo u praksi. Pitanjem djevojačke četvrtine na području Ugarske bavio se Peter Banyó u svojoj magistarskoj radnji *The Filial Quarter. Inheritance of Noblewomen in Medieval Hungary* iz 1999., u kojem daje između ostalog, detaljan presjek mađarske historiografije koja se tim pitanjem bavila još od dvadesetih godina 20. stoljeća. Isto je tako ustanovio da su unatoč mogućnosti isplate, neki od rodova srednjovjekovne Ugarske djevojačku četvrtinu davali su u zemlji.³⁸¹ Istovremeno je i Martyn Rady izradio svoju studiju o djevojačkoj četvrtini te su njegovi rezultati pokazali da djevojačka četvrtina nije institucija koja je jedinstvena za područje Ugarsko-Hrvatskog Kraljevstva, već se slični načini nasljeđivanja mogu pronaći i na području Normandije, Španjolske i Poljske (jer terminologija proizlazi iz kanonskoga prava).³⁸² Za područje Slavonije, točnije, za područje Turopolja, osim M. Apostolove Maršavelski i Luje Margetića, bavila se i tim pitanjem i Marija Karbić, što je već nekoliko puta naglašeno u tekstu.

Za vrijeme Žigmundove vladavine instituciju djevojačke četvrtine nalazimo praktički isključivo povezanu uz turopoljsko područje. Kao i u ostalim pitanjima, turopoljski izvori pružaju veliku mogućnost sagledavanja funkcioniranja te pravne institucije u praksi zagrebačke županije. Za vrijeme kralja Ludovika I., prema istraživanju Vedrana Klaužera, vidimo da institucija djevojačke četvrtine također nije bila često korištena, te se svega nekoliko slučajeva spominje. Jedan je od njih onaj iz obitelji Cudar, kada je bila isplaćena u

³⁷⁸ Tripartit, dio prvi, pogl. 111 (čl. 7), str. 192-193.

³⁷⁹ Tripartit, dio prvi, pogl. 129 (čl. 1), str. 212-213.

³⁸⁰ Tripartit, dio prvi, pogl. 134 (čl. 2), str. 222-223.

³⁸¹ Peter Banyó, *The Filial Quarter. Inheritance of Noblewomen in Medieval Hungary*, neobjavljena magistarska radnja, Budapest: Central European University, 1999.

³⁸² Martyn Rady, *The Filial Quarter and Female Inheritance in Medieval Hungarian Law*, u: *The Man of Many Devices, Who Wandered Full Many Ways... Festschrift in Honor of János M. Bak*, ur. Balázs Nagy – Marcell Sebök, Budapest 1999., str. 422-431.

novcu,³⁸³ a u zemlji dana kćeri Kuzme Pozobca na posjedu Svinica.³⁸⁴ Za vrijeme Žigmundove pedesetogodišnje vladavine, suprotno očekivanim rezultatima, institucija djevojačke četvrtine, kako sam već napomenula, nije pretjerano česta, a oni slučajevi koji se spominju vezani su uz područje Turopolja, uz dodatak još jednog slučaja plemića iz Moravča, točnije, djevojačke četvrtine koja se nalazila na nekoliko posjeda, između ostalog u Pserju na području Moravča. Plemkinje Klara, kćer Stjepana Grgurovog iz Komornice i Bagoš, kćer Nikole Lorandovog iz Garića te Benedikt, Toma i Nikola, sinovi Stjepana iz Komornice darovali su 1397. “iz bratske i sestrinske ljubavi” svoje četvrtinske udjele u posjedima Psarjevo, *Herenyaweilge*, *Bozonyawuelge* i Žitomer dali su Iliji, sinu Stjepana od Komornice.³⁸⁵ Nedugo potom, izbio je spor te saznajemo da su četvrtinski posjedi bili od pokojne Bage, kćeri Jakova iz Psarjeva te da je na njih, osim već spomenutih, polagao pravo i Bagin brat Juraj te su postigli dogovor na križevačkom sudu.³⁸⁶

Sagledamo li slučajeve u Turopolju, vidimo poklapanja i odstupanja od regulativa propisanih Tripartitom. Djevojačka je četvrtina predstavljala potraživanja prema nasljednicima, dakle, davala se nakon očeve smrti. Možda najklasičniji slučaj davanja djevojačke četvrtine je onaj sestara Skolastike i Margarete, kćeri pok. Andrije, sina Jelka od Rakarja. One su 1426., tada već udane žene, dobile udjele u posjedima Gorica, Rakarje i Ilovenjak kao djevojačku četvrtinu te su u iste bile i uvedene.³⁸⁷ Tako znamo da je plemkinja Uršula, kćer Agneze dobila od svoga brata Dionizija četvrtinske posjede u Lukavcu, da bi ih 1428. odlučila prepustiti bratu za tri vreće žita. Objašnjeno je da su posjedi i onako bili osiromašeni.³⁸⁸ Vjerojatnije mu ih je željela prepustiti te posjede uz simboličku kompenzaciju.

Osim toga, vidimo i da ponekad sami plemići odbijaju isplatiti djevojačku četvrtinu u novcu. Pred Zagrebačkim kaptolom 1415. izjavio je Pavao Vrag iz Donje Lomnice u svoje ime i ime svoga brata Jurja da će svojim sestrama Ani, ženi Valentina Klementovog, zagrebačkog građanina, Kati, ženi Marka Ivanovog od Mlake, te još dvjema sestrama koje su bile udane za ne-plemiće, biti dana djevojačka četvrtina u zemlji koja će biti izdvojena iz

³⁸³ CD 16, dok. 209, str. 255-257.

³⁸⁴ CD 11, dok. 324, str. 430.

³⁸⁵ CD 18, dok. 182, str. 281.

³⁸⁶ CD 18, dok. 183, str. 282-284.

³⁸⁷ HDA, DMV, no. 204 (MNL OL, DF 218698). Istoga su dana Skolastika i Margareta podnijele i dobile kupljene udjele u posjedu svoga pokojnog oca na području Plesa, Rakarja i Gorice, ali one koje su bile kupljene (*emptionis titulo concernentes*). Kupljenim se posjedima moglo bez obzira slobodno raspolagati, pa stoga ne čudi da su istovremeno dobile i te udjele kada i djevojačku četvrtinu (HDA, DMV, no. 205; MNL OL, DF 218699).

³⁸⁸ MHNC 1, dok. 217, str. 219.

njihovih obiteljskih posjeda.³⁸⁹ Sasvim je moguće da su se ravnali prema odredbama da djevojačka četvrtina mora biti dana u zemlji u slučajevima kada su plemkinje udane za ne-plemiće. Činjenica da je jedna od njih bila udana za plemića objašnjiva je isto tako odredbom da se ne može jedinima isplatiti u novcu, a drugima u posjedima, budući da je to jedino davanje kćerima zajedno. To razmišljanje potvrđuje i slučaj iz 1417. kada su uvedeni u četvrtinski posjed bratići po majkama, Križan, sin Ivčeca i Blaž Vrnječec. Njima su njihovi ujaci predali četvrtinske posjede u Mraclinu, koji su bili njihova djedovina.³⁹⁰ Agata iz Mlake, isto je bila udana za ne-plemića, zagrebačkog mesara Egidija te je dobila djevojačku četvrtinu od nasljednih i kupljenih zemalja svoga oca Marka (Lackovića) na posjedima u Mlaci, Donjoj Lomnici i Obrešu.³⁹¹

Djevojačku su četvrtinu nasljeđivali muški pripadnici plemićkih obitelji od ženskih članova svojih obitelji. Slučajevi davanja djevojačke četvrtine majke, tetke ili bake imamo dva. Imamo zabilježenu nagodbu iz 1424. kada je djevojačka četvrtina sestara Ruže i Lucije od Gorice predana njihovim nećacima Blažu, Nikoli i Klementu, uz dozvolu drugih plemića, Kobilića od Gorice. Povrh toga je određeno i da, ako se neki drugi spor navedenih plemića s Susedgradskima i sinovima Vuka iz Obreši razriješi u njihovu korist, onda Blaž, Nikola i Klement imaju pravo i na to.³⁹² Djevojačka je četvrtina bila sastavljena od posjeda bake Jelene iz Plesa i majke Margarete iz Kurilovca i njezinih sestara Vinke, Jelene i Margarete mlađe na području Gorice i Plesa, te se nakon smrti majke predana 1427. sinovima, Brcku i Blažu od Kravarske. Osim toga, pridodani su i neki kupljeni djedovski posjedi (Črnka od Kurilovca).³⁹³

Za Križevačku županiju za razdoblje 15. stoljeća iz istraživanja Tamása Pálosfalvija vidimo da se slučajevi djevojačke četvrtine javljaju samo u dva slučaja, jedan je bio isplaćen u novcima, dok je drugi bio dan u zemlji. Prvu su isplatu izvršili muški pripadnici obitelji od Adamovca sinovima Ivana od Adamovca ili Ravena, od njihovih posjeda Raven, Mokrica i Szentlászló za nasljeđivanje djevojačke četvrtine.³⁹⁴ Drugi je slučaj pak onaj četvrtine dan u zemlji i to budući da Nikola Kaštelanović nije imao muških potomaka, djevojačka je četvrtina

³⁸⁹ MHNC 1, dok. 181, str. 172-173.

³⁹⁰ MHNC 1, dok. 182, str. 174-175.

³⁹¹ MHNC 1, dok. 232, str. 239-242. U kasnijem će razdoblju doći i do nekih problema oko navedene četvrtine jer je plemkinja Agata to poklonila svome mužu mesaru, ali to izlazi iz okvira ove radnje. Usp. primjerice MHNC 1, dok. 233, str. 242.

³⁹² MHNC 1, dok. 197, str. 189-191.

³⁹³ MHNC 1, dok. 209, str. 205-206.

³⁹⁴ Pálosfalvi, *The Noble Elite*, str. 126.

dana Petru od Füzesda, mužu njegove jedine kćeri Elizabete.³⁹⁵ Navedeni su plemići ipak pripadali srednjem sloju županijskog plemstva stoga ne čudi ovako malen broj slučajeva u Pálosfalvijskom istraživanju. Međutim, isprave križevčkih *iobagiones castri* pokazuje slične rezultate kao i slučajevi djevojačke četvrtine na turopoljskom području. Za to razdoblje šest slučajeva, dok za razdoblje cijelog srednjeg vijeka devet, a svi su slučajevi djevojačke četvrtine dane u zemlji.³⁹⁶

Navedeni slučajevi dovode do nekih generalnih zaključaka za istraživanje slavonske djevojačke četvrtine za Žigmundovo razdoblje. Prvo i osnovno, praktički svi slučajevi tiču se sloja *iobagiones castri*, dakle, najnižeg među plemićkim slojevima. Isto se tako, pogledamo li kartu, na području Zagrebačke županije grupirani na turopoljskom području, kao i onom u Moravču, gdje su također obitavali *iobagiones castri*. Za križevačku županiju, zbog prirode istraženih izvora, također vidimo veliku grupaciju oko *iobagiones castri* križevačke utvrde. Vjerujem da će buduća istraživanja i nižeg plemstva uz ostale utvrde Križevačke županije pokazati slične, ako ne i iste rezultate. Postavlja se pitanje zašto se u slavonskim slučajevima djevojačka četvrtina javlja praktički isključivo vezana uz *iobagiones castri*? Odgovor u ovome trenutku može biti dvojak. Prvo i osnovno, kako je prethodno poglavlje pokazalo, oni su bili izrazito endogamni u ženidbenim strategijama, čime zapravo postoji realna mogućnost doista preuzimanja posjeda. Isto tako, budući da su obitelji istovremeno i davale i primale četvrtinske posjede, nisu bile na gubitku posjedovne moći unutar svoje zajednice. Drugi je razlog isto tako moguć – budući da je Werbőczy i sam bio pripadnik nižeg plemstva, sasvim je moguće da je zapravo u odredbama Tripartita ocrtavao društvenu stvarnost za koju je znao da je običajno ispravna. Bilo kako bilo, kasnija istraživanja će pokazati je li teorija ispravna ili nije.

Specifičan slučaj funkcioniranja i položaja žene unutar roda je pravni čin kojim se kćer proglašava muškim nasljednikom, a koji se naziva prefekcija. Kao i u slučaju *quarte*, potrebno je sagledati stvari između normi koje pripisuju Tripartit i raniji zakoni Kraljevstva (posebice oni iz Ludovikova i Žigmundova razdoblja) i samog stanja u praksi. Prefekcija je institucija koju su razvili Anžuvinci, ili preciznije, kralj Karlo I., te se odnosi na kraljevski privilegij kojim kćer može naslijediti sve posjede svoga oca, postajući muškim nasljednikom i dajući joj

³⁹⁵ Pálosfalvi, *The Noble Elite*, str. 154.

³⁹⁶ *Diplomatarium*, dok. 9, str. 158-159; dok. 20-21, str. 167-171; dok. 25, str. 174-175; dok. 29, str. 180-181; dok. 41, str. 195-197; dok. 48, str. 203-204; dok. 59, str. 216-217; dok. 65, str. 223-225.

sinovljevo pravo na nasljedna dobra.³⁹⁷ Mađarska je historiografija otvorila to pitanje 1927. studijom Józsefa Holuba,³⁹⁸ a kasnije su svoje razmatranje o temi dali i Erik Fügedi, Pál Engel i Martyn Rady u svojim radovima o društvu i politici srednjovjekovnog Ugarsko-Hrvatskog Kraljevstva. Najprije ću ponuditi, kao i u slučaju djevojačke četvrtine, teoretski okvir pravnog funkcioniranja te društvenu praksu sačuvanih izvora.

Prvi pravni dokument koji nas ovdje zanima su zaključci sabora u Temišvaru 1397., budući da je dekret Ludovika I. iz 1351. ovdje zanimljiv samo u aspektu da spominje nasljeđivanje braće, daljnjih i bližih rođaka, u slučaju nepostojanja nasljednika. Pretpostavljeni članak o prefekciji, ako je ikad i bio javno proklamiran, nije nam ostao sačuvan. Isprava kraljice udovice Elizabete iz 1385. jasno naznačuje da je takav dekret postojao i da je korišten u praksi. Nadalje, prvi pravi pravni akt u smislu zakonodavstva je članak 54 Žigmundovog dekreta, koji govori da on, kralj, neće davati kćeri pravo sinova koje imaju u imanjima ili nasljednoj imovini ikojeg plemića kraljevstva unutar petog koljena istoga roda (*quod filias quorumvis regnicolarum nostrorum in possessionibus et hereditatibus patris sui infra quintam lineam generationis eiusdem in heredes masculos non procreabimus*).³⁹⁹ Ovdje je potrebno naglasiti da je temišvarski sabor održan tijekom turbulentnog razdoblja za Kraljevstvo, odmah nakon Nikopoljske bitke kojoj je slijedio “krvavi sabor križevački”, stoga je glavni cilj bio ojačati kraljevsku stranku protiv podupiratelja napolitanske grane Anžuvina i Ladislava Napuljskog. Kasnije su Žigmunda optuživali da nije poštivao proklamirane članke, što je također točno i za slučaj prefekcije, što će se vidjeti dolje u tekstu. U drugim pogledima, Žigmundov dekret iz 1397. u mnogim aspektima citira Ludovikove zakone iz 1351., međutim, članak 54 je jedan od onih koji su nadodani upravo tada. U dekretu iz ožujka 1435., članak 17, prefekcija se eksplicitno ne navodi, ali je iz konteksta jasno da se, između ostalog, cilja na prefektirana dobra, jer govori o načinu provođenja istrage na razini

³⁹⁷ I dolazak na vlast kraljice Marije može se promatrati kao svojevrsna prefekcija, budući da je kralj ostavio svu svoju nasljednu imovinu kćeri. Zadarski kroničar Pavao Pavlović također se referira na Marijinu krunidbu kao onu od kralja, čime pokazuje da je posve svjestan slučajeva ženskog nasljeđivanja.

³⁹⁸ Iz Holobova rada očigledno je da je od prvog spominjanja institucije prefekcije zabilježeno više od stotinu slučajeva. Primijenimo li na to metodologiju običajne geografije vidimo da je institucija prostorno distribuirana na razini cijelog Kraljevstva, te da najviše slučajeva ipak možemo povezati uz područje Gornje Ugarske i Transilvanije, što je isto povezano uz brojnost sačuvanih isprava za ta područja. Na području Kraljevstva Slavonije vidimo da slučajevi prefekcije nisu toliko rijetki te da su plemići bili upoznati s institucijom koju su relativno često koristili kada bi trebali ostaviti svoju imovinu ženskim potomcima. Usp. József Holub, *Középkori fiúsítások*, Turul (1927.) 2, str. 85-88; La *Praefectio in verum heredem et legitimum successorem* dans l'ancien droit hongrois, *Revue Historique de Droit Français et Étranger* (1931.), str. 487-508.

³⁹⁹ DRMH 2, Oct. 1397: 54, str. 25.

županije, koja razmatra hoće li se posjed vratiti kraljevskom fisku ako nije jasno je li nakon smrti pojedinca posjed moguće prebaciti u vlasništvo rođaka ili ženskih članova ili kralja.⁴⁰⁰

U samom Tripartitu prefekciju spominje nekoliko članaka. Prvi se bavi teoretskim slučajem kako se ponašati prema potomku kojem jedan od roditelja nije plemenitog porijekla. Članak govori da dijete rođeno od plemenite majke i ne-plemenitog oca nije pravi plemić Kraljevstva, osim ako je majka prefektirana, čime automatski sama postaje nosioc svojih očinskih prava. Tada njezinog sina treba gledati kao pravog plemića, iako mu je otac ne-plemenitoga porijekla. Zanimljivo je istaknuti citat zadnjeg članka sedmog poglavlja prve knjige gdje je navedeno da “objašnjenje kako se prefekcija može i treba izvesti možete naći dolje”. Kako su priređivači izdanja ispravno naveli, precizan opis procedure koja je najavljena, ne pojavljuje se nigdje drugdje u tekstu. Samo, u sljedećem poglavlju, zabilježeno je da prefekcija ima obilježja donacije. To je u skladu i direktna potvrda ranije anžuvinske ideje i prakse o transformaciji plemićke zemlje titulom nove donacije i prefekcije. Poglavlje koje spominje prefekciju je spomenuto čl. 7 u kojem se razmatraju priroda dobara koja pripadaju samo muškim potomcima, a koja potomcima obaju spolova. U ovome poglavlju institucija prefekcije je povezana uz instituciju djevojačke četvrtine. Stečena i kupljena imovina, kao i imovina koja pripada institucijama djevojačke četvrtine i prefekcije može biti predana osobama obiju spolova uz termin “čineći ih pravim nasljednicima u obje linije”. Nadalje, ako se u ispravi prefekcije ne koristi termin “obje linije”, tada prefektiranu imovinu oca ili brata trebaju naslijediti muški nasljednici, u drugom slučaju nakon smrti prefektirane žene treba biti vraćena Kruni. Werbóczy je predvidio slučaj u kojem žena izdaje svoju “bratsku krv”, u kojima prefektirana to čini na štetu drugih ženskih pripadnica roda, te treba presuditi da joj se oduzme sva imovina. Nadalje razrađuje koncept nekoliko prefektiranih žena unutar jednog roda, te ga povezuje s podjelom posjeda među braćom. Čl. 50 knjige 1 odnosi se na slučaj kada su dvije pripadnice istoga roda prefektirane nezavisno jedna o drugom, te ako se pojavi problem s jednom od njih, propituje što bi se trebalo dogoditi s imovinom, bi li trebala biti prenesena u vlasništvo rođaka druge žene ili povraćena nazad kraljevskoj blagajni. Tripartit propisuje jednostavno rješenje; imovina treba biti vraćena kraljevskoj blagajni, budući da su njihovi čini bili nezavisni, te je nadodano da bi situacija bila identična prilikom podjele posjeda među braćom; kralj je imao pravo raspolagati imovinom grane koja izumire kako je želio. Posljednje poglavlje koje spominje prefekciju u Tripartitu je ono koje se bavi slobodnim raspolaganjem imovine stečene i kupljene tijekom života,

⁴⁰⁰ DRMH 2, 8 Mar. 1435: 17, str. 73.

nasljednici vlasnika obaju spolova nemaju pravo protiviti se raspolaganju. Situacija nakon smrti oca ista je i u slučajevima usvajanja i prefekcije.

Postavlja se pitanje što nam praksa govori o slučajevima prefekcije? Postoji li diskrepancija, kao u slučaju djevojačke četvrtine, između prava i društvene stvarnosti u praksi. Prvi slučaj kojeg bi ovdje spomenula povezan je uz slučaj Elizabete, kćeri Stjepana Krčkog. Iako njezini prefektirani posjedi nisu bili na području Zagrebačke županije, niti Slavonije, već u susjednim županijama Hrvatske, pokazuje on širok spektar znanja o instituciji prefekcije na razini i plemićkih rodova i kraljevske moći.⁴⁰¹ Dakle, u siječnju 1386. kralj Karlo II. potvrdio je prefekciju, nešto prije svoje smrti početkom veljače, Elizabete, malodobne kćeri kneza Stjepana Krčkog (*in comitatus Wegle et Modrusse*). Iako sama isprava eksplicitno ne spominje termin prefekcije, u svome sadržaju vidljivo je kako je mlada Elizabeta proglašena muškim nasljednikom svoga oca. Potrebno je naglasiti da je prefekcija bila uspješna, te je 1405. njezin suprug knez Fridrik II. Celjski primio u ime njezina miraza pola otoka Krka te Trsat, Bakar i Bribir u Vinodolu. No, nakon njezine iznenadne smrti 1422. njezin je muž morao vratiti prefektiranu imovinu, iako je kneginja Elizabeta imala s Celjskim sina, Ulrika II., što ukazuje na kompleksniju pozadinu priče.⁴⁰²

Obitelj de Surdis ističe se sa čak dva slučaja prefekcije, s time je da je samo jedan slučaj vezan uz Zagrebačku županiju i Žigmundovo doba.⁴⁰³ Jelena Lipovečka, kćer Mučina de Surdisa od Lipovca, prefektirana je 1417. te je uzastopce prenosila imovina na svoje muževe, Ladislava Totha Susedgradskog i Martina Krčkog.⁴⁰⁴

Na razini višeg plemstva županije imamo još i slučaj prefekcije Doroteje, kćeri Ivana Totha koja je 1439. prefektirana da bi posjedi obitelji Tothovih Susedgradskih prešla u ruke Henninga, čime su stvorili obitelj Henninga Susedgradskih.⁴⁰⁵

Na razini srednjeg plemstva imamo slučaj Jelene, kćeri Đurđevića, sina Ivana Pozobca od Grede, koju je kralj Žigmund prefektirao 1413. godine.⁴⁰⁶ Njezini rođaci Blaž, Petar i Ivan,

⁴⁰¹ Čini se da je ideja dosegla i zaleđe grada Trogira u Hrvatskom Kraljevstvu. Iz izvora znamo da je 1407. provedena istraga o pravima Pelegrine *de Cegis*, potražujući povrat sela Radošić koje je tada bilo u rukama kneza Tome Kurjakovića Krbavskog, a kojeg je Pelegrina držala temeljem prefekcije. Istragu je proveo vojvoda Hrvoje Vukčić Hrvatinić, te iako je bilo protivno hrvatskom pravu, presuđeno je u korist prefektirane Pelegrine.

⁴⁰² Vidi primjerice, Klaić, *Knezovi Krčki*, str. 210-212.

⁴⁰³ Znamo da je kralj Ludovik u nekom trenutku prefektirao i Doroteju, kćer Ivana od Orbone, koja je zajedno sa suprugom Jakovom zvanom Talijan, sinom Francesca de Surdisa od Piacenze, ustanovila novu plemićku obitelj koji je nosila plemićki pridjev od Orbone. Potrebno je naglasiti da je njezin slučaj ujedno i najraniji spomen, barem onaj koji je ostao sačuvan, na području srednjovjekovne Slavonije. Vidi: CD 17, dok. 392, str. 559-560.

⁴⁰⁴ Zanimljivo je za istaknuti da ovo nije bio jedini unosni brak kneza Krčkog, jer je njegova sljedeća žena bila Doroteja, udovica Ivana Blagajskog, koja je ujedno na njega prenijela i posjede svoga prvog supruga.

⁴⁰⁵ Engel, *Középkori magyar genealógia / Magyarország világi archontológiája 1301-1457*, sub voce: Acsa nem 1. Arland ága.

sinovi Pavla iz Svinice, nekoliko mjeseci poslije izjavljuju pred banom Pavlom Čuporom da prihvaćaju njeno nasljeđivanje očevih posjeda.⁴⁰⁷ Potrebno je naglasiti da se obitelj uzdigla na rang srednjeg plemstva zahvaljujući službi kod knezova Zrinskih, o čemu je bilo više riječi u poglavlju o familijarima.

Zanimljiv nam slučaj na najnižoj razini plemićkog sloja dolazi iz 1416. godine. Zagrebački Biskup Eberhard prefektirao je predij Jelene, kćeri Ivana Torboza za predij Jakopovec na području Ivanića u trenutku njezine udaje za Pavla, sina Andrijin iz Moravča (*eandem puellam in filium quod idem predium perficiendo masculinum, dedimus, donavimus et contulimus...*), koji onda oboje mogu uživati, budući da je Pavao također vjerno služio biskupa Eberharda.⁴⁰⁸ Nekoliko godina kasnije, 1423., vidimo da je i biskup Ivan Alben potvrdio Eberhardovu darovnicu Pavlu od Moravča, njegovoj ženi Jeleni i njihovom sinu Ladislavu, budući da je dubravački predijalac Stjepan, sin Nikole iz Dimitrovića uložio prigovor, naređeno mu je da to pitanje više ne poteže.⁴⁰⁹ U ovome trenutku to je jedini slučaj u kojem se spominje prefekcija na razini niskog kondicionalnog plemstva.

Slučajevi općenito prefekcija kćeri nisu previše česti na području cijelog Ugarsko-Hrvatskog Kraljevstva, a određen broj slučajeva spominje se u Zagrebačkoj županiji za vrijeme vladavine kralja Žigmunda. Ono što je različito kod prisutnosti djevojačke četvrtine i prefekcije, kako smo vidjeli u prethodnim poglavljima jest da prefekcija nije bila izolirana samo na jedno geografsko područje niti na određeni društveni sloj unutar plemstva. Slučajevi prefekcije spominju se od najnižeg kondicionalnog plemstva do pripadnika aristokratskih obitelji. Tako se čini da su svi podjednako shvaćali ideju korištenja zakona i običaja kako bi ostvarili najbolje moguće rezultate za svoje obitelji. Promotrimo li pak kartu u skladu s načelima običajne geografije, ipak vidimo da su skloniji tome bili plemići (bilo kojeg ranga) na nekom širem području oko Zagreba i rijeke Save. Samo je jedan slučaj iznimka, a on se nalazi na području Pounja, na području koje je bilo pod vlasti knezova Zrinskih. Za čvršće i detaljnije zaključke, bit će potrebno u budućnosti obraditi i spominjanje te institucija za područje cijele Slavonije u razdoblju cijelog srednjeg vijeka, kako bi se ustanovilo dolazi li do određenih promjena unutar provođenja običajnog prava.

Osim djevojačke četvrtine i prefekcije, specifičan slučaj ženskog nasljednog prava vidimo i u slučaju roda Arlandovog, jedinoj aristokratskoj domicilnoj obitelji na području

⁴⁰⁶ NAZ, KAZ, ALC, G 21 403 (MNL OL, DF 255649).

⁴⁰⁷ AISzO, dok. 80, str. 120-121. Isprava je krivo datirana, za pravi datum, vidi: ZsO 4, reg. 1158.

⁴⁰⁸ MHEZ 5, dok. 379, str. 521-522.

⁴⁰⁹ MHEZ 6, dok. 102, str. 111-112.

Zagrebačke županije. Rod je bio podijeljen za dvije grane, susedgradsku i stubičku. Saznajemo tako da su bratići, Ladislav, sin Nikole Totha i Ivan, sin Lovre Totha iz susedgradske grane u lipnju 1425. predali svojim rođakinjama Luciji i Jelena, kćerima Ivana Stubičkog, očevu kuriju i 40 selišta od očinskih dobara na području stubičkog vlastelinstva.⁴¹⁰ Nekoliko dana kasnije u lipnju ban Herman Celjski pisao je Zagrebačkom kaptolu da se Lucija i Jelka uvedu u posjed Zenthgyurgh na kojemu se nalazila očeva kurija te povrh toga u 40 selišta u mjestima na području stubičkog vlastelinstva. Tako se nalazilo na Donjem Slanom Potoku tri selišta, na rečenom Zenthgyurghu tri i pol selišta, u Brezju jedno selište, u Podvorju četiri i pol selišta, u Toplici dva, u Dobrom Zdencu jedno, u Terklyancu tri, u Babičevcu dva, u Novaku jedno, u Sekinom Selu tri, u Sv. Mateju šest, u Borislavcu dva, u Srednjem Potoku dva, u Doblincu dva, u Humu dva i Domjancu dva selišta. Zagrebački je kaptol izvjestio bana sredinom srpnja da je do samog uvođenja došlo 3. srpnja 1425. u prisutstvu bližih i daljnjih susjeda te svjedoka, te da su one bez prigovora uvedene u očinske posjede.⁴¹¹ U trenutku kada se ta transakcija odvija obje su plemkinje bile udane, a jedini brat im je bio pokojan, te je njegova kćer Doroteja bila već udana. Postavlja se pitanje zašto su Nikola i Ivan tako reagirali? Najlogičniji bi razlog bio zbog rođачke ljubavi, ideje kohezije roda, i slično. Međutim, prebrojimo li grane, vidimo da su oni rođaci u petom koljenu, a u zakonima se spominje da rođaci već u četvrtom koljenu mogu sklopiti brak, stoga se tek peto koljeno može percipirati dovoljnom udaljenošću da ih se ne shvaća rođacima. Tako u tome slučaju posjedi bi bili vraćeni kralju i kruni, zbog izumiranja obitelji. No, kasnije saznajemo da su Lucija i Jelena posjede doista i preuzele te nešto kasnije znamo da su sa Susegradskima sklopile 1435. dogovor o međusobnom nasljeđivanju u slučaju nemanja muškog nasljednika (*in casu defectus seminis*). Ipak, ti su posjedi završili u rukama obitelji Doroteje, kćeri Lovre Stubičkog, i njezine obitelji. Ona je bila udana za Stjepana od Raške, te su njihovi potomci kasnije držali navedene posjede, te se već njezin sin imenuje kao Juraj od Raške i Gornje Stubice.⁴¹²

⁴¹⁰ MNL OL, DL 49487; MNL OL, DF 276875.

⁴¹¹ MNL OL, DL 35941.

⁴¹² Stip.-Šamš., reg. 1907.

Karta. Prostorna distribucija ženskih nasljednih prava na području Zagrebačke županije za vrijeme Žigmunda

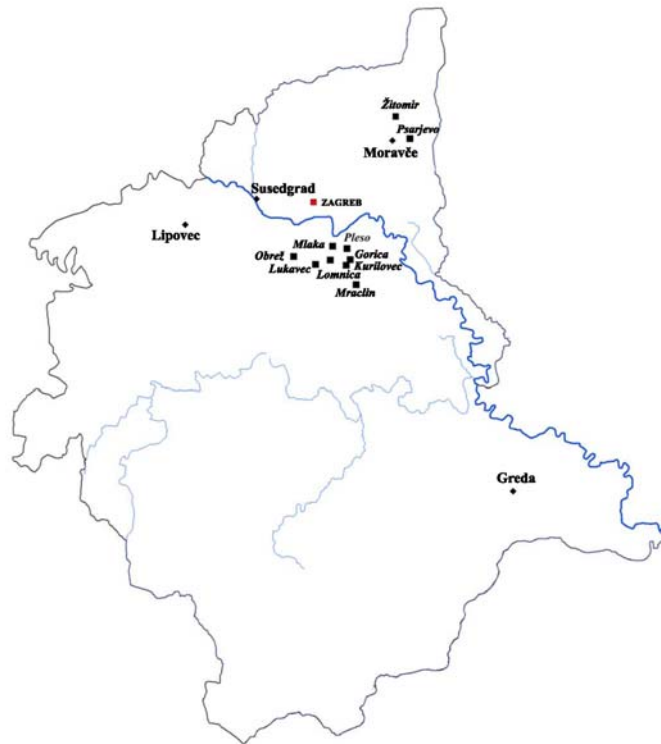

Legenda simbola: ■ za djevojačke četvrtine u posjedima; simbol ◆ za sjedište obitelji prefektiranih kćeri

* * *

Jedno od važnih pitanja uz ženska prava u srednjem vijeku je i pitanje miraz (*dos*). U Žigmundovom dekretu iz 1435., miraz se spominje zajedno s djevojačkom četvrtinom i prefekcijom. Tako se navodi slučaj da se udovici, prije isključivanja iz muževljih posjeda mora u potpunosti isplatiti miraz i druga prava koja kojoj pripadaju.⁴¹³ Zašto se ne spominje prilikom udaje kćeri? Vjerojatno zato jer se spominje u objašnjenju kako se treba predati djevojačka četvrtina, koja je u teoriji bila povezana s udajom djevojke (za razliku od prakse, gdje je bila povezana uz nasljeđivanje, kao što smo već vidjeli u prethodnim paragrafima).

U Tripartitu se relativno velik broj članaka referira na pitanje miraza. Ipak, ovdje ću se fokusirati na one najvažnije odredbe za ovu temu. Miraz se definira kao dar koji žena primi od

⁴¹³ DRMH 2, 8 Mar. 1435: 18, str. 74.

svoga budućeg supruga kao poklon prilikom konzumiranja braka.⁴¹⁴ Isto se tako naglašava da je to stari običaj kraljevstva. Osim toga, naglašava se i razlika u slojevima plemića i vrijednosti miraza – baruni daju miraz koji je veći od onoga magnata, isto tako postoji i razlika posjeduje li plemić više ili manje od pedeset ili stotine kmetskih selišta. Tako on može varirati od stotine do pedeset maraka.⁴¹⁵ Djevojka je od svoje šesnaeste godine pravno smatrana punoljetnom za brigu oko svoga miraza.⁴¹⁶

Za Zagrebačku županiju ono što bi moglo biti zanimljivo jest činjenica da se naglašava, u poglavlju oko toga tko pripada pravim barunima kraljevstva, da udovice slavonskog bana moraju primiti stotinu maraka miraza.⁴¹⁷ Udovicama plemića (uz navedene iznimke baronskih) plaća se miraz od stotine florena.⁴¹⁸

Dalje se razrađuje da se miraz djelomično mora isplatiti u gotovini, a djelomično u pokretninama,⁴¹⁹ s time da je omjer da se daje dvije trećine u novcima, a trećina u pokretninama.⁴²⁰ Predstavlja se i ideja da je miraz plemkinje djevojačka četvrtina njezine majke što je ponovno bio miraz njezine majke (dakle, bake po majčinoj liniji).⁴²¹ Potonje je ujedno i kontradiktorno generalnoj ideji, budući da većina članaka komentira kako je riječ o muževim darovima ženi prilikom ženidbe.

Objašnjeno je i da se procjena imovine temelji na vrijednosti plemićke rezidencije, naseljenih i napuštenih kmetskih selišta.⁴²² Dosta je pažnje posvećeno i mogućim razvojjima događaja nakon smrti muža, posebice bez potomstva. Generalna je ideja da žena može uživati sva prava dok god ostaje časna udovica. Ako se pak ponovno uda (a vidjeli smo, Tripartit dopušta mogućnost i do šest uzastopnih udaja), mora se prvo njezin miraz isplatiti od posjeda pokojnog muža,⁴²³ čak i u slučaju ako je imovina u pitanju bila kod nekoga u zalogu,⁴²⁴ izgubljena zbog nekog zločina ili nevjere⁴²⁵ ili ako je, ne znajući, sklopila brak s rođakom u

⁴¹⁴ Zanimljivo je za spomenuti da Tripartit razlikuje visinu miraza s obzirom na to je li riječ o mirazu od prvog (cjelokupan iznos) ili šestog muža (“vrlo malu svotu”), budući da ponovno to objašnjava idejom da se plaća gubitak seksualne nevinosti. Usp. Tripartit, dio prvi, čl. 96, str. 176-179.

⁴¹⁵ Tripartit, dio prvi, čl. 93, str. 174-177.

⁴¹⁶ Tripartit, dio prvi, čl. 111 (par. 7), str. 192-193.

⁴¹⁷ Tripartit, dio prvi, čl. 94 (par. 3), str. 176-177.

⁴¹⁸ Tripartit, dio treći, čl. 3 (par. 3), str. 380-381.

⁴¹⁹ Tripartit, dio prvi, čl. 95, str. 176-177.

⁴²⁰ Tripartit, dio treći, čl. 3 (par. 9), str. 380-381.

⁴²¹ Tripartit, dio prvi, čl. 97, str. 178-179.

⁴²² Tripartit, dio prvi, čl. 134 (par. 3), str. 222-223.

⁴²³ Tripartit, dio prvi, čl. 98 (par. 1-3), str. 178-178.

⁴²⁴ Tripartit, dio prvi, čl. 103, str. 184-185.

⁴²⁵ Tripartit, dio prvi, čl. 104, str. 184-185.

trećem koljenu.⁴²⁶ S druge pak strane, žena je mogla izgubiti svoj miraz ukoliko je počinila preljub, no ne i ako joj je muž oprostio (time izgubivši mogućnost da je usmrti zbog tog prijestupa, a ako ju je usmrtio, opet njezini rođaci nemaju pravo na njezin miraz),⁴²⁷ a mogla ga je i dobrovoljno predati svome mužu.⁴²⁸

Navedene odredbe nisu jedine koje se tiču miraza, ali već i one pokazuju pregršt odredbi, ponekad i kontradiktornih o raznim slučajevima davanja, primanja i gubljenja miraza. Međutim, postavlja se pitanje što o tome znamo u praksi općenito, a posebice što nam pokazuje izvori za plemstvo Zagrebačke županije? Za istraživanja koja je učinio Damir Karbić za hrvatsko običajno pravo naglašeno je da je miraz sačinjavao novac plaćen budućem mužu od roditelja ili rođaka.⁴²⁹ Istraživanje koje je pak Ivan Majnarić učinio za plemstvo nekadašnje Lučke županije upravo za vrijeme vladavine Žigmunda Luksemburškog pokazuje da uz novce i pokretnine, dopušta se i mogućnost puno kompleksnijeg sustava gospodarenja mirazom koji omogućuje i spominjanje miraznih potraživanja i obeštećavanja u nekretninama.⁴³⁰ S druge strane, imamo i istraživanja Tamása Pálosfalvija o plemićkoj eliti Križevačke županije kroz dugo 15. stoljeće te, iako prelazi kronološke okvire moga rada, naglašeno je kako obitelj Bocskai u ime potrošenog miraza plemkinje Margarete založila obiteljski kaštel Koledinec u turbulentnom razdoblju nakon Žigmundove smrti,⁴³¹ Dersfi od Serdahelya primili su sedamesetih godina 15. stoljeća novac u ime miraza i djevojačke četvrtine,⁴³² Nelipčići od Dobrekuće morali su u istome trenutku založiti posjede kako bi isplatili miraz bratovoj udovici,⁴³³ a i Svetački su isplatili miraz u novcu,⁴³⁴ itd. Problem je istraživanja da se ne fokusira na ova i slična pitanja, stoga nije moguće tvrditi je li doista riječ samo o tim slučajevima gdje je miraz isplaćen u novcu. Marija Karbić istražila je problem miraza kod pripadnika roda bana Borića, kao reprezentativne obitelji Požeške županije, odnosno toga dijela Ugarskog Kraljevstva. Njezini rezultati pokazuju da su, uz poklapanja s odredbama Tripartita gdje je miraz bio isplaćen u novcu, postojala i odstupanja gdje je miraz označavao i određena potraživanja (ili barem sumnju u njihovo postojanje) u posjedima.⁴³⁵

⁴²⁶ Tripartit, dio prvi, čl. 106, str. 186-187.

⁴²⁷ Tripartit, dio prvi, čl. 105, str. 186-187.

⁴²⁸ Tripartit, dio prvi, čl. 109, str. 188-189.

⁴²⁹ D. Karbić, *Hrvatski plemićki rod*, str. 92.

⁴³⁰ Majnarić, *Srednje i niže plemstvo*, str. 214-232.

⁴³¹ Pálosfalvi, *The Noble Elite*, str. 56.

⁴³² Pálosfalvi, *The Noble Elite*, str. 73.

⁴³³ Pálosfalvi, *The Noble Elite*, str. 188.

⁴³⁴ Pálosfalvi, *The Noble Elite*, str. 235.

⁴³⁵ M. Karbić, *Plemićki rod Borića bana*, str. 100-101.

Područje Zagrebačke županije, kako što je već naglašeno u prethodnim poglavljima, smatram područjem koje je bilo granica utjecaja hrvatskog i ugarskog običajnog prava, uz slavonske specifičnosti, pa stoga ne čudi i da jedini slučaj iz prakse ocrta kombinaciju svega navedenog. Dakle, u praksi su nam poznata samo dva slučaja iz Žigmundova razdoblja. Riječ je o dokumentu iz 1425. kada je pred Zagrebačkim kaptolom Toma, sin Benvenuta od Cetina (Okićkog) u svoje i ime svoga brata Ladislava izjavio da će predati njihovoj sestri Katarini, prilikom sklapanja braka s Ivanom zvanim Glaynar od Ostrožina 500 florena miraza (*ratione dotis*). Ako se miraz ne isplati u gotovini onda joj daju prihode u novcima i naravi, visine 50 florena godišnje, iz onog sela kojeg joj muž odredi od sela Krstinja, Gnojnica i Dragoslavić (tako čineći trokut oko njihove utvrde Cetina). Ako pak Ivan umre prije nje, bez potomstva, onda se njoj treba isplatiti svota od navedenih 500 florena ili 50 florena godišnje, a ona će moći upravljati time dok je živa. Ako ona umre bez potomstva, njezina braća mu dozvoljavaju da to zadrži do svoje smrti, a potom njegova braća moraju vratiti Cetinskim (Okićkima).⁴³⁶ Navedeni je slučaj ujedno i jedinstven. Pokazuje ipak da se praksa ne poklapa s odredbama Tripartita, kao i Žigmundovog dekreta. Navedeni plemići nisu domicilni na području Zagrebačke županije, niti Slavonije, što se toga tiče, pa je sasvim moguće da su preslikali običajno pravo svoga starog kraja. Na području Hrvatskog kraljevstva, kako je istraživanje Damira Karbića o običajnom pravu i plemićkim rodovima pokazalo, a posebice Ivana Majnarića o plemstvu Lučke županije, miraz je bio regularna institucija koja se redovito davala ženama u novcu, ali i uz mogućnost davanja u zemlji. Isto je tako moguće da upravo činjenica da su miraz isplatili u zemlji upravo slavonska specifičnost, iako bi potonje trebalo ispitati na većem broju primjeraka na puno dužem vremenskom periodu na cjelokupnom području srednjovjekovne Slavonije.

I iz redova *iobagiones castr*i imamo jedan slučaj spomena miraza. Tako je 1388. pred Zagrebačkim kaptolom Jakov, sin Nikole Mihovilovog od Glavnice predao u brak svoju sestru Elizabetu Dioniziju, sinu Andirje od Donje Glavnice te mu je zbog toga predao tri kmetska selišta, dva od njih je dobio u zamjenu od Klementa, sin Petra i Nikole, sina Stjepanovog od Gornje Glavnice u posjedu Nakasouch te treće selište koje je bilo nasljedna imovina, uz jedini uvjet da u slučaju njezine smrti bez potomstva ti se posjedi vrate nazad Jakovu.⁴³⁷

* * *

⁴³⁶ CB, dok. 151, str. 276-277.

⁴³⁷ MNL OL, DL 49752.

Za područje Slavonije općenito u srednjem vijeku nemamo sačuvan prevelik broj oporuka. Tako za područje Zagrebačke županije iz Žigmundovog razdoblja imamo samo sačuvanu jednu oporuku, onu Zagrebačkog biskupa Ivana Albena iz ožujka 1433. godine. Unatoč činjenici da je biskup bio crkvena osoba, pa u teoriji ne bi smio imati imovinu, no ipak kako je riječ o magnatu kraljevstva, spominju se i predmeti koje ostavlja svojim rođacima i službenicima, o čemu će više riječi biti u poglavljima o tim temama. Jedini spomen ženskih pripadnica obitelji jesu prsteni koje ostavlja kćerima svoje sestre Magdalene, koje ima u braku s knezom Antunom Blagajskim (*anulos legat filiabus Anthonii comitis de Blagay ex Magadlena sorore eius progenitis*).⁴³⁸ One se poimence ne spominju, a njihova imena nam nisu ni inače poznata. Legat za spas duše svoje sestre Margarete učinio je i ban Pavao od Peći, o čemu će biti riječi nešto dolje u tekstu.

* * *

Unatoč potencijalnim teoretskim ograničenjima u zakonima i običajnom pravu plemkinje su vršile razne transakcije vezane uz zemljišne posjede. Imovinu su plemkinje Zagrebačke županije posjedovale zajedno sa svojim supruzima, potomstvom ili naposljetku, samostalno, bile one udane ili udovice. Najprije očekivani slučaj bio bi onaj gdje udovica, sama ili u ime svoje maloljetne djece prodaje dijelove svoje imovine zbog loše ekonomske situacije koja ih je zadesila gubitkom supruga. Tako Ivana, udovica Ladislava, sina Tominog iz Turopolja, u svoje ime i ime svoga djeteta Juraja, prodaje neku zemljišnu česticu na području Kurilovca 1388. godine.⁴³⁹ Helena Krbavska, kneginja Nelipčić, udovica Nelipca, sina Konstandinovog, prodala je sve svoje udije u posjedima kaštela Bušević te mnogim pripadajućim selima, kao i svim posjedima koje je imala na području Zagrebačke županije 1421. Petru Jankoviću i Ivanu, sinu Pavla *de Gorusa*.⁴⁴⁰

Plemkinje su imovinu posjedovale zajednički s obitelji, točnije, zajedno sa suprugom i potomcima. Tako je Helena, supruga Pavla Velikog iz Gornje Lomnice, kćer pokojnog Pavla, sina Vrbanovog, zajedno sa suprugom i sinom, prodala neke zemljišne čestice na području Donje Lomnice (do granica s Velikom Mlakom) Marku sinu Ivana iz Velike Mlake za devetnaest maraka denara 1424. godine. Ono što je ovdje potrebno naglasiti je da je bila riječ o kupljenoj imovini pokojnog Pavla Vrbanovog, oca spomenute Helene.⁴⁴¹ Isto su tako djelovale zajednički sa supruzima kako bi poboljšale svoje imovinske prilike, grupirale

⁴³⁸ MHEZ 6, dok. 370, str. 358-360.

⁴³⁹ CD 17, dok. 102, str. 139.

⁴⁴⁰ CB, dok. 145, str. 259-260.

⁴⁴¹ MHNC 1, dok. 200, str. 192-193.

posjede i slično. Tako je Elizabeta zajedno s Frankom iz Gorice kupila od Ivana, sina Tome Mavšića iz Brokunove Gore posjed Dobretin za šest stotina zlatnih florena 1437. godine.⁴⁴²

Slučaj da udovica samostalno kupuje posjed je onaj Katarine Carrare, kneginje Krčke, koja kupuje zemljišnu česticu nekog Ivana Ivanovog u Kamenskom za 12 zlatnih florena 1405. godine.⁴⁴³ Samostalnu kupovinu obavila je i Elizabeta, supruga Nikole od Brezovice koja je 1407. kupila polovicu posjeda Čehi od Ladislava, sina Ivana od Čeha.⁴⁴⁴

Plemkinje su mogle djelovati i samostalno, ali i grupno. Riječ je o sestrama Krbavskima, koje su zajedničkim snagama kupile 1431. kaštel Bušević od Petra Vereša i njegovog sina za 1,000 zlatnih florena. Riječ je o Ani, udovici Babonega Blagajskog i njezinoj sestri Magdaleni, supruzi Marka od Kladuše, kćerima Nikole Krbavskog, i Mariji, supruzi Šimuna, sina Marka od Kladuše, kćeri Ivana Krbavskog, Nikolinog sina.⁴⁴⁵ U posjed istoga su i uvedene po Zagrebačkom kaptolu.⁴⁴⁶ Tri godine kasnije su u ispravi Zagrebačkog kaptola spomenute i njihove sestre, točnije, Marija, udovica Vukomira Zlatonosića od Usore, kćer Nikole Krbavskog, sestra Ane i Magdalene, i Katarina, kćer Ivana Grofa, brata navedenih plemkinja, kao vlasnice kupljenog kaštela Bušević i pripadajućih sela, te su isto prodale Antunu Blagajskome i njegovim sinovima Ladislavu, Jurju i Matiji.⁴⁴⁷ One se od toga trenutka više ne spominju u izvorima vezanim uz Zagrebačku županiju.⁴⁴⁸

Pitanje darovanja se može promatrati tek u nekoliko slučajeva budući da sve skupa nije ostalo puno izvora posvećenih tome pitanju. Na razini nižeg turopoljskog plemstva imamo zabilježeno kako dvije sestre, Skolastika i Margareta, kćeri Andrije Jelkovog iz Rakarja daruju 1427. kupljene oranice na posjedu Pleso svojim rođacima Antunu, Valentinu i Marku, sinovima Filipa Vukovog iz Rakarja zbog rođačke ljubavi.⁴⁴⁹ Na razini magnata Zagrebačke županije, imamo dva slučaja darovanja. Nikola Krčki darovao je 1416. tvrdi grad Ozalj svojoj supruzi Doroteji Gorjanskoj (zbog 20,000 zlatnih florena koje mu je dala prije).⁴⁵⁰ Drugi je sa samog kraja Žigmundove vladavine, nalazimo plemkinju kao primatelja darovanja. Kao rezultat sukoba između plemićke obitelji Nelipčića i njihovog zeta Anža Frankopana protiv kralja, Talovci su dobili kraljevskom darovnicom njihove patrimonijalne

⁴⁴² CB, dok. 172, str. 324-325.

⁴⁴³ MHEZ 5, dok. 190, str. 238-239.

⁴⁴⁴ AHAZU, D-VIIb-64 (MNL OL, DF 230872).

⁴⁴⁵ CB, dok. 161, str. 300-301.

⁴⁴⁶ CB, dok. 162, str. 302-303.

⁴⁴⁷ CB, dok. 164, str. 306-307.

⁴⁴⁸ Više o plemkinjama Krbavskih, vidi u: Botica, *Krbavski knezovi*, str. 216-217.

⁴⁴⁹ MHNC 1, dok. 208, str. 204.

⁴⁵⁰ CF 1, dok. 211, str. 127-129.

posjede, a u sukobu je sam Anž poginuo. Priča koja dodiruje Zagrebačku županiju i posjede u njoj spominje Katarinu Nelipčić, kneginju Frankopan, Anževu udovicu kojoj su Matko i Frank Talovac darovali tvrđavu Cetin u travnju 1437. godine.⁴⁵¹

Neke plemkinje su u svojem vlasništvu imale i imovinu na Zagrebačkom Gradecu. Znamo da su Elizabeta, udovica Pavla Zrinskog i sin Nikola, 1432. prodali kuću koju su imali u Zagrebu.⁴⁵² Kako se knez Pavao spominje posljednji put na životu 1414., a znamo da je kuća bila u njegovu vlasništvu prije nego je došla u ruke Elizabete (njegove druge žene) i njihovog sina Nikole, skoro dvadeset su godina posjed držali samostalno. Drugi slučaj plemkinje koja je imala nekretninu u Zagrebu bio je onaj iz reda srednjeg plemstva. Tako znamo da je Jelena, udovica Ivana sina Ivana od Brezovice u Zagrebu samostalno posjedovala zemljišnu česticu s kućom 1429. godine.⁴⁵³ Ujedno su to jedina dva slučaja da su plemkinje posjedovale nekretnine u Zagrebu za vrijeme Žigmundova razdoblja. Navedeno ne začuđuje, budući da je ipak Zagreb bio središte Slavonije, te vibratno urbano središte u kojem su svoje životne pute pronašli mnogi pripadnici plemstva okolnog područja na trenutnoj ili trajnoj bazi.

Pitanje zaloge je povezano uz pitanje novca te njegova korištenja, a u slučajevima nekoliko tvrdih gradova vidimo aktivnost plemkinja iz magnatskih obitelji županije. Očekivani rezultat bi bio da udovice, uslijed ekonomskih poteškoća nakon smrti supruga, moraju dijelove imovine založiti kako bi se domogle gotovine. Međutim, slučajevi plemkinja Zagrebačke županije pokazuju drugačije rezultate, točnije, pokazuju da su one baratale velikim količinama gotovine, da su djelovale zajedno sa svojim sinovima ili kćerima te da su neke stajale toliko visoko da su posuđivale novac i kralju. Dakle, kao ekstreman slučaj plemkinje koja je imala velika ekonomska sredstva, bila je Katarina Carrara, udovica Stjepana Krčkog i njezina kćerka Elizabeta koje su kralju isplatile 14,500 zlatnih florena za zalog Ozlja (1397.)⁴⁵⁴ te Steničnjaka (1401.)⁴⁵⁵ te opet 1405.,⁴⁵⁶ da bi 1415. završio zalogom u rukama Elizabete i njezina supruga Fridrika II. Celjskog⁴⁵⁷). Činjenica jest da se obitelj Krčkih općenito ističe svojim ekonomskim sredstvima, budući da je Nikola Krčki bio jedan od većih kreditora kralju na razini Kraljevstva, te stoga i takva aktivnost od ženskih pripadnica njegove obitelji nije začuđujuća. Ana Gorička, koja je bila udana za Stjepana Krčkog također je,

⁴⁵¹ CF 1, dok. 291, str. 289-290.

⁴⁵² MHCZ 9, str. 238.

⁴⁵³ HDA, AP Remete, fasc. 2, no. 14 (MNL OL, DL 34697).

⁴⁵⁴ CD 18, dok. 293, str. 418-420.

⁴⁵⁵ CF 1, dok. 178, str. 131-132.

⁴⁵⁶ CF 1, dok. 187, str. 140-141.

⁴⁵⁷ ZsO 5, reg. 450, reg. 843, reg. 918; MNL OL, DL 34052.

zajedno sa sinom Nikolom, dala kralju 17,000 zlatnih florena za zalog tvrdog grada Ozlja 1397. godine.⁴⁵⁸

I na nižoj razini od one kraljevske, plemkinje su davale i uzimale u zalog utvrde i posjede. Tu se ponovno ističe djelovanje pripadnice roda Krčkih. Riječ je o Elizabeti, koja je najvjerojatnije bila sestra Nikole Krčkog, udanoj za kneza Pavla Zrinskog, kako je objašnjeno u prethodnom poglavlju. Ona je sa svojim sinom Nikolom uzela u zalog tvrdi grad Slunj 1424. godine, očigledno zbog problema koje je imala sa svojim posinkom Petrom Zrinskim nakon smrti supruga, iako se to eksplicitno ne može pronaći zapisano u izvorima. Za tvrdi je grad dala 2,000 dukata, što mu dakako nije mogla biti realna vrijednost, pa bi to isto ukazivalo da se radilo o bratskoj pomoći Nikole Krčkog.⁴⁵⁹ Najvjerojatnije su Nikola Zrinski i majka mu Elizabeta željeli zadržati Slunj i pretvoriti ga u svoje trajno sjedište ostavljajući Zrin polubratu Petru kao najstarijem živućem muškom članu porodice Zrinski.⁴⁶⁰ I Elizabeta Zrinski, kneginja Krbavska, zajedno sa svojim suprugom i njegovom obitelji Krbavskih, imala u posjedu Bužane (još od razdoblja građanskog rata), koje je njezin brat Pavao imao u svome zalogu. Kralj je stoga, zbog sporova koji su izbili oko vlasništva nad njima, dopustio da Zrinski zadrži u svojem vlasništvu Bužane, uz kompenzaciju Elizabeti i njezinim kćerima 11,000 zlatnih florena.⁴⁶¹ U tome je trenutku Elizabeta bila udovica s kćerima, pa su se u priču upleli i rođaci njezinog supruga.⁴⁶²

U zalog je samostalno uzela posjede i Veronika Perényi, kneginja Susedgradska, sestra Petra Perényija, koji je bio *iudex curie regie*. Pred Zagrebačkim kaptolom posjede Bunu, Kostanjevec i Tarnovec na području Zagrebačke županije za 100 zlatnih florena od Ivana, sina pok. Mihovila zvanog Vitez *de Terseech*.⁴⁶³

Na razini srednjeg sloja plemstva imamo slučaj povezan uz plemiće od Brokonove Gore, ali tada plemkinja Elizabeta, supruga Franka iz Gorice, zajedno s njim uzima u zalog 1429. osam kmetskih selišta i polje na području Dobretina, od Pavla i Ivana, sinova Tome Maušića iz Brokunove Gore, u što su i bili uvedeni.⁴⁶⁴ U ovome slučaju riječ je o plemstvu nešto slabije ekonomske moći od spomenutih plemkinja, pripadnica magnatskog sloja županije.

⁴⁵⁸ CD 18, dok. 270, str. 386-388.

⁴⁵⁹ CF 1, dok. 225, str. 198-200. Vidi i: Kukuljević, *Zrin grad*, str. 42-43.

⁴⁶⁰ Više o tome vidi u: Karbić – Miljan, *Knezovi Zrinski*, str. 23-24.

⁴⁶¹ HDA, NRA, fasc. 314, no. 18; MNL OL, DL 33103.

⁴⁶² Vidi, primjerice: MNL OL, DL 33106 te poglavlje u: Karbić – Miljan, *Knezovi Zrinski*, str. 23-24.

⁴⁶³ AHAZU, D-VIIIb-72; MNL OL, DF 230880.

⁴⁶⁴ CB, dok. 157, str. 293-294.

I na razini najnižeg plemstva imamo slučaj gdje je plemkinja samostalno uzela u zalog imovinu, dakako na razini svoje posjedovne moći. Jelena, kćer Pavla župana iz Gornje Lomnice, žena Pavla Velikog, sina Nikole, trenutnog turopoljskog župana, uzela je samostalno u zalog 1422. udjele u posjedu unutar granica Donje Lomnice od braće Valentina i Blaža, sinova Pavla te je u iste i uvedena.⁴⁶⁵ Unatoč činjenici da je Jelena bila pripadnica turopoljskog nižeg plemstva, ona je ipak pripadala, i obiteljski i ženidbeno, gornjem sloju te zajednice budući da joj se i otac i muž navode kao predstavnici općine, tj. župani.

* * *

Izniman slučaj djelovanja pripadnica magnatskih obitelji bila je i Klara, kneginja Zrinski, koja se izrazito angažirala oko puštanja svojeg muža kneza Petra iz zatočeništva kralja Žigmunda za što je urgirala kod Filipe Marije Viscontija.⁴⁶⁶ Znamo da je Zrinski u nekom trenutku pušten iz zatočeništva, da bi ponovno bio utamničen i pušten tek nakon Žigmundove smrti. U tome je razdoblju kneginja Zrinski upravljala imanjima i vodila brigu za djecu, kojih je bilo čak četvero (barem koliko nam se spominje u sačuvanim izvorima). Sasvim je moguće da je u tom trenutku bila i sahranila njihovog sina Emerika, koji je umro kao dijete (sigurno je umro u razdoblju od 1425. do 1436.), a trojica sinova su stasali te polako preuzimali u ruke zemljišne transakcije, o čemu je bilo više riječi u prethodnim poglavljima. Nažalost, o aktivnostima same kneginje Zrinski nemamo više podataka u izvorima.

* * *

Naposlijetku, potrebno je spomenuti još jednu ženu povezanu sa Zagrebačkom županijom. Riječ je o kraljici Barbari Celjskoj. Ne bi ulazila u pitanje njegov djelovanja, tj. vladanja, međutim, samo je kratko potrebno spomenuti da je ušla ipak u moje razmatranje kao ženska pripadnica obitelji Celjski, koja je naposljetku imala posjede na području županije. Budući da je ipak bila kraljica, na području Slavonije posjedovala je posjede, utvrde, gradove i županate. Međutim, na području Zagrebačke županije u njezinom je vlasništvu bio samo Zagrebački Gradec.⁴⁶⁷ Pristanak darovnici dali su i Albert Habsburški i baruni Kraljevstva u svibnju 1424. godine.⁴⁶⁸

* * *

⁴⁶⁵ MHNC 1, dok. 189, str. 182-183.

⁴⁶⁶ DDAM II/I, dok. 112, str. 190; dok. 157, str. 270.

⁴⁶⁷ Gusztáv Wenzel, Okmányi adalék Borbála és Erzsébet magyar királynék birtokáról (1424-1439), *Magyar Történelmi Társulat* 12 (1863.), str. 271-274.

⁴⁶⁸ MNL OL, DL 39284; ZsO 11, reg. 598.

Žensko djelovanje očekivano je zasigurno i u crkvenoj sferi. Plemkinje su, samostalno i zajedno sa supruzima, ponekad upućivale molbe papinskoj kuriji, radi različitih razloga. Mogli su dobivati odobrenje molbi za jednu ili nekoliko stvari istovremeno. Imamo nekoliko spomena samo molbi za posjedovanje kućnih oltara jer je to omogućavalo slavljenje mise unutar domaćinstva. Tako je 1423. Klara Bánffy, supruga Ladislava Blagajskog dobila od pape Martina V. pravo da smije posjedovati kućni, prijenosni oltar kako bi mogla slaviti misu unutar svojeg domaćinstva.⁴⁶⁹ Njezinom šogoru, Antunu Blagajskom, i njegovoj supruzi Margareti, dozvolio je istu stvar papa Eugen IV. 1436. godine.⁴⁷⁰

Osim toga, imamo spomene samo traženje i dobivanja oprost te povezano s time, prava na izbor ispovjednika u smrtnoj opasnosti. Oprost je dobila 1422. Loreta Alben,⁴⁷¹ istovremeno kada i njezina sestra Elizabeta Alben, udovica Zoila *de Nassis*.⁴⁷² Slučaj da je plemkinja zajedno sa suprugom dobila oprost je i onaj Agate i Benedikta, sin Andrije od Moravča 1423. godine.⁴⁷³ Pravo na izbor ispovjednika dobila je 1418. i Klara Bánffy, supruga Ladislava Blagajskog, za sebe i muža, u smrtnoj opasnosti.⁴⁷⁴

Papa Eugen V. dao je 1433. dopuštenje Ladislavu, sinu Fabijana od Bičkelea i njegovoj ženi Elizabeti, da smiju prisustvovati misi prije svanuća.⁴⁷⁵ Za Ladislava znamo da je prisustvovao tada u Rimu Žigmundovoj krunidbi kao dio pratnje, međutim, sumnjam da je i njegova žena išla s njim, već je jednostavno, kada se već ondje nalazio uputio i molbu papi.

Najveći je broj istovremeno nekoliko molbi. U prosincu 1413. dobili su od pape Ivana XXIII. Marko, sin Andrije od Završja i njegova supruga Elizabeta dozvolu posjedovati prijenosni oltar,⁴⁷⁶ pravo imati ispovjednika,⁴⁷⁷ te dozvolu da smiju prisustvovati misi i u slučaju interdikta u mjestima u kojima je on proglašen.⁴⁷⁸ Sličan je slučaj i iz 1418. kada je bilo dano Stjepanu sinu Fabijana Bičkelea i njegovoj ženi Margareti, da smiju posjedovati prijenosni oltar, slaviti misu prije zore te prisustvovati misi u mjestima koja su bila udarena interdiktom. Nadodano je i da dobivaju puni oprost grijeha četiri puta, te jednom pred smrt.⁴⁷⁹ Istovremeno su iste dozvole dobili i Stjepanov otac Fabijan Bičkele i njegova žena Klara, kćer

⁴⁶⁹ MHEZ 6, dok. 83, str. 94.

⁴⁷⁰ MHEZ 6, dok. 439, str. 448.

⁴⁷¹ MHEZ 6, dok. 68, str. 77.

⁴⁷² MHEZ 6, dok. 69, str. 77.

⁴⁷³ MHEZ 6, dok. 128, str. 133.

⁴⁷⁴ PO 1, dok. 80, str. 63.

⁴⁷⁵ MHEZ 6, dok. 390, str. 374-375.

⁴⁷⁶ MNL OL, DF 288697.

⁴⁷⁷ MNL OL, DF 288699.

⁴⁷⁸ MNL OL, DF 288702.

⁴⁷⁹ PO 1, dok. 29, str. 52.

Emerika.⁴⁸⁰ Papinski je oprost 1426. dobio i Petar Zrinski, za svoju suprugu i kućanstvo. Osim toga, dobio je još mnoge pogodnosti, kao primjerice, prisustvovanje misi prije svanuća, posjeduju prijenosni kućni oltar te da smiju prisustvovati misi u nekom mjestu, čak i ako je ono pogođeno papinskim interdiktom, i dr.⁴⁸¹ Ana od Csáka i njezin muž Ladislav III. Töttös dobili su u srpnju 1433. da smiju slaviti misu prije zore, da smiju posjedovati kućni oltar te da smiju prisustvovati misi u mjestu koja su bila udarena inderdiktom.⁴⁸²

Posebnu vrstu odrješenja tražili su 1436. Margareta, kćer Stjepana i Antun Blagajski jer su bili u prebliskom krvnom srodstvu da bi sklopili brak. Naime, oni su bili rođaci u trećem koljenu. Zbog toga je prvo papa pisao pečujskom biskupu Henriku Albenu da im ozakoni brak,⁴⁸³ a mjesec dana poslije sam im je papa dao odrješenje.⁴⁸⁴ Pitanje braka ulazilo je pod crkvenu sferu, međutim, i Tripartit se u nekoliko odredbi osvrće na to pitanje. Tako znamo da se spominje da načine na koje nasljeđuju imovina djeca iz takvog braka, a razlikuje brak kojeg su sklopili supružnici znajući za srodstvo, ili bez njihovog znanja, što je onda automatski utjecalo na prava potomstva. Čak i ako ih papa poslije ozakoni, to ne mijenja politiku nasljeđivanja.⁴⁸⁵ Sljedeća odredba govori i da krvoskrvuće prema kanonskom pravu, kao i onom kraljevstva zabranjuje ženidbu unutar četvrtog koljena.⁴⁸⁶ Time ostavlja dakako mogućnost i da se vrati u ruke te “nezakonite djece”. Naposljetku, objašnjava se i da, ukoliko muškarac nema nikakvih rođaka i zakonitih nasljednika pa se posjed vrati u kraljevske ruke te onda sam kralj može time raspolagati kako želi.⁴⁸⁷

Do papinske je kurije došao i slučaj ostavštine Petermana Albena, budući da je njegova udovica Elizabeta pokrenula 1424. spor protiv njegove braće, biskupa Ivana i Henrika Albena.⁴⁸⁸ Vidimo da spor nije bio okončan niti godinu dana kasnije, jer ponovno papa piše ostrogonskom nadbiskupu da utječe na biskupe Ivana i Henrika Albena kako bi nadonadili štete prouzročene udovici Elizabeti.⁴⁸⁹ Ujedno, kako je navela Marija Karbić u radu o obitelji Alben, spor se dogodio desetak godina nakon smrti Petermana, te je ujedno i

⁴⁸⁰ PO 1, dok. 30, str. 52.

⁴⁸¹ MHEZ 6, dok. 199, str. 223-224.

⁴⁸² PO 1, dok. 218, str. 92-93.

⁴⁸³ MHEZ 6, dok. 437, str. 445-446.

⁴⁸⁴ MHEZ 6, dok. 440, str. 448-449.

⁴⁸⁵ Tripartit, dio prvi, čl. 106, str. 186-187.

⁴⁸⁶ Tripartit, dio prvi, čl. 107, str. 188-189.

⁴⁸⁷ Tripartit, dio prvi, čl. 108, str. 188-189.

⁴⁸⁸ MHEZ 6, dok. 147, str. 150-151.

⁴⁸⁹ MHEZ 6, dok. 164, str. 168-169.

jedini slučaj spora unutar obitelji. Problem je u tome da ne znamo kojoj plemićkoj obitelji pripada Elizabeta, pa ne možemo niti procijeniti ekonomsku osnovu njezinog stanja.⁴⁹⁰

Ovo što je zajedničko slučajevima molbi papinskoj kuriji, za bilo koju od molbi, jest da su je uputili pripadnici višeg društvenog sloja plemićkog društva Zagrebačke županije. U svakom slučaju za neke od molbi možemo pretpostaviti da su se dogodile tijekom hodočašća u Rim, druge su zasigurno upućivali prokurator, ali u svakom slučaju, bila je potrebna određena količina novčanih sredstava da se navedeni naumi provedu u djelo. Iako je možda uzorak premalen za izvlačenje nekih većih zaključaka, čini se da su ih ipak tjerali praktični razlozi za djelovanje – dobivanje više stvari istovremeno, ili prisustvovanje misi prije zore, kako ne bi morali postiti tijekom dana do prve mise i slično.

Na nižoj hijerarhijskoj crkvenoj razini od papinske i biskupske imamo i naklonjenost plemića Zagrebačke županije pavlinskim samostanima. Potrebno je odmah naglasiti da brojčanost izvora je vjerojatno uvjetovana njihovim sačuvanim fondovima u arhivu, budući da su samostani služili i kao mjesta javne vjere, organizirali su posjede u svojem vlasništvu, pa stoga i čuvali isprave koje ih se tiču, itd. Početkom 15. stoljeća važan je slučaj osnivanja pavlinskog samostana u Kamenskom, čiji je patron bila Katarina Carrara, udovica Stjepana Krčkog. Samostan je osnovala 1404. darovavši mu posjed Kamensko, koje se nalazilo u pripadnostima njezinog tvrdog grada Steničnjaka. Samostan je posvećen sv. Mariji Snježnoj.⁴⁹¹ Nešto manje od godine dana kasnije, ostavila je za spas svoje duše i duše svoga muža i kćeri kuriju uz prijelaz Kupe, kao i kmeta Luku i njegovu dvojicu braće. Ispravu je izdala u samom Kamenskom u ožujku 1405. godine.⁴⁹² Na isti način je i Margareta, udovica Nikole Pakračkog 1408. spomenuta u darovanju koje je njezin brat, slavonski ban Pavao od Peći učinio pavlinima u Gariću, a koji su dobili zemljišne čestice uz rijeku Garešnicu.⁴⁹³ I pavlini u Remetama uživali su naklonjenost magnata Zagrebačke županije. Tako znamo da im je Elizabeta, kneginja Zrinski predala 1,500 zlatnih florena i još neke stvari koje im je oporučno ostavio njezin pokojni muž.⁴⁹⁴ Pokojni je Pavao ondje i pokopan, pa je stoga logično za pretpostaviti da je i ona u pavlinskom samostanu u Remetama pronašla svoje posljednje počivalište.

⁴⁹⁰ M. Karbić, *Velikaška obitelj Alben*, str. 16.

⁴⁹¹ MHEZ 5, dok. 178, str. 218-219. Po banovom nalogu Zagrebački je kaptol omeđio posjed i uveo pavline u njega. MHEZ 5, dok. 179, str. 219-221.

⁴⁹² MHEZ 5, dok. 195, str. 244-245.

⁴⁹³ MHEZ 5, dok. 235, str. 314-315.

⁴⁹⁴ MHEZ 5, dok. 353, str. 474-475.

Iz redova nižeg sloja plemstva imamo dva slučaja odnosa prema pavlinima, jedan je negativan, drugi pozitivan, a potpuno su suprotne prirode. Prvi slučaj je sukob kojeg je imala obitelj protonotara i plemićkog suca Zagrebačke županije literata Nikole zvanog Pravdić od Drenove, i njegove žene Margarete s remetskim pavlinima u razdoblju od 1423. do 1425. oko posjeda Banfelde. Slučaj je neobičan po tome jer su zauzeli posjed pavlina, bez ikakvog prava, međutim, nisu mogli priznati poraz niti nakon dvije presude kraljevskog suda u Budimu, čak su na kraju prilikom ponovnog uvođenja pavlina u posjed uložili prigovor.⁴⁹⁵ Čini se da je literat Nikola, nakon što se oženio, poželio promijeniti uvjete pod kojima je držao posjed.⁴⁹⁶ U svakom slučaju, nisu uspjeli zadržati posjed Banfelde niti za svoga života. Iz drugog, puno pozitivnijeg slučaja, vidimo da su pripadnici i nižeg županijskog plemstva bili naklonjeni pavlinima, ovaj put onima u Dubici. Tako znamo da je neimenovana udovica posvjedočila da je njezin suprug ostavio polovicu vinograda za spas svoje duše i one svojih roditelja, kao i šteta koje im je nanio.⁴⁹⁷

Predije su, kako je nešto više u tekstu pokazano, mogle imati i žene u svojim rukama. Međutim, češće je da su ih držale zajednički s muževima. Isto je tako potrebno naglasiti da su predije mogli držati pripadnici svih društvenih slojeva, budući da nije bilo uvjetovano položajem, već ugovorom kojeg su pojedinci sklapali sa crkvom. Znamo da 1421. obitelj Toth, točnije Nikola Toth, njegova žena Veronika Perényi i njihov sin Ladislav dobivaju predij Planinu, budući da su na njemu već prije podigli crkvu, a tada će je ponovno sazidati.⁴⁹⁸ Jelena Lipovečka, zajedno sa suprugom, spomenutim Ladislavom Tothom, od topuskog opata, primila je neke predije zajednički, 1434. godine.⁴⁹⁹

* * *

Jedini slučaj da je udovica bila subjektom kraljevske zaštite je slučaj Uršule, udovice Ladislava II. Töttösa od Blinje. Ona je bila subjektom zaštite kralja Žigmunda koji 1417. javlja sa sabora u Konstancu da je uzima u svoju posebnu zaštitu kao udovicu Ladislava Töttöša, kao i njihovu djecu.⁵⁰⁰ Osim što je udovica s djecom imala problema sa svojim susjedima koji su koristili novonastalu situaciju te pokušali ugrabiti za sebe dijelove njezinog posjeda nakon smrti njezina muža, većinom kao nastavke sporova iz razdoblja njezinog

⁴⁹⁵ HDA, AP, Remete, fasc. 2, no. 12 (MNL OL, DL 34963); AP, Remete, fasc. 2, no. 9 (MNL OL, DL 34702); HDA, AP, Remete, fasc. 2, no. 11 (MNL OL, DL 34700).

⁴⁹⁶ Godine 1412. navedeno da on to uživa doživotno, očito nakon nekog dogovora, ali posjed vraća u ruke pavlina (HDA, AP, Remete, fasc. 2, no. 7; MNL OL, DL 34671).

⁴⁹⁷ AISzO, dok. 74, str. 114.

⁴⁹⁸ MHEZ 6, dok. 15, str. 15-16.

⁴⁹⁹ MHEZ 6, dok. 419, str. 425-426.

⁵⁰⁰ Zichy 6, dok. 309, str. 447-448.

pokojnog muža, imala je problem i s napadima službenika bana Davida Lacka od Szántóa koji su joj poharali posjede 1417. godine.⁵⁰¹ Situacija se promijenila kada je njezin polu-brat po majci, Dionizije Marcali, preuzeo mjesto slavonskoga bana. Tada ju je štitiio u posjedovnim pravima. Tako je primjerice 1419. odgodio parnicu koju je imala s knezom Petrom Zrinskim.⁵⁰² Očekivano bi bilo da se banovo miješanje moglo shvatiti kao sukoba interesa pa je možda zato i u ispravi Uršula određena kao udovica Ladislavova, a ne svojim osobnim imenom. Problemi su se i kasnije nastavili, a nešto kasnije su parnice odgođene jer sinovi idu u pohod protiv Osmanlija, što je zapravo značilo da nisu željeli prepustiti majci teret parničenja, a s druge strane, i sami su imali interese u posjedovnim stvarima.⁵⁰³ Ban je pokušavao riješiti situaciju na terenu, donekle i uspješno, budući da knez Petar Zrinski izdaje ispravu u Zrinu 1421. kojom obavještava da na molbu bana Dionizija Marcalija uzima u svoju posebnu zaštitu Uršulu i njezine sinove.⁵⁰⁴ Nažalost, dugoročno naponi oko zaštite imovine Töttösevih nisu urodili plodom jer se i kasnije spore s raznim susjedima, što nas ujedno dovodi do posljednjeg pitanja koje ću razmatrati u ovom potpoglavlju – ulogu žene u sukobima na području Zagrebačke županije.

I u slučaju Veronike, udovice Nikole Totha Susedgradskog, vidimo da sporovi smrću muža nisu prestali, već su se prenosili na živuće članove obitelji, uključujući udovice i potomke. Znamo da je ban Fridrik Celjski odgodio 1424. parnicu koju je Nikola imao protiv Klementa, sina Andrije od Senice.⁵⁰⁵ Ne znamo što je bilo problematično, ali u svakom slučaju, uz nasljedstvo su ih dočekali i sporovi.

Pripadnici i pripadnice magnatskih obitelji sukobljavali su se unutar svoje društvene skupine. Tako znamo, primjerice, da su se knezovi Susedgradski i Krčki sporili oko pljačke i paljenja posjeda 1424. godine. Opisuju se događaji iz 1421. kada je Ladislav, sin Nikole Totha Susedgradskog u svoje i ime svoje žene Jelene došao pred kralja koji je naredio istragu Zagrebačkog kaptola jer su mu Nikola Krčki i njegovi sinovi opustošili posjede u Lipovcu te odveli neke kmetove na svoje posjede u pripadnostima Okića. Istraga je obavljena, ali se spor protegnuo jer su se Krčki oglušili na pozive na sud, zbog čega su oglobljeni.⁵⁰⁶ Istovremeno su protiv istih plemića, točnije, protiv Ladislava Susedgradskog i njegove žene Jelene Lipovečke prigovor uložili plemići iz Pribića. Pred Zagrebački je kaptol došao Juraj, sin

⁵⁰¹ Zichy 6, dok. 308, str. 445-446.

⁵⁰² Zichy 6, dok. 378, str. 551-552.

⁵⁰³ Zichy 6, dok. 383, str. 559.

⁵⁰⁴ Zichy 8, dok. 5, str. 8.

⁵⁰⁵ Zichy 8, dok. 109, str. 158-159.

⁵⁰⁶ MNL OL, DL 43582; ZsO 9, reg. 143; ZsO 11, reg. 87.

Bakše od Pribića i prosvjedovao u svoje ime i ime svoga oca i braće da je Ladislav Susedgradski poslao svoje familijare i kmetove sa svojih posjeda u pripadnostima Lipovca na njegove posjede i protiv “zakona i prava Kraljevstva” i pravne procedure reambulacije promijenio stare granice Pribića te su ondje harali. Stoga Juraj pred kaptolom prosvjeduje protiv toga te zabranjuje taj čin Ladislava, njegove žene Jelene i njihovog sina.⁵⁰⁷ Ono što je zanimljivo u ovome slučaju jest činjenica da se navodi kako je posjed Lipovac bio u zajedničkim rukama Susegradskog i Jelene Lipovečke.

Na pustošenja po posjedima žalile su se i pripadnice *iobagiones castri*. Znamo da su u nekom trenutku prije 1390. bili opljačkani posjedi Margarete, udovice Mihovila Stjepanovog iz Lomnice na selištima u navedenoj Lomnici, a to je učinio Benedikt, sin Stjepana Lukinog od Odre. Navodi se da su zarobili nekog kmeta, oteli žito i stoku prije šest godina u vrijednosti 60 maraka denara te su ukrali tri konja. Dakako da je tuženik negirao optužbe, te je stoga određeno da se mora zakleti s trinaestoricom na oktavu sv. Jurja. Spor je vođen pred banskim sudom Detrika Bubeka.⁵⁰⁸

I druge su plemkinje, ženske pripadnice magnatskih obitelji vodile sporove, posebice unutar svojih obitelji. Mučin Lipovečki je bio 1406. optužen da je zadržao za sebe dobitke od posjeda Lipovec te tako ošteti Anu, udovicu Rafaela de Surdisa (Serdahelyskog), isto kao i što je nekoliko puta nezakonito zauzeo posjed Jastrebarsko. Određeni su ljudi koji će morati izvršiti istragu.⁵⁰⁹ Znamo i da su Veronika, udovica Nikole Totha Susedgradskog i Gertruda, udovica Mučina Lipovečkog vodile spor s Rudolfom, sinom Rudolfa Albena Medvedgradskog i Zagrebačkog biskupa Ivana Albena oko Stupnika 1424. godine.⁵¹⁰

Česti su bili prosvjedi oko zemljišnih posjeda. Pred Zagrebačkim je kaptolom 1396. prosvjedovao Pavao Zrinski u svoje ime i ime svoga sina Petra radi kupljene imovine koju su Nikola, sin Ivana i Ivan, sin Petőa od Kostajnice darovali Nikolinoj kćeri Klari, udanoj za Nikolu, sina Stjepana Pekrija.⁵¹¹ Osim toga, znamo da je 1437. u Pragu pred kraljem Žigmundom protestirao magistar Toma, sin Benedikta Himfija, u svoje ime, ime svoje braće i bratića, protestirao protiv držanja i uživanja u posjedima Jelene Lipovečke. To se odnosilo na trgovište Jastrebarsku i utvrdu Lipovec, na koje su oni očiti imali pravo prema ženskoj liniji

⁵⁰⁷ MNL OL, DF 276856; ZsO 9, reg. 311.

⁵⁰⁸ MNL OL, DL 35897.

⁵⁰⁹ Starine 39, dok. 98, str. 135.

⁵¹⁰ MNL OL, DL 102027.

⁵¹¹ HDA, NRA, fasc. 1648, no. 40 (MNL OL, DL 34198).

de Surdisa. Smatrali su da je Jelena njima uskratila prihode, dobrobiti od navedenih posjeda.⁵¹²

I pripadnice srednjeg plemićkog sloja županije spominjale su se u protestima oko vlasništva nad zemljom. Tako znamo da je 1435. Petar, sin Nikole od Brokunove Gore, u svoje i ime svojih sinova Nikole, Ladislava, Fabijana i Stjepana, kao i Bartola, sina Orkunovog, njihovog bratića, protestirao pred Zagrebačkim kaptolom u vezi potencijalnog budućeg transfera vlasništva koje je u svojim rukama imala Dragna, udovica pokojnog Aleksandra od Brokunove Gore, strica rečenoga Petra. Radilo se o posjedima na području Pounja u blizini Zrina, pa je stoga i logično da su posebice zabranili da se vlasništvo prenese kupovinom ili otuđenjem u ruke Antuna i Ivana Blagajskog i Petra i Nikole, sinova Pavla Zrinskog, Pavla, Jurja i Petra, sinova Petrovih te naposljetku, Grgura sina Barbića iz Bužana.⁵¹³ Iz slojeva srednjeg plemstva, doduše Križevačke županije, dolazi nam slučaj iz 1429. kada pred vlastima županije Ivan, sin Andrije od Toplicaszentgyörgya u ime Jože Turka i Nikole zvanog Saracen od Krištalovca protestiraju protiv toga da su se kćeri Ladislava od Krištalovca, Ilka, udana za Nikolu od Ujudvára, Margareta, žena Ivana od Grebena i Nesta, dale uvesti u udjele u posjedu u Krištalovcu koji se nalazi u Križevačkoj županiji, te u Artovcu, posjedu na području Zagrebačke županije.⁵¹⁴

I kod pripadnika *iobagiones castri* vodili su se sporovi oko posjeda. Nakon smrti Valentina dana je 1407. neka imovina njegovoj sestri Agnezi na području Kotela i Kosnice uz suglasnost njihovih rođaka, koja je uključivala selište i građevno zemljište te kuriju pok. Valentina. Međutim, imali su problema sa svojim susjedima koji su 1408. okupirali njihove posjede u Črnkovcu te Kotelu i Kosnici. Nakon istrage reambulirali su granice. Plemići koji su nasilno zaposjeli njihove posjede bili su supružnici Katica, udovica Mihovila Tominog od Črnkovca i Ivan, sin Mihovilov. Oni su desetak godina poslije izveli još gore nasilje jer su okupirali posjed osmogodišnjeg djeteta, Ivana, sina Petra i Agneze od Črnkovca. Zbog tog su im čina oduzeti njihovi posjedi.⁵¹⁵

I mnogo manje stvari bile su predmetom spora oko plemkinja. Tako saznajemo za spor oko sjenokoše uz rijeku Drenovu. Spominje se spor 1420., a iz samog opisa saznajemo da je problem postojao i ranije, budući da je bila riječ o dosuđenoj sjenokoši. *De facto* je posjed bio u vlasništvu Margarete, udovice Nikole Pravdića od Drenove i njezinih sinova, no Agneza,

⁵¹² MNL OL, DL 102467.

⁵¹³ CB, dok. 166, str. 309-310.

⁵¹⁴ MNL OL, DL 43781. Više o obitelji, vidi u: Pálosfalvi, *The Noble Elite*, str. 199-202.

⁵¹⁵ MNL OL, DL 35926.

udovica Hermana od Drenove i njezini sinovi Dionizije, Emerik i Lacko, te Ana, udovica Grgurova te njezina djeca Pavao i Elizabeta i Elizabetin muž Andrija su zaposjeli livadu, tj. sjenokošu. Potom su je Agneza, Ana i Elizabeta dale Ilko, Grgurovoj kćeri i ženi Pavla, sina Antuna od Kašine, a kako su je oni željeli posjedovati i dalje, ban Dionizije Marcali je naredio da se provede istraga i da se zabrani sama transakcija.⁵¹⁶

Elizabeta, kćer Stjepana od Gepewa bila je žrtva svoga strica Ladislava koji joj 1420. nije želio isporučiti neke isprave koje su sve ticale tri posjeda. Dva se se, prema ispravama, nalazila na području Zagrebačke, a jedan na području Križevačke županije. Pozvani su bili na banski sud kako bi se cijela situacija zadovoljavajuće razjasnila.⁵¹⁷ I kasnije, 1424., saznajemo da su neki pripadnici obitelji, posebice Ladislav, zabranili Elizabeti da koristi posjede i time ih okupira.⁵¹⁸

Znamo i da se Uršula, žena Jurja zvanog Bakša od Pribića žalila jer joj je stanoviti Fridrik Rotor zauzeo i zapalio kaštel, protiv čega je 1436. prosvjedovala. Detalje o slučaju nemamo budući da je slučaj spomenut samo u elenku.⁵¹⁹

Zemljišnu transakciju je zabranio i Grgur od Ossakowcha, kako njegov brat Toma ne bi donirao neka dobra kćerima Mihovila od Misskoucha.⁵²⁰ Isto tako ništa ne saznajemo o njihovim međusobnim odnosima.

Ban Herman Celjski pozvao je na sud i Nikolu i Jurja od Zenthetra jer su se protivili uvođenju Elizabete, žena Jurja od Batine, u posjede sv. Klara i Čehi.⁵²¹

* * *

Plemkinje se spominju i prilikom opisivanja u sprovima raznih nasilja nad ženama. Tako saznajemo za neka nasilja koja su izveli 1418. članovi banske pratnje, tj. familijari bana Davida Lacka od Szántóa, Nikola od Ervencze i Ladislav, sin Tibolda, na jednoj plemkinji, majci Pavla, sina Nikole od Pribića. Upali su na njihov posjed Pribić, ondje pljačkali, upali u crkvu i u njihov dom, a navodi se i da su i svukli njihovu majku.⁵²² Takva praksa ponižavanja žena bila je često sredstvo zlostavljanja prilikom sukoba plemića i njihovih pratnji. U

⁵¹⁶ AHASU, D-VIII-93 (MNL OL, DF 230995).

⁵¹⁷ HDA, DMV, no. 185 (MNL OL, DF 218679).

⁵¹⁸ HDA, DMV, no. 334 (MNL OL, DF 218818).

⁵¹⁹ Stip.-Šamš., Isprave, reg. 1929.

⁵²⁰ Znamo da se jedna zvala Elizabeta, a a mjestu gdje je ime druge napisano, isprava je nažalost oštećena, tj. pokidana i fali središnji dio (AHASU, D-VIII-119; MNL OL, DF 231021).

⁵²¹ AHASU, D-X-75.

⁵²² HDA, DMV, no. 176 (MNL OL, DF 218670). Kralj Žigmund odmah je naredio banu da kazni svoje službenike koji su optuženi da su izveli navedeno nasilje (HDA, DMV, no. 177, MNL OL, DF 218671).

sljedećem su slučaju takva nasilja eskalirala, pa se spominje i skidanje žena i ranjavanje 1421., kao posljedica napada službenika vranskog priora s posjeda Božjakovine na plemiće od Radomerca.⁵²³ Navedene su žene bile svih dobnih skupina, budući da se Jelena spominje kao supruga Ladislava, Ana kao supruga njihovog sina Nikole, te djevojke (*puellae*) Elizabetu, Jelenu i Susko, kćeri Ladislava, Katicu, kćer Šimuna Ladislavovog, dakle radi se o ženskim pripadnicama tri generacije obitelji. Osim toga, tijekom sukoba familijara knezova Blagajskih i knezova Zrinskih, ubijena je sluškinja potonjih.⁵²⁴

I žene su mogle nanositi nasilje drugim plemićima. Tako znamo da je 1387. Miren, sin Marena iz Orešja izjavio da je oštećen za štete koje su mu nanijeli udovica Mihovila iz Odre i njezin familiar Martin, sin Pavka, posebice uključivo ranjavanje koje mu je nanio sam Martin.⁵²⁵ Zanimljiv nam slučaj dolazi iz 1413. prema kojem ispada da je udovica samostalno orkestrirala okupiranje posjeda druge udovice. Skolastika, udovica Andrije Strezivojevog od Obručana optužila je neimovovanu udovica Nelipca od Obručana da je naredila Emeriku i Nikoli, sinovima Stjepana Borovine od Sane da zauzmu njezin posjed u pripadnostima tvrdog grada Bosinća. Budući da su se njezini navodi pokazali istinitima nakon istrage, poslao je ban vicebana i kaštelana Krupe i Gradeca, Tomu, kao i plemićkog suca Nikolu, sina Jurja od Mlake, da plemkinju ponovno uvedu u posjed.⁵²⁶

Kompenzaciju za posjed dobiven kao krvarinu dogodio se u slučaju Margarete, kćeri Nikole od Sarakovca i njezine kćeri Anuš. Naime, 1415. se spominje da su one, uz dozvolu zeta, odnosno muža, Ivana Mihovilovog, vratile posjed Vratkovec, za koji se navodi da je u Zagrebačkoj županiji (unatoč tome što se nalazio u pripadnostima tvrdog grada Grebena koji se nalazio na području Križevačke županije), Hermanu Grebenskom, sinu Lovrandovom. Posjed se našao u njihovim rukama jer su ga dobili kao krvarinu, jer su Nikola i Ivan ubili Nikolu, pa su dali Margaretinom ocu posjed kao kompenzaciju, a sada Margaretu isplaćuje Grebenski.⁵²⁷ I na području Turopolja imamo spomen krvarine (*homagium*). Naime, 1421. pred turopoljskim županom i zemaljskim županom dogovorena je krvarina zbog ubojstva Ivana Lektorovog iz Donje Lomnica, jer su pred vlasti došli udovica Kuna i sinovi Toma i Stjepan, kao i Grgur, sin Damjana iz Donje Lomnice u visini od 25 maraka dinara.⁵²⁸

⁵²³ AHASU, D-VIII-104 (MNL OL, DF 231006).

⁵²⁴ CD 18, dok. 179, str. 278-279.

⁵²⁵ MHNC 3, Dodaci, dok. 3, str. 538.

⁵²⁶ HDA, AP Garić, fasc. 4, no. 9 (MNL OL, DL 35393).

⁵²⁷ MNL OL, DL 34057.

⁵²⁸ MHNC 1, dok. 185, str. 177-178.

Najzanimljivije kazneno djelo u kojem se spominju žene je iz 1432. kada neimenovani plemići moravečkog županata dolaze pred bana Hermana Celjskog koji potom piše županu i plemićkim sucima Zagrebačke županije pismo kojim pokreće istragu zbog sve većeg broja vještica na području Moravča, a posljedično i županiji.⁵²⁹ Ne znamo jesu li doista i pronašli te vračare i trovačice.

* * *

Na temelju zagrebačkih izvora pokazalo se da ženska aktivnost vezana uz razne transakcije zemljišnih posjeda, unatoč potencijalnim teoretskim ograničenjima u zakonima i običajnom pravu nipošto nije zapostavljena. Imovinom su plemkinje Zagrebačke županije raspolagale zajedno sa svojim supruzima, potomstvom ili naposljetku, samostalno, bile one udane ili udovice, iz svih slojeva plemstva, od onih najviših do onih najnižih, sukladno svojim novčanim mogućnostima. Plemkinje su dale svoj doprinos i u sukobima plemića Zagrebačke županije.

⁵²⁹ AHAZU, D-X-12 (MNL OL, DF 231124).

3.4. Službenici i sustav familijara

Kako je već bilo naglašeno u prethodnim poglavljima, na području Zagrebačke županije za vrijeme Žigmundove vladavine, postojalo je 33 utvrđenih građevina, što tvrdih gradova, što kaštela. Oni su bili u rukama magnata koji su ondje obitavali na trajnoj ili privremenoj osnovi; neki su bili tijekom cijelog razdoblja u rukama iste obitelji, dok su neki mijenjali vlasnike; neki vuku kontinuitet od 12. stoljeća, dok su neki upravo izgrađeni u Žigmundovo doba. U svakom slučaju, upravljanje njima i posjedima koji su im bili u pripadnostima, zahtjevaio je ljudski potencijal u smislu službenika i familijara na koji su se vlasnici mogli osloniti. Pripadnost velikaškim družinama utjecala je na društveni uspon pripadnika srednjeg i nižeg plemstva i njihovih obitelji. Pri tome oni nisu gubili svoj plemićki status niti druge vrste plemićke slobode koje su inače uživali, a što bi moglo dovoditi do sukoba s njima nadređenim velikašima. U narednim stranicama razmatrat ću je li teritorijalni faktor bio odlučujući za sklapanje klijentelskog odnosa s magnatima županije – od Totha Susedgradskih, Lipovečkih (de Surdis), knezova Zrinskih,⁵³⁰ Kostajničkih i Krčkih, grofova Celjskih⁵³¹ te Töttösa od Báthmonostora. Teoretski su i oni mogli imati svoj sustav familijara, pa se će prikazati koliko se razgranato može rekonstruirati mreža familijara Zagrebačke županije. Drugo pitanje će biti pokazati u kojim je slučajevima taj odnos bio na trajnoj, a u kojim na privremenoj bazi, te jesu li isti pojedinci imali više gospodara na području županije. Dodatno će biti predstavljeni slučajevi plemića Zagrebačke županije koji su stupili u službu drugih ugarskih magnata i dužnosnika Kraljevstva.

Klijentelski sustav bio je najvažniji način kojim je aristokracija stjecala potreban ljudski potencijal za upravljanje svojim imanjima te obavljanje političkih, vojnih i upravno-sudskih funkcija koje je obnašala na državnoj razini. Sustav se zasnivao na tome da niži plemići ulaze u službu velikaša, koji su ih za usluge nagrađivali izravnom plaćom i raznim oblicima zaštite i potpore. Velikaška klijentela bila je hijerarhijski organizirana, a njen gornji sloj činile su osobe koje se u izvorima spominje pod nazivom *familiares* (od osamdesetih godina 14. st. nadalje).⁵³² Familijari su mogli obnašati dosta funkcija u rasponu od kaštelana

⁵³⁰ Pitanjem familijara Zrinskih, bavila sam se zajednički s Damirom Karbićem, između ostalog, u radu Knezovi Zrinski, str. 24-36.

⁵³¹ Službenike grofova Celjskih obradila sam u radovima, Nijemci u Turopolju u kasnom srednjem vijeku, str. 29-50; Grofovi Celjski, njihovi službenici njemačkog porijekla, str. 97-117; Obitelj Celjski i Nijemci, službenici njihovih utvrda, str. 11-22.

⁵³² U izvorima se spominju pod nekoliko naziva: *servientes* (naziv karakterističan za 13. i prvu polovinu 14. st.), *famuli* (oko sredine 14. st.) i *familiares* (od osamdesetih godina 14. st. nadalje). U terminološkom razvoju vidljiv je odklon od naglaska na službu prema naglasku na članstvo u velikaševoj družini (*familia*). O razvoju klijentelskog sustava i posebice terminologije za službenike u Ugarsko-Hrvatskom Kraljevstvu tijekom 14.

do službenika, sudaca i drugih položaja (koji se skrivaju pod latinskim terminima *castellanus*, *officialis*, *villici*, *iudices*). Jedine spomene hrvatske terminologije za neke službenike vidimo u slučaju knezova Krčkih, odnosno Frankopana, budući da su njegovali tradiciju glagoljske pismenosti, pa su stoga ostale sačuvane isprave iz tridesetih godina 15. stoljeća koje pokazuju da se pod hrvatskim terminom *graščak* skriva kaštelan (u ovome slučaju tvrdo grad Ozlja).

Od ostalih latinskih termina, spominje se i *client* i *nuncius*. Pod njima su se nalazili i ljudi, odnosno kmetovi i seljaci na posjedima (*homines*, *iobagiones*, *populi*), koji su obično sudjelovali u aktivnostima svojih zapovjednika. Oni svi sačinjavaju grupu koja je bila na trajnoj osnovi, unatoč činjenici da su mogli prelaziti drugim gospodarima, barem u teoriji. Stoga sam razradila nekoliko kategorija u koje sam smjestila službenike plemića Zagrebačke županije. U one koje odražavaju blaži oblik bliskosti i povezanosti, iako je opet indikativno da se spominju prilikom istraga određenih slučajeva, spadaju i *homines regii*, odnosno *banales* ili poslanika županije (*homo comitis Zagrabiensis*). Kako će biti više spomenuto u poglavlju o odnosu prema kralju, zasebna će kategorija biti ljudi koji su mogli ulaziti u banderije magnata i bana Slavonije. Istraživanja za područja srednjovjekovne Engleske i Ugarske, kako je komentirao Martyn Rady, mogu podrazumijevati i uspon pomoću crkvene hijerarhije.⁵³³ U ovom se slučaju to odnosi na pripadnike civilne upravljačke strukture Zagrebačkog biskupa, s time da u Žigmundovom razdoblju to podrazumijeva odnos s biskupom Eberhardom, odnosno plemićkom obitelji Alben, te vranskog priora Alberta od Nagymihalya.

U prvu kategoriju familijara nalaze se kaštelani i oficijali uvrda u vlasništvu maganta. Kako će se vidjeti, nalazimo ih spomenute u slučajevima kada vlasnici tih utvrda nisu imali svoje sjedište u njima (iznimka je slučaj kada se spominje kaštelan Susedgrada), već su svoje sjedište imali u drugima na području županije, ili drugdje u Kraljevstvu. Obitelj Töttös je također svojevrsna iznimka, budući da se oni nazivaju od Bátormonstra i od Blinje, s time da su utvrdu prije imali u Blinju nego u Bátormonstru. Njihov se kaštelan spominje tek kada je vlasnik bio po službenoj dužnosti odustan iz Blinje, a netko se morao brinuti za majku udovicu. Neki se put spominju uz naznačeno ime, a neki put samo kao kaštelani (ili vicekaštelani). U osnovi je bio samo jedan kaštelan, no ponekad se javljaju dvojica – kao što je to bilo u slučaju Stupnika Rudolfa Albena s nekim Fabijanom i Mihovilom od Lomnice, ili

stoljeća vidi: Damir Karbić, "Familiales of the Šubići". Neapolitan Influence on the Origin of the Institution of *Familiaritas* in the Medieval Hungary, u: *La noblesse dans les territoires Angevins à la fin du Moyen Âge*, ur. Noël Coulet – Jean-Michel Matz, Rome 2000., str. 131-147 (posebice str. 134-139).

⁵³³ Rady, *Nobility, Land and Service*, str. 110-131. O pitanjima familijara pisao je i János M. Bak, *Una eademque nobilitas? Domini i familiares među srednjovjekovnim plemstvom Kraljevine Ugarske*, u: *Izbrane teme*, str. 85-96.

Albenovog Medvedgrada s Ivanom, sinom Andrije od Draganića i Matijom, sinom Jakova, ili čak trojica – kao u slučaju Benedikta Velikog, Fabijana Totarića i literata Nikole, kaštelana Kostajnice oko 1429. Ladislava Totha. Iznimka je i slučaj još jednog kaštelana Ozlja, Jurmana od Gorice, za kojeg znamo da je 1417. službu vršio točno 11 godina te da je ujedno bio i kaštelan kada je tvrdi grad prešao u ruke kneginje Frankopan, Doroteje Gorjanski. Oni se uglavnom spominju u vezi pravnih poslova ili nasilja, koja su izvršavali nad familijarima ili kmetovima drugih magnata ili plemića.

Kaštelani su imali administrativnu i vojnu funkciju nad uvrdom svoga gospodara. Upravna se funkcija može vidjeti primjerice u ispravama koje izdaju podanicima svojih gospodara. Tako vidimo da je Matija Dminić, kaštelan Ozlja, podijelio povlastice u vezi nekih prava kmetovima utvrde 1433. godine. Potom je taj privilegij i potvrdio sam Bartol Frankopan.⁵³⁴ Nešto kasnije, 1437., drugi kaštelan Ozlja, Petar Budislavić, naredio je da se reambulira žirište za kmetove u Markovu Polju.⁵³⁵

Pravno je svoga gospodara zastupao Venceslav, sin Stjepana od Bykyja koji je bio *castellanus de Byztricha* te je nastupao *in personis magistrorum Iohannis et Stephani filiorum magistri Nicolai filii Iohannis dicti Chuz condam bani de Ludbreg* pred Zagrebačkim kaptolom kada je u prosincu 1387. išao prepisati za svoje gospodare ispravu kralja Ludovika o posjedima i utvrdama Ludbregu i Bistrici, kao i pripadajućim posjedima.⁵³⁶ I Jurman od Gorice, kaštelan Ozlja knezova Krčkih, išao je 1417. pred Zagrebački kaptol prepisati ispravu koja se tiče darovanja Ozlja, točnije darovanja koje je Nikola Krčki učinio svojoj supruzi kneginji Doroteji (Gorjanski).⁵³⁷ Tako i Nikola, kaštelan Susedgrada, zastupa svog gospodara Ladislava Totha u nekim pravnim poslovima.⁵³⁸

Osim toga, kaštelan Gradeca, Ivan sin Petóa od Loztovera, svjedočio je 1398. kao arbitar nagodbi između Stjepana Babonića i Pavla Zrinskog oko daća na posjedima Banja i Dvor.⁵³⁹ Zanimljiv nam slučaj dolazi iz 1425. kada kaštelani Medvedgrada, Ivan, sin Andrije od Draganića i Matija, sin Jakova podržavaju zahtjev da se familijari Ladislava Totha puste iz zatvora iz Zagrebačkog Gradeca.⁵⁴⁰ Kao svjedok prilikom tuđeg spora, između Pribića i

⁵³⁴ Stjepan Ivšić – Josip Bratulić, *Acta Croatica. Hrvatski spomenici*, Zagreb 2014. (u tisku), dok. 32 (NRA, fasc. 1650, no. 3; MNL OL, DL 34340).

⁵³⁵ Šurmin, dok. 76, str. 140-141.

⁵³⁶ MNL OL, DL 101697.

⁵³⁷ Magdić, Petnaest izprava, dok. 2, str. 203-205.

⁵³⁸ NAZ, KAZ, ALC II, no. 51 (MNL OL, DF 255698).

⁵³⁹ CD 18, dok. 259, str. 374.

⁵⁴⁰ AHAZU, D-IX-36 (MNL OL, DF 231061); ZsO 12, reg. 888.

Draganića 1417., spominje se Jurman od Gorice, kaštelan Ozlja Nikole Krčkog,⁵⁴¹ ili u onom između ljudi Töttösa i Totha 1436., spominje se tako kaštelan Gradeca knezova Blagajskih, Toma, sin Mihovila *de Hollohaza*.⁵⁴² Pomirenju između kaštelana Komogovine i Kostajnice Ladislava Totha i njihovih ljudi, te onih Ladislava Töttösa, kao posrednici posvjedočili su 1429. kaštelani Hrastovice (tada u rukama Zagrebačkog biskupa) literat Valentin i Stjepan, sin Farkaša.⁵⁴³

Najčešći su spomeni kaštelana prilikom opisivanja nasilja u parnicama koje su se vodile među pripadnicima plemićih i magnatskih obitelji županije. Tako se u već spomenutom sporu između Stjepana Babonića i Pavla Zrinskog spominje Petar zvan Lees, sin Andrije, koji je 1388. obnašao funkciju kaštelana Brubna (Brumena) i koji je navodno tada opljačkao trgovce koji su bili seljaci-kmetovi Pavla Zrinskog te im ukrali neke kože i slične stvari.⁵⁴⁴ Možda najnasilniji zločin nekog kaštelana bio je slučaj Nikole zvanog Heer koji je bio kaštelan Želina Ivana, sina pokojnog Nikole Sécsija. On je nasilno okupirao posjede Zagrebačkog Gradeca u Petrovini i Hrašću te potom utamničio u utvrdi čak 12 građana.⁵⁴⁵ Nisu samo kaštelani i familijari Babonića i Zrinskih spominjani u sukobima, budući da imamo detaljne opise šteta i nasilja koje su si međusobno nanosili i familijari drugih gospodara prema nalozima ili zajedno s kaštelanima pojedinih utvrda. Neimenovani kaštelani Ozlja, u službi Nikole Krčkog, vodili su napad na plemiće Pribiće koje su otjerali s njihovih posjeda tijekom 1422. godine.⁵⁴⁶ Kaštelani Kostajnice Ladislava Totha Susedgradskog spominju se u više navrata prilikom raznih nasilja koja su vršili.⁵⁴⁷ Iz 1420. saznajemo da su Benedikt Veliki, Fabijan Totarić i Nikola literat, sa svojim ljudima svukli neke žene i pljačkali po kućama u selu Ort 1420. godine.⁵⁴⁸ Nešto kasnije, isti Benedikt, zajedno s Miklinom i Pavlom, kaštelanima Kostajnice, predvodili su napade na Blinju Ladislava Töttösa i braće 1427. godine, a krali i svinje te volove na posjedu Pasonje.⁵⁴⁹ I stanoviti Fabijan i Mihovil od

⁵⁴¹ MNL OL, DL 33317; ZsO 6, reg. 1003.

⁵⁴² Zichy 8, dok. 405, str. 587-590.

⁵⁴³ Zichy 8, dok. 258, str. 379-380.

⁵⁴⁴ CD 18, dok. 176, str. 273-275.

⁵⁴⁵ MHCZ 1, dok. 392, str. 373-374.

⁵⁴⁶ Usp. HDA, DMV, no. 186 (DF 218680).

⁵⁴⁷ Iako se ne spominju poimenci znamo da je u Kostajnici bilo više kaštelana u sporu kojeg su 1423.-1424. imali s Ladislavom Töttösem, tj. iz nasilja koje su izveli nad njegovim ljudima i posjedima. Tako znamo da ih je Toth poslao 1423. na posjed Grenje koje su opustošili, pljačkali su tamo ljude i zarobili ih. Potom su napali posjed Pasonje gdje su oteli 200 svinja i zarobili nekoliko ljudi. Potom su ponovno napali Pasonje, ali i Otok, gdje su oteli sve ovce od kmetova Ladislava Töttösa (Zichy 8, dok. 113, str. 171-172).

⁵⁴⁸ Zichy 12, dok. 106, str. 129-131.

⁵⁴⁹ Zichy 8, dok. 216, str. 329-330.

Lomnice kao kaštelani Stupnika Rudolfa Albena vodili su 1434. napad na Nikolu od Gepewa i njegove ljude u Odri, uz posebnu zapovjed svojeg gospodara.⁵⁵⁰

Kaštelani, osim što su radili probleme s familijarima i kaštelanima drugih gospodara, imali su i probleme sa svojim ljudstvom. Tako znamo da je Demetrije, kaštelan Blinje imao probleme sa seljacima iz sela Rasohateka, jer su se oni žalili 1430. njihovom i njegovom gospodaru, Ladislavu, sinu Ladislava Töttösa, da im pokušava naplatiti neko vino koje je bio izgubio, ali to nije bila njihova krivnja.⁵⁵¹ Ozbiljnije su probleme uzrokovali kaštelani Kostajnice i Komogovine Ladislava Totha Susegradskog, Andrija Mareašević, kaštelan Komogovine i dvojica kaštelana Kostajnice, Miklin i literat Pavao, sin Nikole zvanog Tatar, izdali su ispravu 1429. kojom potvrđuju da se mire s ljudima i kmetovima (*homines et iobagiones*) svoga gospodara Ladislava Totha na području Kostajnice i Komogovine, kao i sa stanovnicima i kmetovima na posjedima Ladislava Töttösa. Ujedno su se obvezali popraviti štete koje su nanijeli u Blinji.⁵⁵²

Plemići koji su držali funkcije kaštelana mogli su zahvaljujući službi pojedinom gospodaru profiterati dobivanjem posjeda, preseljenjem na teritorij županije iz drugog kraja ili društvenim usponom. Tako znamo da je kaštelan Medvedgrada braće Alben, Jakov, sin Jurja od Klokoča, posjedovao zalogom neki udio u posjedu u Donjoj Lomnici.⁵⁵³ Lomnica je kao dio Turopolja pripadala u interesnu sferu medvedgradskih gospodara, a općenito su službenici medvedgradskih gospodara, koji god oni bili, ondje dobivali posjede. Ambrozije, sin Jakova iz Nina vršio je službu kaštelana Cetina 1409. za Bevenjude Okičke i Cetinske. Budući da je dolazio s područja srednjovjekovne Hrvatske, kupio je neku zemlju u Klokoču, što ne začuđuje jer je klokočko područje bio okolica interesne sfere njegovih gospodara, a on je sam bio imigrant na području Zagrebačke županije.⁵⁵⁴ Ambrozijevi gospodari možda su najpoznatiji slučaj preseljenja i integriranja radi službe magnatskoj obitelji. Doduše, i sami Bevenjudi su primjer uspona zahvaljujući službi na području srednjovjekovne Hrvatske. Naime, njihov rodonačelnik Benvenuto je vršio službu vikara na području Senja, a potom je njegov sin Toma, koji se spominje kao senjski vikar i koji zahvaljujući službi knezovima

⁵⁵⁰ MHNC 3, Dodaci, dok. 5, str. 540-541.

⁵⁵¹ Zichy 8, dok. 287, str. 413-414. Otprilike u isto vrijeme žalili su se seljaci i građani Blinje da ih kaštelan teško oporezuje. Iako se ne navodi poimence, zasigurno je riječ o spomenutom Demetriju, kaštelanu Blinje 1430. godine (Zichy 8, dok. 305).

⁵⁵² Zichy 8, dok. 258, str. 379-380.

⁵⁵³ MHNC 1, dok. 183, str. 175-176.

⁵⁵⁴ MNL OL, DL 33311; ZsO 2, reg. 7206.

Krčkima dolazi na područje Zagrebačke županije, o čemu je već bilo više riječi u prethodnim poglavljima.⁵⁵⁵

Što se tiče vicekaštelana, jedini spomen za područje Zagrebačke županije, imamo u slučaju tvrdih gradova Ozlja i Ribnika, tada u rukama Nikole Krčkog. Isto tako, nemamo spomena koji su ljudi obnašali te funkcije, jer se u ispravi iz 1411. spominje da Nikola Krčki naređuje svojim kaštelanima i vicekaštelanima u utverdama Ozalj i Ribnik da ne smetaju kaptolske skupljače desetine.⁵⁵⁶

Potrebno je spomenuti i kapetana Medvedgrada grofova Celjskih, Vilhelma Stamma, čija je aktivnost dobro poznata u historiografiji, jer izvori iz razdoblja njegovog kapetovanja (1437.-1439.) obiluju sporovima koje je potonji imao sa stanovnicima Zagrebačkog Gradeca.⁵⁵⁷

Rekonstrukcija strukture službenika zahtjeva da se ukratko osvrnem i na pitanje onih pojedinaca koji se skrivaju pod terminom *officialis*. Koliko je dosad moguće izvući neke zaključke, čini se da su oni povezani uz neke posjede, ili područje, ali rijetko baš uz utvrdu prema kojoj njihovi gospodari izvlače svoj pridjevak. Jedini slučaj u kojem se spominju povezani uz neko veće područje je slučaj oficijala Rudolfa Albena gdje se oni navode terminom *officiales de ultra Zawam*, što je opet povezano uz činjenicu da su Albeni bili gospodari Medvedgrada, a termin preko Save u odnosu je na turopoljsko područje, gdje su obitavali *iobagiones castris* za koje se smtralo, tijekom povijesti, da više ili manje duguju službu Zagrebačkoj utvrdi u ranijem razdoblju, odnosno Medvedgradu kasnije. Oficijali se najčešće ipak javljaju poimence budući da su povezani uz tužbe oko nasilja.⁵⁵⁸ Ne nalazimo ipak oficijale svih plemićkih obitelji koje su imale razrađenu strukturu službenika, ali ih nalazimo mnoštvo u slučaju vranskog priora koji je imao relativno veliko područje pod svojom vlasti na sjeveroistočnoj granici županije (a kako je bilo daleko od njegovog sjedišta u Vrani te je trebalo upravljati tim posjedima). Uloga oficijala može se u tom slučaju protumačiti kao ona upravitelja imanja.

⁵⁵⁵ O njihovoj djelatnosti na području Senja vidi u: Ozren Kosanović, Potknežin i vikar kao službenici knezova Krčkih u Senju (1271.-1469.), *Zbornik OPZ* 31 (2013.), str. 1-20.

⁵⁵⁶ MHEZ 5, dok. 281, str. 366-369.

⁵⁵⁷ Za njegove raznolike aktivnosti vidi: N. Klaić, *Zadnji knezi Celjski*, str. 69-74; N. Klaić, *Medvedgrad i njegovi gospodari*, str. 128-139; Josip Adamček, *Medvedgradsko vlastelinstvo*, *Kaj*, Zagreb, 1984., str. 35-36; Engel, *Magyarország világi archontológiája*, str. 366.

⁵⁵⁸ No, ima i spomena gdje se ne navode poimence, iako sudjeluju u raznim nasiljima. Tako, primjerice, *officiales* Bistrice Ivana, sina Nikole Čuza od Ludbrega napali su kmetove plemića od Turilovca (moravečkog okruga) u Vražjem Lazu 1417. (ZsO 6, reg. 180; MNL OL, DL 43353).

Dakle, budući da se većinom spominju u sporovima gdje se mobilizirao veći ljudski potencijal, nalazimo mnogo oficijala u sporovima koje su Töttösevi imali s Tothovima i drugim plemićima, a Albeni vodili ekspediciju protiv plemića od Gepewa, te vranskog priora. Od Töttösevih se oficijala u sporu iz 1399. spominju Emerik Gerdey koji je krenuo iz Blinje *more exercituancium cum vexilo* prilikom spora s opatom Topuskog oko posjeda Žrnovo (sukob se odvio oko Tjelova 1393.).⁵⁵⁹ Ponovno se javlja i *officialis* Blinje, stanoviti Pavao, ali ovaj put kao žrtva, ne počinitelj zlodjela. Prilikom napada familijara Zrinskih na Blinje 1418. bio je ranjen.⁵⁶⁰ U pljački kao počinitelji se spominju 1436. neki Demetrije (špan i kaštelan) te Pavao Fodor. Oni su s ljudima i kmetovima iz Blinje napali Grdin, Menić i Selca, posjede Ladislava Totha Susedgradskog koji pripadaju njegovom tvrdom gradu Kostajnici.⁵⁶¹ I u slučaju Ladislava Totha Susedgradskom imamo slučaj da se spominje neki oficijal. Riječ je o Pavlu, sinu Zobkovića koji je s masom ljudi 1432. iz Stubice pljačkao kaptolski posjed u Kašini. On se javlja kao *officialis in Soospakata*.⁵⁶²

Oficijali Rudolfa Albena spominju se prilikom ekspedicije 1434. koju su poduzeli protiv Nikole od Gepewa, koji je imao nekoliko posjeda na turopoljskom području, te je stoga i prostorna distribucija ljudi takva da se spominju oficijali preko Save, te oni iz Turopolja (predvodio ih je kaštelan Stupnika). Stanoviti Benedikt, Petar i Ugrin bili su oficijali Dubovca. Budući da se spominju samo svojim osobnim imenom, ne možemo rekonstruirati iz ostalih izvora tko su bili ti pojedinci. Međutim, situacija je nešto drugačija za oficijale preko Save. Vrbana i Marka te Pavla, sina Katka i Tomu Kopazića, nisam uspjela povezati s ikojim identificiranim plemićima turopoljskog područja, no, situacija je nešto drugačija u slučaju sljedeće četvorice. Stjepan, sin Petka je u Turopolju više puta obnašao dužnost zemaljskog župana, te je bio plemić od Lukavca; Ivan Mali od Babče bio je pak župan Zagrebačkog polja. Njegov sin Petar je očito postao također oficijal Albena zbog obiteljske tradicije i povezanosti. Posljednji pojedinac je Stjepan, koji se imenuje kao *nepos Georgii filii Lowrandi*. On je također ušao u klijentelski sustav zbog povezanosti s Đurđekom, sinom Loranda koji je bio isto župan Zagrebačkog polja, a pripadao je plemićkoj obitelji iz Lužja.⁵⁶³

U službi vranskog priora kao oficijali u Božjakovini 1421. bili su Jakov iz Prasnice,⁵⁶⁴ Stjepan od Sane te Andrija, sin Emerika zvanog Britva (Borotwa) od Vrbovca.⁵⁶⁵ Oni su

⁵⁵⁹ CD 18, dok. 313, str. 445-453.

⁵⁶⁰ Zichy 6, dok. 345, str. 499-500.

⁵⁶¹ Zichy 8, dok. 405, str. 587-590.

⁵⁶² MHEZ 6, dok. 364, str. 354-355.

⁵⁶³ MHNC 3, Dodaci, dok. 5, str. 540-541.

⁵⁶⁴ ZsO 8, reg. 67, MNL OL, DF 231000; ZsO 8, reg. 777.

sudjelovali u nasiljima koje su se događala između plemića od Ladomerca i vranskog priora oko nekog mlina i posjeda na području Božjakovine. Što se tiče njihovog porijekla, nisu biti domicilni na području Zagrebačke županije. Potječu s područja Križevačke županije, te Donje Slavonije, stoga su ondje dospjeli upravo zbog službe prioru.

Upravna funkcija oficijala može se vidjeti u slučaju oficijala Hermana Celjskog i Jurja Cudara. Tako je *providus* Mikuš, sin Grudinića iz Kurilovca, *officialis de Trebin*, donio pred svog gospodara, tadašnjeg bana Hermana, na potvrdu ispravu za pavline u Kamenskom.⁵⁶⁶ Sljedeći spomen je donekle jedinstven, budući da su Cudari imaju na svome području oficijala upravo na svome posjedu Gradac, koje im je bilo glavno sjedište na području Zagrebačke županije, kako su ipak bili pridošlice ondje, ne začuđuje pojava oficijala. Kao susjed se tako spominje magister Ivan, zvan Vereš (mađ. Crven), već 1399. godine.⁵⁶⁷ Uz Töttöse, to je ujedno jedini slučaj da uz kaštelana imamo spomen i oficijala uz utvrdu koja je glavno središte magnatske obitelji u županiji, što ne začuđuje budući da su i Cudari i Töttösi moćniji magnati na razini Kraljevstva koji su imali posjede na većem geografskom području, te stoga i ne borave previše na pojedinim dijelovima svojih posjeda pa moraju imati razgranatu strukturu službenika koja će se brinuti oko funkcioniranja njihovih imanja.

Špan imanja imao je vjerojatno ekonomsku ulogu na posjedima. On se nalazi u izvorima pod terminom *comes* imanja. Imamo svega nekoliko zabilježenih pojedinaca koji su obnašali tu funkciju za obitelji Töttös od Blinje. Oko 1410. *comes* Blinje bio je Juraj, sin Stjepana, koji je oteo sudcu Četvrtkovca vola,⁵⁶⁸ a 1415. imamo potvrdu da špan vodi imanje kada se spominje da je pokojni Ladislav postavio za upravitelja Blinje. Tada je on pobrojao štete koje su na imanju Blinje nanijeli Petar Zrinski i njegovi ljudi. Dokument je inače zanimljiv jer donosi i razne podatke o upravljanju posjedom – od popisa daća, primanja i sličnog.⁵⁶⁹ Iz kasnijeg se razdoblja javljaju još trojica španova Blinje. Riječ je o stanovitom Demetriju, sinu Blaža *de Horesia* koji je bio spomenut 1429. kao oficijal Ladislava Töttösa i koji je nešto kasnije bio kaštelan Blinje, te Petru iz Erdelja, koji je pak bio promijenio gospodara jer se bio spominjao kao familijar Zrinskih te neki Valentin Rumi.⁵⁷⁰

⁵⁶⁵ ZsO 8, reg. 777.

⁵⁶⁶ AP, LK 8, dok. 12, str. 72; MNL OL, DL 35152.

⁵⁶⁷ CD 18, dok. 313, str. 445-453.

⁵⁶⁸ Zichy 12, dok. 71, str. 86.

⁵⁶⁹ Zichy 6, dok. 260, str. 388-392.

⁵⁷⁰ Zichy 8, dok. 258, str. 379-380.

Jedinstven primjer imitiranja kraljevskog dvora vidimo u spomenu meštra konjušnika. Tako se stanoviti Mihovil javlja 1434. kao *magistar agazonum* Rudolfa Albena.⁵⁷¹ Kod obitelji Celjski, kao komparativan primjer, može poslužiti činjenica da su na svome kneštvu u Zagorju, imali kancelare; međutim, na području Zagrebačke županije nemamo takvih spomena.

Gornji sloj službenika činili su pojedinci koje nalazimo pod terminom *familiaris*, odnosno *familiars*. U terminu se označava pripadnost velikaševoj družini. Oni su obavljali razne funkcije, a uvjetuje ih trajna služba velikašima. Dosta se često u izvorima Zagrebačke županije Žigmundovog razdoblja, zbog sukoba koje su velikaške obitelji imale među sobom, poimence javljaju familijari, ponekad kao počinitelji nasilja, a ponakad kao žrtve. U nekim je slučajevima, kako će biti pokazano dalje u tekstu, moguće rekonstruirati i sastav njihovih družina po sustavu piramide.

Na području šireg i užeg Pounja možemo pratiti sukobe između familijara nekoliko velikaških obitelji. Riječ je o obiteljima kneževa Zrinskih i Blagajskih, Töttösa od Blinje, te Tothovih i Lipovečkih. Prve tri obitelji su imale sjedište svojih posjeda na tome području, dok su potonji bili ondje zahvaljujući vlasništvu nad Kostajnicom i Komogovinom (koju su također susjed i željeli zadobiti).

Već od osamdesetih godina 14. stoljeća počinju problemi između familijara knezova Blagajskih i Zrinskih, točnije Stjepana, sina pok. Dujma Babonića i Pavla, sina pok. Jurja Zrinskog. U opisima sukoba spominje se politički kontekst cijele priče (korištenje sukoba s Bosancima tijekom građanskog rata za sitne osobne koristi) te mnogi familijari jedne i druge strane poimence (1384., 1389., 1390.), a spor je završio na sudu tek 1397. godine.⁵⁷² Naime, u nasilju nad ljudima i posjedima Pavla Zrinskog u selu Zarop sudjelovao je Babonićev familijar Benedikt, sin Vrenišića. Osim njega, kao ista kategorija službenika (*familiars*) spominju se i Ivan (Rufus) od Sane i Pavao, sin Olepčića. Poimence se pak spominje nekoliko familijara kneza Pavla Zrinskog. Prvi je Vuk iz Lapca.⁵⁷³ Njega su u selu Stregor opljačkali, a pritom drugog familijara (imenom Družnik) ubili. Nešto prije, spominje se i kako je u Gornjoj

⁵⁷¹ MHNC 3, Dodaci, dok. 5, str. 540-541.

⁵⁷² CD 18, dok. 176, str. 273-275.

⁵⁷³ Vuk iz Lapca, zabilježen je u vezi s dva slučaja iz razdoblja od 1381. do 1397. godine. Već sama dužina tog vremenskog razdoblja govori da se radilo o trajnoj službi. Zanimljivo je i da potječe iz Lapca, dakle iz područja pod vlašću knezova Krbavskih. Na koji je način Vuk bio povezan s Pavlom nije poznato, ali je moguće da je u njegovu službu došao preko njegove prve žene koja je pripadala tom kneževskom rodu. U prvom slučaju u kojem se spominje, iz 1381. g., Vuk je protestirao protiv uvođenja u posjed plemića iz Brokunove gore tijekom njihovog spora s Pavlom oko posjeda u rečenoj Brokunovoj gori (CD 16, dok. 317, str. 400-411). Vidi u: D. Karbić – Miljan, Knezovi Zrinski, str. 25.

Stupnici familijar Pavla Zrinskog zvan Jakuš opljačkan te da je izgubio 19 ovaca. Što se tiče službenika kneževa Blagajskih najvjerojatnije su ti pojedinci bili porijeklom s područja Donje Slavonije koje je bilo domicilno i Blagajskima. Familijari pak Zrinskog, kako se čini, djelomično su s područja njihovog prijašnjeg dominija, iz Hrvatske, budući da je do Vukovog preseljenja iz Lapca na zrinsko područje došlo kao posljedica njegove službe kod Zrinskih. To ne čudi budući da se to dogodilo tokom odvijanja procesa prilagodbe kneževa Zrinskih na slavonsko tlo. Iz 1398. spominju se poimence nepoznati familijari koje su opljačkali Stjepan Babonić i njegovi familijari, također poimence nepoznati.⁵⁷⁴

Kao generički pojam spominju se familijari Ladislava Töttösa 1399. kada su kaštelani biskupa Eberharda iz Hrastovice počinili neka nasilja nad njima, predijalcima i kmetovima iz Blinje, kako je posvjedočio Požeški kaptol.⁵⁷⁵ U donjem dijelu Zagrebačke županije probleme su Töttösi imali sa Susedgradskim i Lipovečkim, u trenutku kada su oni držali u svojim rukama Kostajnicu i Komogovinu. Familijari Ladislava Töttösa, poimence poznati Dionizije i Stjepan, sinovi Jurja od Čremošnice i Pavao i Stjepan od Zarodfalve, su 1407. zajedno opljačkali Kostajnicu i Komogovinu, a štete su procijenjene na visokih 42,500 florena. Što se pak tiče familijara oštećenih, oni se spominju generičkim pojmom, osim Lukaša, kojem su ukrali konja.⁵⁷⁶ Isti Stjepan, sin Jurja od Čremošnice, pojavljuje se kao suoptužen s Ladislavom Töttöseu u vezi nasilja između njegovog gospodara i Tothovih i Mučina Lipovečkog u vezi njihovih posjeda 1411. godine.⁵⁷⁷ Očigledno je riječ o pojedincu koji je trajno bio u službi Töttösevih. Osim njega, u tome se razdoblju spominje Juraj, sin Stjepana od Čemernice, kao familijar Ladislava Töttösa koji je opljačkao vola od nekog kmeta Pavla Zrinskog i onda odbio za to platiti štetu.⁵⁷⁸ Knezovi Zrinski sukobili su se s Tothovima oko istih posjeda, odnosno, oko uspostave ravnoteže snaga u Pounju. Jakov, sin Petra zvanog Henčić od Lubse i Petar, sin Nikole Aleksandrovog iz Brokunove Gore, iako se izričito ne spominju kao familijari Petra Zrinskog, napali su županijskog plemićkog suca i glasnika Ladislava Totha koji su pokušavali izvršiti neku istragu u kolovozu 1423. godine.⁵⁷⁹ Ivan, zvan Prepošt, iz Mikčevca i Petar, zvan Erdelj, familijari i ljudi Petra Zrinskog, spominju se u slučaju iz kojeg saznajemo da su sudjelovali u sukobima s familijarima Ladislava, sina Nikole

⁵⁷⁴ HDA, NRA, fasc. 320, no. 16; ZsO 1, reg. 5311, str. 586.

⁵⁷⁵ CD 18, dok. 349, str. 501-502.

⁵⁷⁶ Zichy 5, dok. 437, str. 515-518.

⁵⁷⁷ Zichy 6, dok. 71, str. 97-98.

⁵⁷⁸ Zichy 12, dok. 79, str. 91-94, datacija prema ZsO 3, reg. 1471.

⁵⁷⁹ Zichy 8, dok. 107, str. 156-157.

Totha, u Kostajnici 1424. godine.⁵⁸⁰ Zanimljivo je i to da saznajemo da je plan familijara Zrinskih bio zarobiti Totha i osvojiti kaštel Želin, što ukazuje na činjenicu da sigurno nisu djelovali sami te da su pod svojim zapovjedništvom morali imati prilično velike vojne snage.

Zanimljivo je ovdje istaknuti odnos Zrinskih, familijara Zrinskih i posjeda i kaštela Blinje koji se protezao kroz nekoliko desetljeća. Problemi su nastali već 1416. kada se spominje opustošenje koje su familijari Petra Zrinskog nanijeli raznim posjedima sinova pok. Ladislava Töttösa od Bátmonostora u sklopu dugogodišnjih sukoba.⁵⁸¹ U tom sukobu kao jedno od Töttösevih mjesta se spominje i Blinje. Familijari se ne spominju poimence, ali iz konteksta priče vidimo da ih je moralo biti više te da su bili naoružani, a s njima je u sukobu osobno sudjelovao i sam knez Petar Zrinski.⁵⁸² Sukobi su se nastavili sve do početka dvadesetih godina 15. stoljeća kada je privremeno došlo do pomirenja te Petar Zrinski uzima u svoju zaštitu udovicu i djecu pokojnog Ladislava Töttösa.⁵⁸³ Tom se prilikom ponovno spominju i familijari Petra Zrinskog budući da će oni sudjelovati u obrani posjeda Blinje ukoliko bude potrebe.

Novonastali dobri odnosi familijara Töttösevih i Zrinskih mogu se iščitati i iz tužbe koju su blinjski purgari uputili Ladislavu Töttösu oko 1430. godine. U tužbi je navedeno kako je Ladislavov kaštelan Blinje, Nikola, primio u kaštel jednog od familijara Petra Zrinskog, literata Grgura, nakon što je ovaj u trgovištu ranio dvojicu purgara i pokušao silovati stanovitu purgaricu.⁵⁸⁴ Kaštelan Nikola je, štoviše, izvrijeđao i delegaciju koja je došla tražiti pravdu pred njim.⁵⁸⁵ Sam naslov koji je Grgur imao unutar klijentele Zrinskih nažalost u dokumentu nije izričito naveden te se on navodi samo kao čovjek Petra Zrinskog, no činjenica da ga se oslovljava kao literata i da ga pred blinjskim purgarima brani sam kaštelan svjedoči da se radilo o pripadniku višeg sloja službenika Zrinskih. Zadnji spomen familijara kneza Petra Zrinskog ponovno je vezan uz obnovljene sukobe s obitelji Töttös, s time da se ovaj put naglašava da su u pustošenjima sudjelovali i familijari Petrovog sina Pavla. U studenom 1438. g. kneževi Petar i Pavao su s familijarima napali posjed Žrnovo u blizini već spomenute Blinje te ih je Ladislav Töttös tužio kralju Albertu.⁵⁸⁶ Niti u ovom slučaju familijari nisu navedeni poimence. Navedeni sukobi nastavljeni su i u tridesetim godinama 15. st. kada je

⁵⁸⁰ Zichy 8, dok. 108, str. 157-158. Vidi i: M. Karbić – D. Karbić, Kostajnica i njegovi gospodari, str. 55.

⁵⁸¹ ZsO 5, reg. 2206, str. 587-588.

⁵⁸² Zichy 6, dok. 345, str. 499-500.

⁵⁸³ Zichy 8, dok. 5, str. 8-9.

⁵⁸⁴ Njezino nam ime nije poznato, ali je počinjalo s Kun (Kunigunda?).

⁵⁸⁵ Zichy 8, dok. 304, str. 439-441.

⁵⁸⁶ Zichy 8, dok. 445, str. 645-646.

Petar oteo konje familijarima Ladislava Töttösa zbog čega je ban Matko Talovac pokušao posredovati.⁵⁸⁷

Petar Pozobčić iz Svinice, spominje se u vezi sa Zrinskima i prije i poslije spomenutog događaja u Blinju. Petar je bio sin već spomenutog Pavla sina Jakova iz Đurđenića, prvog lokalnog plemića koji je nosio titulu familijara Zrinskih, a prezime Pozobčić izvedeno je iz imena njegovog pradjeda, Jakovljevog oca Pozobca.⁵⁸⁸ Tako je već 1425. s bratom Blažem bio jedan od predloženih za banove ljude (*homines banales*) pri uvođenju Petra Zrinskog i sinova u posjede u Brokunovoj Gori i okolici.⁵⁸⁹ U tom slučaju navodi se još uvijek kao Petar, sin Pavla iz Đurđenića, a 1438. prvi se put spominje s pridjevkom iz Svinice. Tada je bio predložen da kao banov čovjek uvede Petra Zrinskog i sinove Pavla, Jurja i Petra u posjede i udjele u posjedima koje su im založili plemići Bartol i Petar iz Brokunove Gore.⁵⁹⁰

Na zapadnom području županije nasilni sukob u kojem su sudjelovali familijari vodili su Nikola Krčki i Ladislav Toth Susedgradski. Poimence se s naslovom familijara navodi samo Veselko kao familijar od Totha, budući da su njega familijari druge strane, poimence nepoznati, ubili prilikom napada na Tothovo selo Prhovec.⁵⁹¹ Osim u tom sukobu, i familijari Totha, posebno poslani iz Stubice, a koji također nisu poimence poznati, pljačkali su kaptolski posjed u Kašini.⁵⁹²

Jedini slučaj u kojem se spominju familijari ženskih pripadnica magnatskih obitelji, osim spomenutog kaštelana Doroteje kneginje Krčki, bio je onaj Uršule Töttös, udovice Ladislavove. U drugim je poglavljima, na raznim mjestima, bilo navedeno kakve je nevolje imala sa susjedima nakon što joj je muž umro u osmanlijskom zarobljeništvu. Budući da su joj praktički svi sinovi bili aktivni na području Kraljevstva njihove zajedničke je posjede sama vodila, a tako niti ne čudi da se navodi kako je njezin familijar (ne njihov kako bi možda bilo očekivano) Ivan od Kayanda s ostalim njezinim službenicima, koji su prevozili neku robu, bio 1429. opljačkan na putu. Prevozili su neku slaninu, vosak i druge stvari u vrijednosti 40 florena u kolima od osam konja njezinom sinu Ladislavu u Beograd, gdje je djelovao kao kapetan. Opljačkao ih je u Križevačkoj županiji Jakov zvan Garazda od Szentkiralyja, koji je bio familijar Pipa Špana od Ozore.⁵⁹³ To nije bio prvi put da su imali probleme s familijarima

⁵⁸⁷ Zichy 12, dok. 154, str. 196.

⁵⁸⁸ CD 17, dok. 6, str. 6.

⁵⁸⁹ HDA, NRA, fasc. 314, nr. 4; MNL OL, DL 33118.

⁵⁹⁰ HDA, NRA, fasc. 316, nr. 6; MNL OL, DL 33125.

⁵⁹¹ ZsO 9, reg. 143. Vidi i: ZsO 11, reg. 87.

⁵⁹² MHEZ 6, dok. 364, str. 354-355.

⁵⁹³ Zichy 12, dok. 104, str. 127-128.

Pipa Špana, budući da su im, nakon što se nije znalo što se dogodilo s Ladislavom nakon bitke kod Lašve, Pipove čete koje su prolazile područjem na povratku iz Bosne opustošili posjede “po načinu Osmanlija”.

Familijari velikaša nisu imali probleme i sukobe samo s familijarima drugih velikaša, već i egregija, ovisno o poklapanju i preklapanju interesnih sfera.⁵⁹⁴ Jedini veći sukob, koji je već spomenut gore, vodili su 1434. Albeni s Nikolom, sinom Grgura od Gepewa. Poimence se spominju i službenici Albena i Nikole od Gepewa, koji je pak sam bio familijar mačvanskog bana Ivana Morovića. U opisu događaja Beyter i Tutemko se navode kao *familiares* Rudolfa Albena, a ljudi Nikole od Gepewa samo generičkim pojmom *homines et familiares*. Očito ih je bilo više te da se on vraćao kući s njima u Moravče iz Požege, kada su ih napali Rudolf Alben i ljudi.⁵⁹⁵

Nenasilan nesporazum imao je i Nikola Krčki sa svojim familijarima 1425. godine. Dvojica familijara, imenom Antun i Toma Ivković posjedovala su selo Šenkovac na teritoriju tvrdog grada Ozlja. Krčkom je taj posjed trebao pa im ga je pokušao oduzeti, međutim, pokazali su mu isprave kojima dokazuju svoja prava u selu, pa im gospodar potvrđuje povlastice. Osim toga, oslobađa ih i poreza.⁵⁹⁶

Familijari Ladislava, sina Nikole Totha upali su u nevolje u gradu Zagrebu 1425. godine. Slučaj je izrazito zanimljiv zbog samog opisa problema, te načine na koje se familijari navode. Naime, osim što se poimence nabrajaju, oni se nazivaju plemenitim familijarima gospodara Ladislava (*nobiles familiares*). Gradski su suci i građani odlučili da zbog ekscesa zadrže u pritvoru Andriju, sina Andrije zvanog Talijan od Klokoča, Demetrija iz Klokoča, Andriju i Petra, sinove Nikole od Manašovića, literata Jurja, sina Nikole zvanog Pravdić od Drenove, Pavla zvanog Hval, sina Mastena od Drenove, Ivana, sina Božička iz Sane, Stjepana od Zakanja, Ladislava zvanog Zala, sina Pavla od Jeđudovca i Stjepana, sina Petra od Mikčevca. Ladislav je potom, s većim brojem drugih egregija, poput Bičkelea, Drenovečkih, kaštelana Medvedgrada Albena, dogovorio da ih se pusti iz zatvora uz jamčevinu. Međutim, nisu smjeli napustiti grad do kraja spora.⁵⁹⁷ U tom slučaju vidimo nekoliko zanimljivih stvari. Prvo i osnovno, ovo je jedini put da se familijari nazivaju plemenitima, ali je moguće da se

⁵⁹⁴ Osim toga, spominju se i familijari, bez da se poimence navode, Moslavačkih, Žigmunda i Farkaša Čupora, koji su u svibnju 1418. provalili na posjed Töttösevih imena Gornje Budaševo, gdje su oteli 46 volova kmetovima, poskidali im žene te ih opljačkali (Zichy 6, dok. 344, str. 497-499). O tim je sukobima sagledavajući problem sa strane Čupora pisala Zrinka Nikolić Jakus, Čupori Moslavački, *Radovi Zavoda za znanstvenoistraživački i umjetnički rad u Bjelovaru* 4 (2011.), str. 269-300.

⁵⁹⁵ MHNC 3, Dodaci, dok. 5, str. 540-541.

⁵⁹⁶ AP, LK 6, dok. 4, str. 178-179; MNL OL, DL 34776.

⁵⁹⁷ ZsO 12, reg. 888; AHAZU, D-IX-36 (MNL OL, DF 231061).

tako definiraju budući da je riječ bila o gradskoj jurisdikciji te jer je riječ o polaganju jamčevine. Isto tako, vidi se da plemići potječu iz redova *iobagiones castri*, međutim, istaknutijih između njih. Tako je primjerice, Pravdić od Drenove bio protonotar Zagrebačkog sudišta županije, te plemićki sudac. Isto je tako za očekivati, kao što smo dosad već mogli vidjeti, da se i cijele obitelji opredijeljuju za određenog gospodara. Prostorna distribucija ostalih familijara pokazuje i da je jedan bio s područja Sane, dakle interesne sfere knezova Blagajskih te Zakanja, interesne sfere knezova Krbavskih u Ugarskoj.

I pripadnici sloja nižeg od magnatskog imali su svoje familijare. Tako se 1425. spominju Antun Kolečković, Barnaba, sin Nikole i Grgur zvan Čengek kao familijari literata Jakova, Emerika i Stjepana od Klokočevca. Oni su zajedno sa svojim gospodarima i njihovim kmetovima ubili i opljačkali na cesti Mihovila, sina Salamona, koji je bio vojvoda od Klokočevca i čiji je gospodar bio Ivan Sas od Tomašovca.⁵⁹⁸

Familijari se spominju i prilikom obavljanja pravnih poslova. Familijar Pavla Zrinskog, Pavao, sin Jakova iz Đurđenića, nedaleko od Svinice, 1394. za svog gospodara morao je obaviti prijepis isprave krčkog i modruškog kneza Ivana o zalogu grada Slunja.⁵⁹⁹ Isti je familijar sudjelovao u nasiljima, zajedno s bratom Ivanom⁶⁰⁰ u šumi na posjedu magistra Pavla Zrinskog, u sklopu sukoba između Töttösa i Zrinskih, uz gospodarev pristanak u dva napada otjerao 114 svinja Ladislava Töttösa.⁶⁰¹ Osim njega, treba spomenuti familijare Hermana i Fridrika Celjskog, koji se isključivo spominju tijekom nenasilnog sukoba. Tako se stanoviti Henrik spominje 1414. kada je prosvjedovao protiv potencijalne prodaje i kupovine posjeda u Suhodolu, Novakovcu i Gestinovcu. Ono što je zanimljivo je da se izričito navodi da ga Herman Celjski, njegov gospodar, ne smije braniti u tome poslu.⁶⁰² Drugi je slučaj gdje je familijar Fridrika Celjskog služio kao glasnik kralju 1424. godine. Juraj Glaynar *intimavimus* kralju morao je prenijeti vijest svom gospodaru da ne smije ometati Ladislava Blagajskog u vezi nekih posjeda koje je Celjski držao u zalogu, a koje je sada kralj darovao Blagajskom.⁶⁰³ Iz tog se slučaja vidi zapravo nekoliko važnih stvari. Zbog svog položaja na razini kraljevstva Celjski specijalno nisu sudjelovali u fizičkim nasiljima s familijarima i

⁵⁹⁸ ZsO 12, reg. 1302; MNL OL, DL 103503.

⁵⁹⁹ HDA, NRA, fasc. 314, no. 31. No međutim, to nije prvi put da ga nalazimo u izvorima povezanog s Pavlom Zrinskim, jer se već u listopadu 1381. godine spominje kao *homo regius* prilikom uvođenja Zrinskih u posjed Selnice (CD 16, dok. 191, str. 229-233), a u studenom iste godine predložen je da obavi istu funkciju prilikom predaje dokumenata sinova pokojnog palatina Nikole Konta Zrinskima (HDA, NRA, fasc. 315, no. 13).

⁶⁰⁰ Osim u tom slučaju, Ivan se unutar klijentele Zrinskih spominje kao *homo regius* 1397. (CD 18, dok. 179, str. 278-279).

⁶⁰¹ CD 17, dok. 6, str. 6.

⁶⁰² ZsO 4, reg. 1742; MNL OL, DL 68692.

⁶⁰³ CB, dok. 148, str. 270-271.

njihovim gospodarima na razini županije. Stoga je djelovanje njihovih službenika mirnodobno, te se odnosi na pravne poslove i savjetodavne uloge. Isto tako, familijari su bili dužni, kako se u literaturi naglašava pružiti savjet, a gospodari zaštitu. Naposljetku, potrebno je još naglasiti da za prvog pojedinca postoji opravdana sumnja da je riječ o pojedincu njemačkog porijekla zbog karakterističnog imena, dok za drugog, Glaynara, ta sumnja ne postoji. Isto je tako, zahvaljujući svojoj povezanosti uz Celjske pripadao sloju srednjeg plemstva županije te je kasnije obnašao dužnost župana Zagrebačke županije. Familijari Celjskih nisu nužno bili isključivo pripadnici njemačke etničke zajednice. To potvrđuje i slučaj sljedećeg familijara. O Bužimu nemamo puno podataka, znamo da se nalazio u blizine Krupe na Uni te da ga je prema pisanju Kronesa u nekom trenu zadobio Ulrik II. Zanimljivo je za spomenuti da se ipak smatra da je jedan od plemića koji izvode svoje obiteljsko ime prema tom tvrdom gradu, Čavi (drugo ime za Bužim), Marko, bio jedan od službenika još za vrijeme banovanja Hermana Celjskog početkom 15. stoljeća.⁶⁰⁴

Pravno je svog gospodara zastupao i Valentin, familijar Mučina Lipovečkog. Ujedno je on jedan od rijetkih poimence spomenutih službenika Lipovečkih uopće. Prilikom reambulacije posjeda Volavlje ili Petrovina 1413., Valentin je u dva navrata uložio prigovor, budući da je njegov gospodar imao nekih zemljišnih potraživanja u vezi tog područja, odnosno, njegovih granica.⁶⁰⁵ Cijeli je spor riješen arbitražom Nikole Totha Susedgradskog.

Zanimljiv termin za familijara koji je pravno zastupao sinove Ladislava Töttösa jest *familiaris et nuncius*. Pojedinaac koji se skriva iza tog termina bio je stanoviti Ivan, sin Jurja. On je 1417. u ime svojih gospodara protestirao što je održano nezakonito ročište na oktavalnom sudu po nekim, ponovno ne navedenim, plemićima protiv njih, bez obzira na kraljevu odgodu spora do kraljevog povratka u Kraljevstvo.⁶⁰⁶

Pavao nije bio prvi član obitelj Sprečkih koji je pripadao klijenteli Zrinskih. Tako se Ivan, sin Mihovila iz Spreča spominje 1425. u nizu dokumenata povezanih s uvođenjem Petra Zrinskog i njegovih sinova u posjede u Brokunovoj gori i okolici.⁶⁰⁷ Ivan će se javljati u izvorima do 1448., a zbog dugotrajnog pojavljivanja, kao i činjenice da se u prvom spomenu navodi s imenom oca, upućuje na to da se 1425. radilo o mlađem čovjeku. Godine 1438., prilikom uvođenja Petra i njegovih sinova Pavla, Jurja i Petra, navodi se samo kao *Iohannes*

⁶⁰⁴ Klaić, *Zadnji knezi Celjski*, str. 47; Lopašić, *Oko Kupe i Korane*, str. 119.

⁶⁰⁵ MHEZ 5, dok. 315, str. 412-414; dok. 323, str. 429-431.

⁶⁰⁶ ZsO 6, reg. 448; MNL OL, DL 79403.

⁶⁰⁷ HDA, NRA, fasc. 314, nr. 4; MNL OL, DL 33118; HDA, NRA, fasc. 314, nr. 5; MNL OL, DL 33121; HDA, NRA, fasc. 314, nr. 29; MNL OL, DL 33122.

de Zprech te se vjerojatno tada primicao sredini svog životnog puta.⁶⁰⁸ U tome bi slučaju prije spomenuti Pavao mogao biti njegov sin. Ivan se posljednji put spominje 1448. kada je, s prije spomenutim Petrom Pozobčićem, predložen za banovog čovjeka pri uvođenju Petra, sina Petra Zrinskog u neke posjede u okolici Brokunove Gore, kada se navodi kao *Ivan de Zprech*.⁶⁰⁹ U jednom od dokumenata iz 1425., uz Ivana Sprečkog, je za banskog čovjeka bio predložen i njegov brat Jakov, ali se on kasnije više ne spominje u niti jednom od dokumenata vezanih uz knezove Zrinske.⁶¹⁰

Vojna funkcija familijara očituje se i u sudjelovanju u banderijima svojih gospodara ili vlastodržaca županije, točnije, banova Slavonije. O tome će više riječi biti u poglavlju o odnosu prema kruni sv. Stjepana, međutim ovdje je potrebno istaknuti nekoliko pojedinaca za koje se izričito zna da su kao familijari sudjelovali u vojnim pohodima. Tako znamo da se dvojica pojedinaca spominju u banderiju biskupa Eberharda. Riječ je o Dominiku, sinu Jurja od Podvršja 1411.⁶¹¹ i Mihovilu, sinu Barnabe iz Vukova 1423., koji je osim u Eberhardovom banderiju bio i u onom njegovih nećaka, Petermana i bana Ivana Albena.⁶¹² Godine 1427. pak Nikola, sin Grgura od Gepewa spominje se kao familijar Ivana Morovića, mačvanskog bana.⁶¹³ Osim njega, znamo da se direktno kao familijar Matka Talovca 1435. spominje Juraj, sin Stjepana Farkaša iz Obreša. Tada je Matko još uvijek bio beogradski kapetan i kóvedski župan, a ban Slavonije postaje nešto kasnije.⁶¹⁴ Kada je Matko već stupio na bansku stolicu, u njegovom banderiju zajedno su 1436. bili pod Sinjem Bartolomej iz Brokunove Gore, kao i Pavao, Juraj i Petar, sinovi Petra Zrinskog.⁶¹⁵ Jedini od pojedinaca koji nije bio domicilan na području Zagrebačke županije bio je Mihovil, sin Barnabe iz Vukova kojem je služba u Eberhardovom i Albenovom banderiju omogućila prodor u plemićko društvo Zagrebačke županije jer je nagrađen posjedom za svoju vjernu službu. Ostali su spomenuti pojedinci bili

⁶⁰⁸ HDA, NRA, fasc. 316, nr. 6; MNL OL, DL 33125.

⁶⁰⁹ HDA, NRA, fasc. 315, nr. 28; MNL OL, DL 33162.

⁶¹⁰ HDA, NRA, fasc. 314, nr. 5; MNL OL, DL 33121.

⁶¹¹ MHEZ 5, dok. 276, str. 361. Riječ je o pohodu na Šibenik te je s njima sudjelovao i Andrija, sin Kapitana od Dišnika, a kralj im odgađa sve parnice.

⁶¹² MHNC 1, dok. 195, str. 188-189.

⁶¹³ AHAZU, D-IX-51 (MNL OL, DF 231076).

⁶¹⁴ KAZ, ALC II, no. 59 (MNL OL, DF 255706).

⁶¹⁵ HDA, NRA, fasc. 315, no. 24 (MNL OL, DL 33165). Spor još je tekao i sljedeće godine te je ban Matko Talovac intervenirao u Bartolomejevu korist (HDA, NRA, fasc. 1648, nr. 40; MNL OL, DL 34198). U lipnju iste godine Zrinski su Bartolomeju i bratiću Petru vratili Lišnicu, ali su se ujedno s njima pogodili i zadržali dio koji je pripadao Bartolomejevom i Petrovom stricu Ladislavu (HDA, NRA, fasc. 315, nr. 38; MNL OL, DL 33155). Unatoč toj nagodbi, sukobi su nastavljeni i početkom 1438. kada su Petar (I.) Zrinski i njegovi sinovi ponovno napali Bartolomejeve posjede te je protiv njih pokrenuta istraga pred Zagrebačkim kaptolom (HDA, NRA, fasc. 315, nr. 15; MNL OL, DL 33168). Ipak, čini se da su od toga trenutka odnosi Zrinskih i plemića iz Brokunove gore krenuli uzlaznom putanjom jer o sukobima više nema spomena, a započinje i razdoblje u kojem Bartolomej i Petar zalažu knezovima Zrinskim udjele njihovih pokojnih rođaka u Brokunovoj gori (HDA, NRA, fasc. 316, nr. 6; MNL OL, DL 33125). Moguće je da je stupanje Bartolomeja u izravnu službu Zrinskih bio dio pomirbe.

domicilni na području županije, te se direktna korist eventualno može vidjeti u slučaju Bartolomeja iz Brokunove Gore budući da je upravo ban Matko urgirao oko pomirenja njega i knezova Zrinskih, budući da se spor kojeg su imali u Pounju oko posjeda Lišnice vukao dugi niz godina.

Uz osobe koje se u izvorima izričito spominju kao familijari, ili nosioci viših upravnih položaja u klijenteli velikaša (kaštelan, špan), u izvorima nalazimo i brojne druge osobe koje su sa velikašima županije bile povezane. U izvorima se skrivaju pod različitim terminima. Prvu skupinu čine osobe koje ne nose nikakav poseban naziv, nego se samo konstatira da pravni posao vrše *in persona domini sui*. U toj skupini prvi je spomenut Pavao zvan Kajša, sin Petra iz Čeha u Turopolju koji je u ime magistra Pavla Zrinskog i njegovog sina Petra 1396. prosvjedovao protiv darovanja koje su Nikola i Ivan Kostajnički učinili Nikolinoj kćeri Klari, udanoj za Nikolu Pekrija.⁶¹⁶ To mu je ujedno i jedini spomen povezan sa Zrinskima. Pred sudom je prosvjedovao i Juraj, sina Mateja od Berislovca, koji je za svoje gospodare, Nikola, sina Grgura od Gepewa i njegovu braću prosvjedovao 1436. protiv namjere Rudolfa Albena da njihove posjede u Gepewu, i Zelini sv. Nikole, Odri sv. Jurja, Lučilnici i Mrasovcu daruje Fridriku i Ulriku, grofovima Celjskim.⁶¹⁷

Uz osobe koje su velikaše zastupale u različitim pravnim poslovima bez da su nosile nekakav poseban naslov, susrećemo i druge koji se spominju s naslovom prokuratora. Najranije se među njima spominje literat Mihovil, sin Stjepana, koji je Pavla Zrinskog zastupao na banskom sudištu 1395. u više različitih procesa.⁶¹⁸ Čini se da je literat Mihovil prestao obavljati svoju službu sredinom devedesetih godina 14. st. te da ga je naslijedio na tom položaju literat Stjepan, sin Salamona iz Halasa koji je zajedno sa stanovitim Ivanom, sinom Andrije, zastupao magistra Pavla prilikom nagodbe sa Stjepanom Babonićem 1398. godine.⁶¹⁹ Stanoviti Petar, sin Emerika, zastupao je Stjepana Blagajskog u sporu kojeg je imao s plemićima od Vrhovine.⁶²⁰

Godine 1399. spominje se isti literat Stjepan, sin Salamona od Halasa, kao prokurator plemića od Donje Jamnice u sporu kojeg su imali s knezovima Blagajskim. On je djelovao *cum procuratoriis litteris* bana, pa je moguće da je trenutno u tome trenu djelovao za njih, bez da je prekinuo službu za knezove Zrinske, budući da su imali probleme iste prirode s

⁶¹⁶ HDA, NRA, fasc. 1648, no. 40 (MNL OL, DL 34198).

⁶¹⁷ MHNC 1, dok. 237, str. 249-250.

⁶¹⁸ Zastupao ga je od 1381. do 1395. (CD 16, dok. 191, str. 229-233; dok. 317, str. XX; HDA, NRA, fasc. 1648, nr. 38; MNL OL, DL 34196; CD 18, dok. 39, str. 51-52).

⁶¹⁹ HDA, NRA, fasc. 320, nr. 8; MNL OL, DL 33192.

⁶²⁰ CD 18, dok. 344, str. 492-496.

knezovima Blagajskim.⁶²¹ Isto tako, moguće je da je on privremeno pomagao tužiteljima i zbog njihovog društvenog položaja, budući da su plemići iz Jamnice pripadali nižem sloju županijskog plemstva.

Dvojica se prokuratora spominju povezana uz Mučina Lipovečkog i Ladislava Totha, zajedno, odnosno odvojeno. Prvi put se Emerik, sin Nikole spominje kao prokurator samo Mučina Lipovečkog u sporu kojeg je imao sa zagrebačkim kaptolom 1413. godine.⁶²² Iako se u tome trenutku ne definira prema svom plemićkom pridjevku, čini se da je on istovjetan Emeriku, sinu Nikole od Nezpeši, koji je bio prokurator Ladislava Totha i Mučina Lipovečkog u sporu oko sukoba s Ladislavom Töttösem iz 1407. (koji je unio zbrku oko datiranja smrti potonjeg zbog silnih prorogacija sudišta) u razdoblju od 1415.-1417. godine.⁶²³ Mučinovom smrću, Emerik, sin Nikole od Nezpeši ostaje u službi Ladislava Totha, te se spominje da ga 1424. zastupa čak u dva slučajeva – parnici koju je vodio s Ivanom, sinom Ladislava Töttösa⁶²⁴ te Nikolom Krčkim.⁶²⁵ U istim se parnicama kao prokurator Ladislava Totha pojavljuje literat Ladislav od Ivelkovca.⁶²⁶

Prokurore je u istom sporu s Lipovečkim i Tothom koristila i obitelj Töttös. Tako znamo da je Juraj, sin Stjepana od Đurđenića zastupao svoje gospodare tražeći prorogaciju spora.⁶²⁷ U vezi spora s Tothom ne spominje se više prokurator Töttösevih, međutim, počinje se 1419. spominjati u vezi spora s Petrom Zrinskim. Tada Ladislava, sina Ladislava zastupa stanoviti literat Toma *de Gregorynych*.⁶²⁸ Poznata su još dvojica prokuratora Ladislava, sina Ladislava Töttösa iz tridesetih godina 15. stoljeća, a obojica su nosila ime Demetrije. Plemić Demetrije u Zagrebu je platio nekom Jurju *de Visaac* 446 denara u ime svoga gospodara.⁶²⁹ Drugi je slučaj pred banskim sudom oko nekog vinograda te se Demetrije naziva *de Oresya*.⁶³⁰ Moguće je i da je riječ o istom pojedincu, ali isto tako, budući da su imali razrađenu mrežu službenika, spominje se više Demetrija, uključivo i kaštelana, stoga, mislim da je i ovdje riječ o različitim pojedincima. Tim više jer su Töttösi imali i brojne posjede ne samo na području srednjovjekovne Slavonije, već Kraljevstva općenito.

⁶²¹ CD 18, dok. 334, str. 477-479.

⁶²² MHEZ 5, dok. 315, str. 412-414.

⁶²³ ZsO 6, reg. 420 (MNL OL, DL 79401); Zichy 6, dok. 241, str. 367, dok. 324, str. 467-468.

⁶²⁴ Zichy 8, dok. 95, str. 126-129.

⁶²⁵ ZsO 11, reg. 87.

⁶²⁶ ZsO 11, reg. 85, 87; Zichy 8, dok. 95, str. 126-129.

⁶²⁷ Zichy 6, dok. 241, str. 367.

⁶²⁸ Zichy 6, dok. 378, str. 551-552. Tada i Petra Zrinskog zastupa prokurator, stanoviti svećenik Jakov, koji zbog prirode svog društvenog položaja nije mogao biti dio strukture familijara, već bi ga se moglo svrstati u kategoriju pouzdanika kneza Petra.

⁶²⁹ Zichy 8, dok. 284, str. 410-411.

⁶³⁰ Zichy 8, dok. 360, str. 531-533.

Prokurator Ivana Albena imenom literat Ivan od Lanchera, spominje se jednom, u slučaju iz 1428. kada je zastupao svoga gospodara kao gospodara Medvedgrada, prilikom spora s Pavlinima u Remetama oko reambulacije međa zemlje Banfelde.⁶³¹ Očito je riječ o pojedincu koji je došao na ovo područje zahvaljujući službi kod Albena. Isto tako vidimo da u slučajevima pojedinaca koji imaju posjede, odnosno neke utvrde na području Zagrebačke županije, a sjedište im se posjeda nalazi na području Križevačke, da ih zastupaju pojedinci koji su bili u njihovoj službi s područja Križevačke županije. Tako je u slučaju Ivana i Hermana Grebenskih, takav bio Petew, predijalac iz Svetačja,⁶³² ili Benedikt, sin Blaža iz Čvrsteca za Ludbreške.⁶³³

Uz ove ljude, za koje je izričito navedeno da su bili izravno povezani uz velikaške obitelji ili za njih obavljali različite zadatke, u širi sastav njihove klijentele na koju su se oslanjali ulazile su i osobe koje u dokumentima susrećemo kao mirovne suce (arbitri) ili izvršioce sudskih odluka (tzv. *homines regii* ili *homines banales*). Kako smo već gore vidjeli, i kaštelani pojedinih utvrda su ponekad mogli obavljati i te zadatke (uz pojedine članove obitelji i susjeda).⁶³⁴ Između te dvije službe arbitri su svakako uživali veći ugled i veću samostalnost, dok su potonji u svom djelovanju formalno izvršavali odluku suda te od njega dobivali potrebne ovlasti, ali su se u načelu izabirali među ljudima tužitelja, odnosno zainteresirane stranke.

Za području županije arbitri se spominju u samo četiri slučajeva. Prvi je slučaj Zrinskih i Blagajskih gdje se arbitri javljaju u sporovima oko mitnice na posjedima Banja i Dvor 1398. godine. Tada su tu dužnost obavljali magister Lovro Toth Susedgradski te dvojica nižih plemića iz pograničnog područja Zagrebačke i Križevačke županije – Emerik, sin Ivana Britve iz Vrbovca i Stjepan, sin Ivana iz Moravča za Pavla Zrinskog. Za Stjepana Blagajskog tu su dužnost obavili Ivan, sin Petőa iz Lostomera i Petar, sin Stjepana iz Turopolja.⁶³⁵ Lovro Toth nije svakako bio član klijentele Zrinskih, ali je kao slavonski velikaš njihovog ranga, i ranga Babonića, te njihov daljnji rođak bio prikladna osoba za razrješenje spora. Sa svoje strane Emerik i Stjepan također nisu u užem smislu bili osobe u zavisnosti od Zrinskih, ali je u slučaju Stjepana zabilježeno i da je provodio i jednu od tih presuda što bi ukazivalo na njegovu trajniju povezanost s njima. Pri spomenuti pojedinac, Ivan, sin Stjepana od

⁶³¹ HDA, AP, Remete, fasc. 2, br. 13 (MNL OL, DL 34705).

⁶³² ZsO 11, reg. 1077 (MNL OL, DL 101046).

⁶³³ ZsO 6, reg. 2530 (MNL OL, DL 106818).

⁶³⁴ Više o članovima obitelji pojedinih grana u službi velikaša, u slučaju Zrinskih, vidi u: D. Karbić – Miljan, Knezovi Zrinski, str. 31-32.

⁶³⁵ HDA, NRA, fasc. 320, nr. 8; MNL OL, DL 33192; CD 18, dok. 259, str. 374, dok. 267, str. 384-385.

Lostomera, službenik je obitelji Cudar budući da se spominje kao kaštelan njihove utvrde Gradeca, pa stoga nije riječ o pojedincu koji bi ulazio u klijentelu Blagajskih. Drugi pojedinac, Petar, sin Stjepana iz Zagrebačkog polja, pripadnik je nižeg turopoljskog plemstva, a sam se javlja kao plemićki sudac županije, pa je stoga moguće da je bio i dio klijentelskog sustava Blagajskih. Ipak, u vezi njih se više ne spominje u izvorima.

Kao arbitri se navode, u već navedenom slučaju, iz 1429. kada kaštelani Hrastovice posreduju u rješavanju spora između kaštelana Kostajnice i Komogovine Ladislava Totha i njihovih ljudi te ljudi Ladislava, sina Ladislava Töttösa, posebice onih u Blinji.⁶³⁶ Budući da su oni bili u službi zagrebačkog biskupa ne pripadaju u krug klijentele niti Tothovih niti Töttösevih, već su samo obavljali prijateljsko poredovanje za svoje susjede, budući da su sporovi trajali između te dvije velikaške obitelji nekoliko desetljeća.

Arbitri su ponovno korišteni prilikom istraga dvaju sporova na području županije. Prvi je iz 1399. kada su Grgur, sin Jurja iz Garešnice, Ivan i Ladislav, sinovi Stjepana de Deeche (Kutinski), te Ladislav, sin Kaštelana od Svetog Duha djelovali za Ladislava Töttösa.⁶³⁷ Ladislav Kaštelanfi bio je pripadnik sloja egregija iz Križevačke županije, dok su ostala trojica pripadnici sloja Križvačkog nižeg plemstva.⁶³⁸ Navedeno ne začuđuje, budući da je istragu vodio viceban Slavonije, što je u tome trenu bio Ivan, sin Antimija od Tapsonya, koji je u tome trenutku bio i zagrebački i križevački župan. Isto tako, Töttösi su imali posjede i u Križevačkoj županiji, stoga je sasvim moguće i da su dio svoje klijentele crpili iz redova Križevačkog plemstva. Drugi je spor bio između Zrinskih i Bartolomeja iz Brokunove Gore 1437. godine, kada su tu dužnost obavili Jakov iz Batine, Stjepan Farkašev iz Vinodola i literat Valentin iz Hrastovice za Bartolomeja iz Brokunove Gore.⁶³⁹ Budući da oni potječu iz praktički istog društvenog sloja kao i on, riječ je isto tako bila o prijateljskom posredovanju, a ne klijentelskom odnosu ikoje prirode.

Što se tiče druge kategorije, *homines regii* odnosno *banales* standarni su dio pravne procedure. Kako je već naglašeno, izabiru ih iz redova pristalica oštećene strane u slučaju. Na početku Žigmundove vladavine, zbog svoga naslijeđa iz doba Anžuvina, politički faktor u Slavoniji, kao i Zagrebačkoj županiji, bili su knezovi Blagajski. Međutim, nakon diskreditiranja zbog šurovanja s Bosancima i Hrvojem, prestaju igrati važniju ulogu što se ocrta i u distribuciji klijentele, odnosno banskih i kraljevskih ljudi. Tako se u njihovom

⁶³⁶ Zichy 8, dok. 258, str. 379-380.

⁶³⁷ CD 18, dok. 313, str. 445-453.

⁶³⁸ Više o Kaštelanijima, vidi u: Pálosfalvi, *The Noble Elite*, str. 179-189.

⁶³⁹ HDA, NRA, fasc. 315, nr. 14; MNL OL, DL 33169.

slučaju javlja samo jedan čovjek kao *homo banalis*; riječ je o Aleksandru, sinu Andrije iz Gore 1399. godine.⁶⁴⁰

Obitelj Toth starosjedilačka je obitelj u županiji, međutim, dok nisu došli u sukob s Nikolom Krčkim i Ladislavom Töttösem, nemamo spomene niti *homines banales*, odnosno *regius*. Tako vidimo da se u tom svojstvu u vezi s njima javljaju plemići od Nakašovca – Filip, sin Ilije; od Dobrovca – Grgur, sin Nikole i Valentin, sin Grgura; od Drenove – Valentin, sin Stjepana.⁶⁴¹ Javljaju se i plemići od Črnkovca – Brikcije, sin Nikole⁶⁴² i Stjepan, sin Stjepana,⁶⁴³ Kosnice – Juraj i Valentin, sinovi Stjepana;⁶⁴⁴ Jeđudovca – Ladislav, sin Pavla⁶⁴⁵ i Matija, sin Pavla.⁶⁴⁶ Kao i plemići od Beleslovca – Nikola, sin Sebastijana; od Žitomera – Stjepan; od Mikčevca – Stjepan, sin Petra.⁶⁴⁷

Za knezove su Zrinske banski, odnosno kraljevski ljudi, birani među plemićima šireg zrinskog kraja (Đurđenić,⁶⁴⁸ Svinica,⁶⁴⁹ Gorica,⁶⁵⁰ Blinje,⁶⁵¹ Brokunova Gora,⁶⁵² Spreč,⁶⁵³ Plavić,⁶⁵⁴ Dobretin⁶⁵⁵ i sl.), dijelom i zato što je većina posjeda o kojima su sporovi i vođeni bila smještena upravo u tim područjima. Ipak, u nekim slučajevima zabilježene su i osobe koje nisu potjecale iz tih područja te su birane za njihovo izvršavanje isključivo zato jer su

⁶⁴⁰ CD 18, dok. 344, str. 492-496.

⁶⁴¹ Zichy 8, dok. 405, str. 587-590.

⁶⁴² Zichy 8, dok. 95, str. 126-129; 106, str. 155-156; ZsO 11, reg. 87.

⁶⁴³ ZsO 11, reg. 87; Zichy 8, dok. 95, str. 126-129.

⁶⁴⁴ ZsO 11, reg. 87; Zichy 8, dok. 95, str. 126-129.

⁶⁴⁵ ZsO 11, reg. 87; Zichy 8, dok. 95, str. 126-129.

⁶⁴⁶ Zichy 8, dok. 95, str. 126-129.

⁶⁴⁷ ZsO 11, reg. 87; Zichy 8, dok. 95, str. 126-129.

⁶⁴⁸ O plemićima iz Đurđenića i njihovom ogranku u Svinici vidi gore.

⁶⁴⁹ Prvi plemić iz Svinice koji je u vezi sa Zrinskima vršio dužnost kraljevog čovjeka bio je Nikola, sin Ljubana koji se spominje 1381. godine (CD 16, dok. 191; HDA, NRA, fasc. 315, nr. 13; MNL OL, DL 33170). Nikola je vjerojatno predak Jakova Lovučkog o kojem je već bilo riječi, budući da je njegov plemićki pridjev bio Ljubanovica Svinica.

⁶⁵⁰ Iz Gorice su bili Stjepan, sin Nikole (spominje se od 1381.-1382.; CD 16, dok. 191, str. 229-233, dok. 219, str. 268), Nikola, sin Stjepana (spomenut 1381.; HDA, NRA, fasc. 315, nr. 13; MNL OL, DL 33170) i Klement, sin Endreja (spomenut 1425.; HDA, NRA, fasc. 314, nr. 4; MNL OL, DL 33118).

⁶⁵¹ Iz Blinje se kao *homines regii* u vezi sa Zrinskima spominju Mihovil, sin Marka (1381.; CD 16, dok. 191, str. 229-233), Toma Vukanov (1397.; CD 18, dok. 176, str. 273-275) i Marko, sin Mihovila (1398.; CD 18, dok. 267, str. 384-385).

⁶⁵² Iz Brokunove Gore dolaze Aleksandar, sin Andrije, i Toma, sin Mauše, koji su 1397. bili predloženi za istragu nasilja koja su nad ljudima i posjedima Pavla Zrinskog izvršili ljudi Babonića (CD 18, dok. 176, str. 273-275.). Dvije generacije kasnije, imamo podatke o Bartolomeju, sinu Martina zvanog Orkon, o čemu je riječ bila gore u tekstu.

⁶⁵³ O obitelji Sprečkih, vidi gore.

⁶⁵⁴ Iz Plavića poječu sljedeći plemići: Dionizije i Petar, sinovi Jurja Plavića koji se spominju 1425. (HDA, NRA, fasc. 314, nr. 5; MNL OL, DL 33121; HDA, NRA, fasc. 314, nr. 29; MNL OL, DL 33122). Vrijedno je spomenuti da su braća Dionizije i Petar Plavičevići navedeni u tužbi koju je Ladislav Töttös podigao protiv Petra Zrinskog kao glavni poticatelji Petrovog napada i pustošenja po Blinju i blinjskom kraju što dodatno potvrđuje da su bili ugledni članovi njegove klijentele (Zichy 8, dok. 452, str. 652-653).

⁶⁵⁵ Iz Dobretina je bio Pavao, sin Tome, koji se spominje 1425. (HDA, NRA, fasc. 314, nr. 5; MNL OL, DL 33121; HDA, NRA, fasc. 314, nr. 29; MNL OL, DL 33122).

bile u službi Zrinskih. Takav je na primjer slučaj Petra, sina Stjepana iz Komarnice koji je 1398. provodio arbitražnu presudu u vezi mitnice u Banji i Dvoru.⁶⁵⁶

Obitelj Töttös je zanimljiva jer su bili magnati koji su imali svoje posjede osim u Zagrebačkoj i u Križevačkoj županiji na području Kraljevstva Slavonije. Stoga njihovi *homines banales*, odnosno *regius*, dolaze i obje županije.⁶⁵⁷ Riječ je o nižem plemstvu – od Đurđenića – Stjepan, sin Petra,⁶⁵⁸ te Blaž, sin Pavla,⁶⁵⁹ i Pavao, sin Pavla,⁶⁶⁰ od Plavića – Adam, sin Jurja,⁶⁶¹ i Dionizije, sin Jurja,⁶⁶² od Mikčevca – Andrija, sin Antuna,⁶⁶³ i Stjepan, sin Petra,⁶⁶⁴ od Vinodola – Stjepan Farkašev,⁶⁶⁵ od Nakašovca – Filip, sin Ilije,⁶⁶⁶ Svetog Ivana – Demetrije, sin Blaža,⁶⁶⁷ Marevića – Juraj, sin Lovre,⁶⁶⁸ Jamnice – Ivan, sin Nikole,⁶⁶⁹ od Črnkovca – Valentin,⁶⁷⁰ od Kosnice – Vrban, sin Andrije,⁶⁷¹ Gregurovca – Blaž,⁶⁷² Kerlovca – Juraj, sin Stjepana od Kerlovca.⁶⁷³ Za plemiće iz Pounja, poput onih iz Đurđenića, Kerlovca i Plavića, očito je bila riječ o službenicima obitelji Töttös, a budući da su neki istovjetni s onima koji su bili u službi knezova Zrinskih, više će riječi o tome biti u paragrafu o prijelazu familijara iz odnosa prema jednom gospodaru u službu drugog gospodara na tome području.

I za srednji sloj plemstva nalazimo *homines banales*. Tako u slučaju plemića od Brokunove Gore riječ je o Matiji, sinu Mihovila od Ebreša, Pavlu Kačiću od Gorice i Stjepanu Bakšiću od Kerestura.⁶⁷⁴ Za plemiće od Gepewa, na suprotnom, sjevernom dijelu županije, kao *homines banales*, služili su niži plemići iz moravečkog okruga – Andrija, Nikola i Mihovil zvan Prak od Radomerca, Brikcije i Lovro iz Drenove, Ivan iz Nezpeša, Juraj iz

⁶⁵⁶ HDA, NRA, fasc. 320, nr. 8; MNL OL, DL 33192.

⁶⁵⁷ Iz Križevačke dolaze: Demetrije i Ivan iz Ervenca (Zichy 12, dok. 129, str. 158-159), literat Toma, sin literata Nikole od Orchancha (CD 17, dok. 141, str. 192), Valentin, sin Petra od Glogovnice (CD 17, dok. 137, str. 188), Juraj od Nagywelga (Zichy 12, dok. 129, str. 158-159), Dionizije i Marko od Mikšinca (Zichy 6, dok. 344, str. 497-499), Toma od Gonneca (Zichy 8, dok. 216, str. 329-330).

⁶⁵⁸ CD 17, dok. 137, str. 188.

⁶⁵⁹ Zichy 8, dok. 113, str. 171-172.

⁶⁶⁰ Zichy 8, dok. 113, str. 171-172.

⁶⁶¹ Zichy 8, dok. 113, str. 171-172.

⁶⁶² Zichy 8, dok. 113, str. 171-172.

⁶⁶³ Zichy 6, dok. 345, str. 499-500; Zichy 8, dok. 216, str. 329-330.

⁶⁶⁴ HDA, NRA, fasc. 259, no. 17 (MNL OL, DL 10486); Zichy 6, dok. 345, str. 499-500.

⁶⁶⁵ Zichy 12, dok. 129, str. 158-159.

⁶⁶⁶ Zichy 8, dok. 404, str. 586-587.

⁶⁶⁷ Zichy 6, dok. 345, str. 499-500.

⁶⁶⁸ HDA, NRA, fasc. 259, no. 17 (MNL OL, DL 10486).

⁶⁶⁹ Zichy 8, dok. 216, str. 329-330.

⁶⁷⁰ HDA, NRA, fasc. 259, no. 17 (MNL OL, DL 10486).

⁶⁷¹ HDA, NRA, fasc. 259, no. 17 (MNL OL, DL 10486).

⁶⁷² Zichy 6, dok. 344, str. 497-499.

⁶⁷³ Zichy 6, dok. 344, str. 497-499, dok. 345, str. 499-500; Zichy 8, dok. 113, str. 171-172, dok. 216, str. 329-330; Zichy 12, dok. 129, str. 158-159.

⁶⁷⁴ HDA, NRA, fasc. 315, no. 24 (MNL OL, DL 33165).

Blaškovca, i Sebastijan od Globočca, u sukobu kojem su imali s obitelji Alben 1434. godine.⁶⁷⁵

Niži plemići od Radomerca, prilikom istrage nasilja koja je nad njima učinio vranski prior dvadesetih godina 15. stoljeća imali su svoje *homines banales*. Riječ je, kao i u slučaju obitelji Gepew, o pripadnicima nižeg županijskog plemstva, točnije, o Jurju, sinu Matije i Pavlu, sinu Mihovila od Brokunjevca, Jurju, sinu Nikole od Dobrovca, Jakovu, sinu Berivoja od Adamovca, Luki, sinu Antuna od Blaškovca i Filipu, sinu Ilije od Nakašovca.⁶⁷⁶

Ponekad se spominju i kmetovi, odnosno seljaci na posjedima određenih velikaških obitelji. Oni se u izvorima navode kao *iobagiones, homines, homines et iobagiones, vaivode et iobagiones, homines et vaivode, vaivoda*. Riječ je o nižim službenicima ne-plemenitog porijekla, kao i u slučaju vilika. Dakle, ovdje se oni većinom spominje bez pojedinačnog navođenja, ipak poneki podatak se potkrao o tim ljudima. Kao i u svim ostalim kategorijama, to se dogodilo zbog činjenice da se većinom spominju prilikom opisivanja sporova između velikaša, njihovih familijara i ljudi s drugima. Kmetovi se spominju kao zasebna kategorija. Često se ne navode poimence. Tako se spominju primjerice 1415. kmetovi Töttösevih u Blinji kada im je Žigmund Čupor oteo 100 svinja,⁶⁷⁷ ili 1435. kada je Ladislav Toth Susedgradski ubio tri kmeta, ranio tri te tri zarobio i odveo ruku zavezanih iza leđa u zarobljeništvo. Kmetovi su bili od Ladislava, sina Ladislava Töttösa.⁶⁷⁸ Spominju se i stradali kmetovi Tothovih, primjerice oni koji su stradali u napadu Nikole Krčkog 1422. godine.⁶⁷⁹ Često pak postoji i njihov podugačak popis. Tako su brojni kmetovi Rudolfa Albena popisani jer su sudjelovali u napadu na posjede plemića od Gepewa.⁶⁸⁰

Imamo nekoliko spomena seoskih sudaca ili vilika (*iudex seu vilicus*). Jedan se spominje kod Bičkelea u Četvrtkovcu.⁶⁸¹ Jedan se spominje i kod Ladislava Töttösa. Riječ je bila o stanovitom Egidiju 1410. godine.⁶⁸² Fabijan je pak bio seoski sudac u Slaninovcu Rudolfa Albena te je 1434. prosvjedovao protiv uvođenja kaptola u posjed Slaninovca i Kraljevog prelaza *in portu Sawe*.⁶⁸³ Moguće da su oni istovjetni vojvodama koji se spominju na čelu nekih posjeda. Vojvoda u Blinji se spominje kao jedan od ljudi Ladislava Töttösa koji

⁶⁷⁵ MHNC 3, Dodaci, dok. 5, str. 540-541.

⁶⁷⁶ ZsO 8, reg. 67; MNL OL, DF 231000.

⁶⁷⁷ Zichy 6, dok. 249, str. 374-375.

⁶⁷⁸ Zichy 12, dok. 129, str. 158-159.

⁶⁷⁹ ZsO 9, reg. 143.

⁶⁸⁰ MHNC 3, Dodaci, dok. 5, str. 540-541.

⁶⁸¹ AHAZU, D-V-31.

⁶⁸² Zichy 12, dok. 71, str. 86.

⁶⁸³ MHEZ 6, dok. 415, str. 421.

su pljačkali Kostajnicu i Komogovinu Tothovih i Lipovečkog 1407. godine. Riječ je o Benediktu zvanom *Tharchya*.⁶⁸⁴ Još se jedan vojvoda obitelji Töttös, Blaž Kolonić, spominje 1429. u već spomenutom pomirenju između kaštelana Kostajnice i Komogovine.⁶⁸⁵ I samo njegovo ime, Kolonić, moguće da je izvedeno iz riječi za seljaka (*colonus*).

Poimence saznajemo za imena kmetova koji su darovani zajedno s kmetskim selištima kao oporučne legat. Kada je kneginja Krčki, Katarina darovala novosonovanom samostanu u Kamenskom kmetsko selište na Kupi, s njime je darovala i tri kmeta. Oni se navode kao Luka i braća.⁶⁸⁶ Kada je Pavao od Peći darovao samostanu u Gariću selišta, darovao je 1408. i dva kmeta, imenom Marko i Jakov.⁶⁸⁷

Ovdje se ističe slučaj Ladislava, sina Nikole Totha te Lovre i njegovog sina Ivana. Tako saznajemo da su 1423. u svojoj službi imali glasnika (*preco*) imenom Ivan, kojeg su napali familijari Petra Zrinskog dok je pratio u istrazi županijskog suca.⁶⁸⁸ Zanimljivu djelatnost seljaka (*coloni*) s posjeda Petrovine nalazimo 1412. kada svoje gospodare Tothove zastupaju Jakov zvan Jakša, i Benedikt Kokot (*iudex* Petrovine) prilikom reambulacije posjeda Mikšića i Stanilovića u Turopolju,⁶⁸⁹ odnosno 1428. Ivan Zalogy i Petar Cinag (*iudex* Petrovine) kada su zastupali Lovru Totha, svoga gospodara, izričito ga navodeći kao *dominus suus*.⁶⁹⁰ Osim toga, znamo i da je Ladislav Toth imao kmeta koji je ujedno bio i trgovac, te koji je išao u Italiju u kupovinu neke robe za njega, a stradao je na povratku od ljudi Ladislava Töttösa 1423. godine.⁶⁹¹ Tijekom sukoba, stradala su četiri kmeta Ladislava Totha – Valentin, Marko, Valentin Sladić i sin Markona.⁶⁹²

Što se tiče seljaka knezova Zrinskih znamo za nekolicinu poimence. Dvojica se spominju jer su ih ljudi Blagajskih ubili u sukobima devedesetih godina 14. stoljeća – Drušnik, koji je bio kmet na posjedu Turnovcu te Talen koji je bio predijalac na posjedu Laskovcu. Za drugu dvojicu znamo da su bili kmetovi zrinskog podgrađa te da su Sebastijan i Stanislav bili trgovci. Njih su ljudi Blagajskih opljačkali na trgu pod Brumenom.⁶⁹³

⁶⁸⁴ Za početak spora vidi: Zichy 5, dok. 437, str. 515-518. Zanimljivo je da se spominje i u svakom kasnijem sudištu oko te priče. Vidi prijericice Zichy 12, dok. 81, str. 96, Zichy 6, dok. 241, str. 367, dok. 324, str. 467-468.

⁶⁸⁵ Zichy 8, dok. 258, str. 379-380.

⁶⁸⁶ MHEZ 5, dok. 195, str. 244-245.

⁶⁸⁷ MHEZ 5, dok. 235, str. 314-315.

⁶⁸⁸ Zichy 8, dok. 107, str. 156-157.

⁶⁸⁹ MHNC 1, dok. 177, str. 169-170.

⁶⁹⁰ MHNC 1, dok. 221, str. 223-226.

⁶⁹¹ Zichy 8, dok. 95, str. 126-129.

⁶⁹² Zichy 8, dok. 108, str. 157-158.

⁶⁹³ CD 18, dok. 176, str. 273-275.

Jedinstven spomen sluge nalazimo u slučaju literata Jurja, sina Bakše od Pribića iz 1431. godine. On se poimence ne spominje, već se navodi samo kao *servitor*. Tako se navodi da je u Zagrebu primljen konj od sluge od Pribića, koji je bio ukraden nekim seljacima iz Banjasela.⁶⁹⁴ Iako termin zbunjuje, jer da se radilo o stoljeću prije toga, termin *servitor* bi mogao označavati familijara, ovdje je sigurno riječ o običnome slugi, tim više jer je dokument nastao na gradskom području, te stoga niti terminologija ne može odgovarati van-gradskom načinu života, makar i dva stoljeća kasnije.

* * *

Pojedinci su mogli dobiti i nagrade u vidu posjeda za svoju vjernu službu. U tim se darovanjima oni tituliraju terminom i funkcijom koje su obnašali za pojedinu plemićku obitelj, budući da se uvijek naglašava vjerna služba. Tako znamo da je Zanko Vuković bio familijar Ivana Krčkog, budući da se on naziva kao njegov *dominus temporale*. Zahvaljujući tome prilikom dobivanja privilegija od kralja spominje se da je “prvak Hrvatske” oslobodio kraljicu iz Novigrada, a Zanko je donio vijest Žigmundu osobno.⁶⁹⁵ Isto tako, Ivan, sin Mihovila od Batine dobio je predij Babču 1420., a znamo da je vjerno služio i Eberharda i kasnije braću Alben (Ivana i Petermana).⁶⁹⁶ Nekoliko godina kasnije, još jedan službenik obitelji Alben, odnosno biskupa Eberharda, dobio je udjele u posjedu u Turopolju. Riječ je o već spomenutom Mihovilu, sinu Barnabe od Vukova, koji je 1423. dobio udjele u posjedima u Odri, Lučilnici i Mrasovcu.⁶⁹⁷ Znamo da je kralj Žigmund podijelio sva kraljevska prava na posjedima Obreš, Demerje, Trnovec, Okuje, Zamac, Tržec, Podbrežje, Sučje, Lekenik, Brona, Misna i Buševac Jurju, sinu Stjepana zvanog Farkaš iz Obreža, familijaru Matka Talovca čime ga je izuzeo iz statusa *iobagiones castri*, posebice zbog zasluga u ratu u Bosni u ljeto 1434. godine.⁶⁹⁸ I Jakov i Šimun Cudar dali su posjed Čuntić svojim familijarima Petru Velikom i Šimunu od Ladomerića 1437. navodeći *volentes ... decorare in tenutis Sclavonie possessiones nostras ... et signanter fidelibus familiaribus nostris ... hanc gratiam specialem duximus faciendam pro eorum servitiis recompensandis*.⁶⁹⁹

* * *

Potrebno je kratko se dotaknuti i pitanja prostorne distribucije pojedinih velikaških obitelji da se vidi je li prostorna blizina bio odlučujuć faktor u stupanju u klijentelski odnos.

⁶⁹⁴ MHCZ 6, str. 143-144.

⁶⁹⁵ CD 18, dok. 1, str. 1-2.

⁶⁹⁶ MHNC 1, dok. 184, str. 176-177.

⁶⁹⁷ MHNC 1, dok. 195, str. 188-189.

⁶⁹⁸ KAZ, ALC II, no. 59; MNL OL, DF 255706.

⁶⁹⁹ CB, dok. 173, str. 325-326.

Za obitelj Alben vidimo da su na području Zagrebačke županije imali pojedince koji su dolazili iz redova lokalnog plemstva, posebice nižeg plemstva u Turopolju, što ne začuđuje budući da su ipak oni bili vlasnici Medvedgrada. Osim toga, izvlače svoje službenike i iz područja Klokoča i Draganića. Možda je to povezano sa činjenicom da su Eberhard i Albeni bili skromnijeg porijekla kada su došli na područje kraljevstva, te stoga nisu mogli niti računati na svoju prethodnu klijentelu. Upravo zbog toga razloga bili su više integrirani u srednjovjekovno plemićko društvo hrvatskog povijesnog prostora te su ostale službenike crpili iz te društvene grupe. Celjski su također, kao i Albeni, velikaška obitelj njemačkog porijekla, koja je obnašala najviše položaje u Kraljevstvu. U Žigmundovom razdoblju, za područje Zagrebačke županije imamo rijetko koji spomen nekog službenika, međutim ovo što se spominju ukazuje na to da su podjednako pripadnici njemačke etničke skupine, kao i lokalnog plemstva, modela kojeg će nastaviti i u kasnijem razdoblju. Budući da im sjedište posjeda nije bilo na području Zagrebačke županije, ovdje se to ne može vidjeti, nasuprot stanju u Zagorskom kneštvu, da imitiraju kraljevski dvor grananjem svojih službenika. Isto tako, svoje službenike ipak integriraju u sustav županijske vlasti, putem Zagrebačkih župana, posebice kada Herman Celjski drži funkciju slavonskog bana, što rezultira krajnjim preseljenjem i usponom u godinama poslije smrti bana Hermana.

Toth Susedgradski i prostorna distribucija njihovih službenika pokazuju zanimljive rezultate. Iako su jedina domicilna velikaška obitelj, osim Blagajskih, na području županije, nemamo praktički spomene njihovih službenika do početka 15. stoljeća, odnosno vremena aktivnosti Ladislava Totha. Aktivnosti familijara i njihova brojčana brojnost povezani su uz djelovanje svoga gospodara, te činjenicu da dolaze u donji dio županije, gdje se općenito više spore oko posjeda, a moguće i da su takvi rezultati zbog prevage u korist južnog dijela. Do praktički samog kraja Žigmundove vladavine nisu trebali imati kaštelana na području Susedgrada, odnosno Stubice, što je također povezano uz aktivnost samog Ladislava, i na području županije, i na području Kraljevstva. Nadalje, službenici koje tada imaju, pokazalo se da izvlače iz raznih dijelova županije, budući da su i sami rasprostranjeni i na području gornjeg i donjeg dijela županije. Svi su doduše pripadnici nižeg kondicionalnog plemstva (moravečkog okruga, Turopolja). S time se može povezati i prostorna distribucija kod službenika Lipovečkih de Surdisa. Naime, oni jedva da imaju ikoji spomen kojeg službenika, a kada to i imaju, radi se o trenutku kada se sukobljavaju, u suradnji s Tothovima Susedgradskim i susjedima Kostajnice i Komogovine u donjem dijelu županije.

Krčki su izrazito zanimljivi u pitanju prostorne distribucije svojih službenika, što ne čudi budući da su imali u svojim rukama golemo područje ne samo u Zagrebačkoj županiji, već i na području srednjovjekovne Hrvatske. U svim generacijama dovode sa sobom službenike s područja svojeg starog teritorija, jednako kao što crpe ljudstva s područja svoje šire interesne sfere, koje se može identificirati kao zapadni i rubni dio županije. Bevenjudi su pripadali sloju egregija koji su zahvaljujući osobnim službama pojedinih članova obitelji naglo odskočili na društvenoj ljestvici u županiji. Međutim, i sami su bili službenici Krčkih, a njihovu klijentelu jedva da možemo rekonstruirati. Ovo što je dosad vidljivo je da su u svojim utvdama sami obnašali funkcije kaštelana, a u onome trenutku kada ne mogu, uzimaju pojedinca s područja srednjovjekovne Hrvatske, dakle, njihovog starog kraja i područja interesa.

Prostorna distribucija službenika knezova Blagajskih praktički se ne može razraditi budući da je samo u nekoliko slučajeva moguće odrediti odakle su im potekli službenici. Pretpostavljam da za ove koji se spominju samo putem odrednice prema ocu da potječu iz redova njihovih službenika, odnosno plemića s područja Pounja i Donje Slavonije, gdje je bilo središte njihovih posjeda. Kako je već nekoliko puta naglašeno, budući da nisu bili aktivni za vrijeme Žigmundove vladavine te im moć opada, jedva da se i spominju njihovi familijari.

Prostorna distribucija članova klijentele knezova Zrinskih po porijeklu pokazuje da se njihova mreža prostirala od područja srednjovjekovne Hrvatske do Požeške županije i Ugarske, a regrutirali su se u skladu s njihovim interesima. Pri tome je važno napomenuti da postoji bitna razlika u načinu stupanja u službu onih osoba koje su u toj klijenteli obnašale važnije položaje, uglavnom trajnog karaktera. Težište se nalazilo na sitnim plemićima iz zrinskog Pounja, jer su svi familijari knezova Pavla i Petra bili porijeklom iz zrinske okoline. U slučaju osoba koje su za Zrinske obavljale različite zadatke na više ili manje privremenoj bazi vidljivo je da je njihov izbor ovisio o prirodi posla i smještaju imovine koja je u njemu bila predmetom pravnog posla, te su tako upravu pounjskih posjeda obavljali lokalni plemići, a onu bibrirskih tamošnji (dijelom i članovi njihovog roda).

Velikaška obitelj Töttös imala je izrazito raznoliku klijentelsku strukturu. Kod njih se javljaju neke funkcije unutar službenika koje se ne javljaju kod ostalih velikaških obitelji u županiji. Isto tako, budući da su imali posjede na području Križevačke i Zagrebačke županije na području Slavonije te Kraljevstva, izvlače svoj ljudski potencijal iz tih područja. Na jednak način kao i Albeni i Celjski, imali su brojne dužnosti na razini Kraljevstva. Na području Zagrebačke pak županije vidimo da su, kao i knezovi Zrinski, skloni plemićima iz Pounja. Na

svome posjedu u Blinji imaju brojne službenike koji se brinu oko ekonomskog i fizičkog funkcioniranja samog posjeda.

Treba se osvrnuti i na pitanje grananja prema dolje mreže familijara. Tako se u istom sporu iz 1434. spominje familijari Vid od Fabijana te Matija od Mihovila od Lomnice, obojice kaštelana Stupnika Rudolfa Albena. Isto tako, spominju se i Ivan i Valentin, familijari Ladomera od Ladomerca i njegovog sina, ljudi Rudolfa Albena. Budući da je Gepew bio službenik Ivana Morovića vidi se da mreža ne mora nužno biti takva da vrhovni gospodar mora biti s područja županije. Vidi se i da je Juraj, sin Stjepana od Čemernice, familijar Ladislava Töttösa imao svoje ljudi i familijare prilikom opisa neke pljačke.⁷⁰⁰

U literaturi se naglasilo pitanje prijelaza i dvostruke lojalnosti. Logično je da budući da familijar duguje svome gospodaru lojalnost, koja može varirati od savjeta i pravnog zastupanja do fizičkog sukoba, da to ne može istovremeno pružati dvojici gospodara. S druge strane, bilo bi sasvim praktično imati zaštitu ne jednog već dvojice velikaša ako dolazite iz redova nižeg ili nižeg srednjeg plemstva, međutim, u situacijima poput ratnih zbivanja, problemi se također mogu pojaviti. Imamo zabilježeno nekoliko slučajeva gdje je vidljivo da su tijekom Žigmundove vladavine plemići promijenili gospodara, odnosno da su prešli iz službe jednog velikaša u službu drugog, s time da su mu obojica prostorno prilično odgovarali. Plemići od Đurđenića ovdje prednjače. Oni se spominju kao familijari obitelji Töttös, jednako kao što se spominju i kao familijari knezova Zrinskih. Nije samo riječ da su se pojedini pripadnici obitelji opredijelili za različite gospodare iz svoje neposredne blizine, već znamo za pripadnike obitelji koji su promijenili lojalnosti. Praktički istovremeno znamo da se Stjepan, sin Petra iz Đurđenića spominje kao familijar Töttösa, a Pavao, sin Jakova se spominje kao familijar Zrinskih. On je imao dvojicu sinova. Petar se spominje kao familijar Zrinskih, a Pavao kao familijar Töttösa. Nešto nakon smrti kralja Žigmunda Petar se spominje u nekom slučaju kao *homo regius*. Čini se da je promijenio gospodara u nekom trenutku, tim više jer mu je i brat bio službenik drugog gospodara. I za Petra zvanog Erdelj znamo da je promijenio lojalnost i to u razdoblju od 1424. do 1429. godine. Prvotno je bio familijar Petra Zrinskog da bi potom postao od Ladislava, sina Ladislava Töttösa. Taj se prijelaz može direktno povezati uz zatočenje njegovog prvog gospodara, Zrinskog, po kralju Žigmundu, te ne čudi da je plemić promijenio lojalnost. Tim više jer se čini da mu je glave došlo i to jer je pravio probleme majci Ladislava Töttösa, čiji je suprug i otac Ladislav umro u Osmanlijskom zatočeništvu, a svi su susjedi iskoristili tu situaciju da pljačkaju njihova imanja.

⁷⁰⁰ Zichy 12, dok. 79, str. 91-94. Datacija prema: ZsO 3, reg. 1471.

Literat Stjepan, sin Salamona od Halasa, služio je kao prokurator i Pavla Zrinskog i plemića iz Donje Jamnice. Budući da je riječ o zastupanju u pojedinim slučajevima koji nisu uvjetovali konflikt interesa, moguće je da ih je na stanovit način Zrinski savjetovao, jer su u oba slučaja imali zajedničkog protivnika – Stjepana Blagajskog. Kao *homo banalis* u dva različita slučaja spominje se Aleksandar, sin Andrije od Gore, s time da se 1397. navodi da radi u slučaju u korist Pavla Zrinskog, a 1399. za Stjepana Blagajskog. Isto se tako spominje i familijar Ladislava Totha, točnije, Stjepan, sin Petra od Mikčevca, kao *homo regius* za sinove Ladislava Töttösa. Budući da je prvo bio *homo regius*, sasvim je moguće da mu je to uvjetovalo uspon na društvenoj ljestvici županije. Neki pak drugi plemići od Mikčevca bili su službenici knezova Zrinskih.

Pitanje rekonstrukcije mreže familijara kompleksno je jer odnosi između plemića i njihovih gospodara nisu bili tako jednoznačni niti jednostavni. Izvori, prostor i vremenski opseg ograničuju istraživanje te je za mnoga pitanja potrebno sagledati i razdoblje prije i poslije Žigmundove vladavine. Pripadnost velikaškim družinama utjecala je na društveni položaj pripadnika srednjeg i nižeg plemstva i njihovih obitelji. Pri tome oni nisu gubili svoj plemićki status niti druge vrste plemićke slobode koje su inače uživali što je moglo dovesti do sukoba s njima nadređenim velikašima. U najvećoj je mjeri, koliko se moglo vidjeti iz izvora, utjecaj teritorijalnog faktora bio važan za sklapanje klijentelskog odnosa. Isto tako, određena područja gdje se nalazi veći broj pripadnika nižeg plemstva (poput moravečkog okruga ili Turopolja) bila su pogodan rezervoar za razne velikaške obitelji koje su mogle iz njega crpiti svoj ljudski potencijal. Sustav je isto tako pokazao da je riječ o piramidalnoj strukturi, gdje je baza široka, a na vrhu se nalazi kaštelan, ili u nedostatku njega (u slučajevima gdje su velikaši sami obnašali funkciju kaštelana) sam velikaš. Iz toga ponovno proizlazi da je sustav tvrdih gradova ono osnovno u teritorijalnoj organizaciji županije.

3.5.Odnos prema kruni sv. Stjepana i lokalnoj zajednici

3.5.1. Odnos prema kruni

Političko djelovanje plemstva na području srednjovjekovne Slavonije, unatoč velikim pomacima nedavnim istraživanjima, još uvijek je nedovoljno istražena tema unutar historiografije.⁷⁰¹ To se posebice odnosi na one plemiće koji su živjeli i djelovali u naročito burnim vremenima, kakvo je zasigurno razdoblje vladavine Žigmunda Luksemburškog koje je obilježeno brojnim vanjskim ratovima i unutarnjim sukobima. Pojedini pripadnici plemstva Zagrebačke županije imali su istaknutu ulogu u tim zbivanjima, no na jednak način mnogo je djelovanja koje nije toliko direktno vidljivo na političkoj sceni kraljevstva.

Razdoblje nakon smrti kralja Ludovika I. rezultiralo je političkim problemima oko nasljeđivanja prijestolja, dolaskom na vlast kraljice Marije i posredno, njezine majke Elizabete Kotromanić. Uslijedio je sukob između napuljske grane Anžuvina, točnije Karla Dračkog i njihovih podupiratelja na području kraljevstva te pristaša kraljica. Posljedično je došlo do građanskog rata, tijekom kojeg je došlo do udaje kraljice Marije za Žigmunda Luksemburškog te ubojstva kralja Karla Dračkog. Pretpostavlja se da se stvari počinju polagano konsolidirati nakon Žigmundove krunidbe 1387. u Stolnom Biogradu, te oslobađanja kraljice Marije iz zatočeništva, no to je proces koji je potrajao barem do početka devedesetih godina 14. stoljeća, ili kako pak navodi Engel, do 1403. i povratka kralja Ladislava Napuljskog u Napulj. Za samo područje Zagrebačke županije prema onom što vidimo iz izvora, problemi su više-manje prestali već 1387. godine. Iz izvora znamo da su se prije ožujka 1387. vodile borbe na području županije te su tada Hrvoje i Vuk Vukčić prošli kroz “posjede grofova Zrinjskih, pristaša Žigmundovih, pak ih oplijeniše”, te se koncem veljače čete sjedinjuju s trupama Ivana Paližne i Ivaniša Horvata.⁷⁰² Početkom su ožujka zauzeli i Zagreb i Medvedgrad. Znamo to i iz dokumenta u kojem je Ivaniš Horvat pisao svojim kaštelanima u Medvedgradu i Ivaniću, a spominju se i neki njihovi pristaše iz redova nižeg županijskog plemstva.⁷⁰³ U ispravi iz rujna 1387. spominje se prethodno zauzimanje tvrdih gradova Čakovca u zaladskoj županiji, Gomneca u Križevačkoj te Medvedgrada u Zagrebačkoj županiji od strane kraljevske vojske.⁷⁰⁴ Događaji su dakako uzrokovali štetu kako plemićima Zagrebačke županije, tako i zagrebačkoj gradskoj općini. Znamo tako da

⁷⁰¹ D. Karbić – Miljan, Političko djelovanje kneza Pavla I. Zrinskog, str. 87-107; Kekez, *Plemićki rod Babonića do kraja 14. stoljeća*; V. Klaić, *Krčki knezovi Frankapani*.

⁷⁰² Ferdo Šišić, *Vojvoda Hrvoje Vukčić Hrvatinić i njegovo doba*, Zagreb 1902., str. 54; Vjekoslav Klaić, *Povjest Hrvata od najstarijih vremena do svršetka XIX. stoljeća*, sv. II/1, Zagreb 1901., str. 230-232.

⁷⁰³ CD 17, dok. 41, str. 56.

⁷⁰⁴ Imre Nagy et al., *Codex diplomaticus patrius. Hazai okmánytár*, sv. 2, Győr, 1865. 2, dok. 107, str. 151-152.

Žigmund nalaže u travnju 1388., plemićima goričkog županata (mađ. *varispánság*) da obeštete grad za troškove koji su im nanesen boravkom kralja i kraljice u njemu.⁷⁰⁵ Tada se referirao na događaje iz 1387. kada su Žigmund i Marija prošli kroz to područje na putu od Novigrada prema Višegradu, što zasigurno ne bi učinili da je bilo moguće da se iskristalizira neki problem uzrokovan fizičkim borbama ili ratom.

Iako nakon 1387. uglavnom nije bilo unutrašnjih borbi među plemstvom Zagrebačke županije, granični položaj županije prema Bosni (čiji su velikaši uglavnom podržavali napuljsku granu Anžuvina), utjecao je da je ona bila stalno izložena bosanskom pritisku. Prvi vojni udar iz zapadne Bosne (pohod vojvode Hrvoja Vukčića Hrvatinića i njegovog brata Vuka) prema Zagrebu dogodio se još između rujna 1386. i ožujka 1387. godine, dakle, još u sklopu unutrašnjih borbi. Drugi napad na granična područja županije uslijedilo je u ljeto i jesen 1389., ali nije sigurno koliko duboko je zahvatio unutrašnje dijelove. Čini se da su se neprijateljstva nastavila sve do privremenog pomirenja s bosanskim kraljem Stjepanom Dabišom 1393. godine.⁷⁰⁶ Plemići Zagrebačke županije sigurno su sudjelovali i u Žigmundovom pohodu protiv Hrvoja u ljeto 1398., koji je negativno završio za kraljevsku stranu, budući da je Hrvoje zauzeo Dubički županat, na samom rubu Zagrebačke županije. Granica je time određena rijekom Unom, što je stanje koje će se produžiti sve do 1402. godine. U međuvremenu, banske su čete pokušavale povratiti izgubljeno područje, tako primjerice znamo da su u kolovozu 1400. pokušale od Hrvoja preoteti kaštele Nebojšu i Gredu u tom području. Novi pohod organiziran je 1402., a vodili su ga biskup Eberhard i vranski prior Emerik Bubek, kada je ponovno uspostavljena vlast nad Dubičkim županatom, ali će se ratovanje protiv Hrvoja nastaviti i dalje, pri čemu glavnim strateškim ciljem postaje osvajanje Krupe (tvrdog grada u granicama županije koji se od 1396. nalazio u vlasništvu Hrvojevog brata Vuka).⁷⁰⁷ Prvi pohod krenuo je 1405. od Zagreba, preko Hrastovice i Kostajnice prema Bihaću, te su banske čete neuspješno pokušale povratiti Krupu.⁷⁰⁸ Taj su tvrdi grad privremeno uspjeli povratiti 1408., ali je u banske ruke došao tek 1410., čime je okončana ta epizoda.⁷⁰⁹ Kasniji problemi bit će vezani uz početak osmanlijskog prodiranja na područje Kraljevstva, o čemu ću kasnije nešto više reći.

⁷⁰⁵ CD 17, dok. 104, str. 141-142.

⁷⁰⁶ Više o tome vidi u: D. Karbić – Miljan, *Političko djelovanje*, str. 98-99.

⁷⁰⁷ Engel, *Középkori magyar genealógia / Magyarország világi archontológiája 1301-1457*, sub voce: Várnagyok és várbirtokosok – Krupa (Zágráb m., ma BH.).

⁷⁰⁸ Više o ratovanju za Dubicu i Krupu, vidi u: Karbić – Miljan, *Političko djelovanje*, str. 98-99.

⁷⁰⁹ Engel, *Középkori magyar genealógia / Magyarország világi archontológiája 1301-1457*, sub voce: Várnagyok és várbirtokosok – Krupa (Zágráb m., ma BH.).

Ladislav Napuljski je i nakon što su njegovi pristaše zapravo bili potpuno razbijeni na području Slavonije, darivao za vjernost svojim pristašama utvrde koje su se ondje nalazile i koje su bile u vlasništvu te ih fizički držali pripadnici lokalnog plemstva. Vidimo da su darovanja izvršena u tri puta, s time da su neki tvrđi gradovi “teoretski promijenili vlasnike” i dva puta. Prvi je put to bilo 1392., kada je Ladislav Napuljski darovao braći Matijević tvrđi grad Lipovac sa selom Sv. Martin.⁷¹⁰ Nažalost, braću Matijeviće nisam uspjela identificirati u drugim izvorima, ali spominje se selo Matijevići u blizini posjeda Dvor u Pounju oko kojeg su se sporili knezovi Zrinski i Blagajski.⁷¹¹ Druga je faza 1403. godine, kada je Ladislav Napuljski bio okrunjen u Zadru. Tada se kao primatelj većine darovanih posjeda spominje knez Nikola Krčki. On je tada dobio Okić,⁷¹² dok je zamijenio Ozalj za Ličku Ostrovicu (tada u vlasništvu Petra, sina kneza Novaka, pripadnika roda Mogorovića, pristaše pronapuljske strane).⁷¹³ Osim njih, spominje se 1403. i da je Ladislav Napuljski podario Ivanu, Nikoli i Antunu, sinovima Ivana iz Brezovice pravo na marturinu.⁷¹⁴ U posljednjoj fazi, u rujnu 1406., tvrđi gradovi darivani su isključivo bosanskim velikašima. Tako je tada oduzeo Krčkom Cetin i Slunj, a darovao ih vojvodi Sandalju Hraniću,⁷¹⁵ dok je Pavlu Zrinskom oduzeo Zrin te ga darovao vojvodi Hrvoju.⁷¹⁶ Potrebno je podcrtati da niti jedan od navedenih obdarenika nije bio s područja županije, već izvan nje, a budući da Ladislavovi pristaše nisu mogli fizički preuzeti vlasništvo nad darovanim posjedima, to je bila više politička demonstracija nego realna opasnost koja je samim Ladislavovim porazom i otklonjena.

Podaci o slučajevima nevjere prema Žigmundu ostali su zabilježeni tako što je kralj nekom drugom “vjernom” plemiću darovao konfiscirane posjede onog “nevjernog”. Tako isti problem gledamo i sa suprotne strane. Osim ovih koji su spomenuti u slučajevima Ladislavovih darovanja (dakle, nevjere Žigmundu), imamo i slučajeve kada znamo da su u ispravama kralja Žigmunda pojedinci proglašeni “nevjernima”, što zasigurno nije element kojeg su se pojedine obitelji željele kasnije sjećati u svojim povijestima. Ipak, plemići

⁷¹⁰ Rački, Izvadci, dok. 38, str. 37-38.

⁷¹¹ Potrebno je naglasiti da je i unutar roda Šubića postojala obitelj Matijevića, koja se tako naziva u Zadru, međutim, teško je povjerovati da su Ladislavovi Matijevići bili upravo oni, budući da Šubići općenito provode anti-Ladislavovu politiku; u krajnjoj liniji, tako i dobivaju i Pernu, čime još jedna od grana tog roda ulazi u plemićko društvo Zagrebačke županije upravo za vremena Žigmunda Luksemburškog. Vidi detaljnije u: D. Karbić, *The Šubići of Bribir*, str. 143.

⁷¹² Starine 39, dok. 42, str. 196-197.

⁷¹³ Rački, Izvadci, dok. 44, str. 46-47.

⁷¹⁴ Rački, Izvadci, dok. 48, str. 50-51. Ivan, sin Ivana iz Brezovice, koji je kasnije (1408.) bio obnašao funkciju podžupana Zagrebačke županije, stoga mu također ovakva epizoda nije naškodila u daljnjem napredovanju unutar županijskog plemstva (Engel, *Középkori magyar genealógia / Magyarország világi archontológiája 1301-1457*, sub voce: Ispánok – Zágráb).

⁷¹⁵ Rački, Izvadci, dok. 55, str. 60.

⁷¹⁶ Rački, Izvadci, dok. 54, str. 59-60.

Zagrebačke županije nisu se specijalno isticali u slučajevima nevjernosti Žigmundu i njegovoj strani.⁷¹⁷ Povraćeni su posjedi i Grguru, sinu Mihovila od Gepewa, a kralj mu je dao prije toga i oprost.⁷¹⁸ Znamo da su posjedi oduzeti Tomi i Petru od Gorice zbog nevjere koju su izvršili pristajajući uz protukralja Ladislava i boreći se u njegovom banderiju 1403. godine. Istovremeno su poklonjeni Martinu, Tomi, Urbanu i Jakovu, sinovima Ivka od Duge Rese, a potom su oni 1404. po Zagrebačkom kaptolu uvedeni u posjed.⁷¹⁹ Znamo da su 1406. povraćeni posjedi Petru, sinu Stjepana od Mikčevca, i njegovim sinovima koji su oduzeti za vrijeme građanskog rata, uz odštetu od 200 zlatnih florena arhidakonu Klementu i njegovoj braći kojima je to kralj darovao u međuvremenu.⁷²⁰

Znamo za slučaj da je plemić izgubio u tome trenutku posjede, s time da nije rečeno od koga, ali budući da kasnija kraljevska potvrda istih posjeda govori o velikoj vjernosti, najvjerojatnije je da su mu posjede oduzeli podupiratelji Ivana od Kaniže. Riječ je o posjedu Pribić, koji je bio oduzet za vrijeme nedavnog građanskog rata (*tempore preturbationum*), da bi bio vraćen Jurju od Pribića 1404., te potvrđen novom kraljevskom darovnicom.⁷²¹ U svakom slučaju vidljivo je povećanje kraljevskih potvrda posjeda tih godina, budući da je 1404. izdan dekret koji govori kako izdajnici mogu povratiti imovinu ako predoče kraljevsku potvrdu o oprost.⁷²²

Tema nas tako dovodi i do pitanja kraljevskog nagrađivanja, nakon što je Žigmund konsolidirao svoju vlast. Već u srpnju 1387. kralj daje za vjernu službu Franji, sinu Petra od Čeha, pravo održava godišnjeg sajma na dan sv. Klare u Čehima.⁷²³ U tome slučaju, ne precizira se za koje zasluge je dobiven privilegij, već se samo navode općenite formule. Detaljniji opis zasluga za kralja, preko službi kraljicama Mariji i Elizabeti tijekom protudvorskog pokreta, nalazimo odmah u studenom 1387. godine. Tada kralj daruje Ivanu Krčkom utvrdu Cetin i distrikt Klokoč sa svim pripadnostima.⁷²⁴ Znamo da je u službi Krčkog bilo mnogo plemića koji su sudjelovali u akcijama protiv Paližne, a darovnica iz 1395.

⁷¹⁷ Najviše je slučajeva nevjere kralju, što sam mogla dosad primjetiti, na području Požeške, Vukovske županije i Srijema, barem što se tiče sačuvanih isprava. Moguće je isto tako da je i na području Zagrebačke županije broj slučajeva nevjere i priklanjanja suprotnoj strani bio veći, međutim, to mi se ne čini izgledno.

⁷¹⁸ AHAZU, D-VIIb-88 (MNL OL, DF 230896).

⁷¹⁹ HDA, DMV, no. 200 (MNL OL, DF 218694). U sljedećoj će generaciji izbiti problem oko tih promjena vlasništva nad zemljištem, a zanimljivo je i da nisu dobili oprost od nevjere, što su lagano mogli dobiti, budući da je kralj bio blagonaklon prema prijestupnicima tih godina.

⁷²⁰ ZsO 2/1, reg. 4624.

⁷²¹ I Zagrebački je kaptol Jurja od Pribića uveo u posjed Pribić. AHAZU, D-VIIb-87 (MNL OL, DF 230895).

⁷²² DRMH 2, 21 Dec. 1404: 4, str. 33.

⁷²³ CD 17, dok. 58, str. 76.

⁷²⁴ CD 17, dok. 78, str. 105-109. Istoga je dana Zagrebački kaptol dobio nalog da ga uvede u posjed istoga (CD 17, dok. 79, str. 109-110), što je i učinjeno u prosincu iste godine (CD 17, dok. 85, str. 117).

potvrđuje da se Zanko, sin Fridrika od roda Vukovića, iskazao u službi za kraljicu Mariju, dok je bila u zatočeništvu (od srpnja 1386. do lipnja 1387.). Za svoju je vjernost dobio trgovište (*oppidum*) Krstinju.⁷²⁵ Zanimljivo je ovdje za istaknuti da mu je Žigmund darovao imovinu koja se nalazila na širem klokočkom području, tako da je bio u blizini posjeda Ivana Krčkog, tada već pokojnog, kojeg je naslijedio sin Nikola. Žigmund je također krajem studenoga 1387., darovao Cudorima, rođacima tadašnjeg hrvatskog bana Petra, oba tvrda grada Hrastovice uz uvjet da će tvrde gradove povratiti u trenutku kada im uspije namiriti štete koje su im bile prouzročene tijekom podupiranja kraljica Marije i Elizabete.⁷²⁶ Potrebno je naglasiti da su ovdje, izuzev Cudora koji na području županije već posjeduju kaštel Gradec,⁷²⁷ svi plemići koji su bili nagrađeni tim nagradama ušli u plemićko društvo županije, unatoč tome da se neki ondje zadržavaju dulje, a neki kraće vrijeme. Pavao od Peći, koji je već 1392. dobio posjede koji su oduzeti nevjernim plemićima u Križevačkoj županiji,⁷²⁸ ponovno dobiva od kralja neke posjede, oduzete nevjernicima 1405. godine, odnosno za vrijeme pristajanja uz Ladislava Napuljskog, odnosno Ivana Kanižaja, 1403. godine.⁷²⁹ I kasnije, za mnoge druge zasluge za kralja tijekom ratnih i drugih zbivanja, plemići su dobivali posjede i slične privilegije. Posjedi u Križevačkoj županiji (koji su bili oduzeti pobunjeniku Dominiku, sina Tome od Dubovca), spominju se 1404. u pograničnom području prema zelinskom kraju, kada su darovani Nikoli, Ivanu i Emeriku, sinovima Ladislava od Palače i Ivanu, sinu Farkaša od Majkovca te njegovom sinu Matku. Oni su nagrađeni jer su sudjelovali u borbama u banderiju biskupa Eberharda.⁷³⁰ Kao posebnu kategoriju kraljevske milosti vidimo slučaj iz 1412. kada je uzvisio na rang pravih plemića Marka Andrijinog i njegove bratiće te im dao posjed Završje.⁷³¹ Nikola, sin Stjepana od Pribića, zbog svojih brojnih zasluga te dobrobiti kraljevstva dobio darovnicu koja mu dozvoljava da na svome posjedu u Pribiću drži u nedjelju tjedni sajam.⁷³² I Ladislav Blagajski je za zasluge koje se detaljno opisuju u darovnici, većinom vojne prirode, dobio 1424. *quasdam possessiones nostras regales utputa*

⁷²⁵ CD 18, dok. 1, str. 1-2. Istoga je Zagrebački kaptol po kraljevom nalogu uveo u posjed u veljači 1395. godine (CD 18, dok. 6, str. 8-9). Kasnije je, 1406., Zanko je išao pred kralja Žigmunda u Budim da bi mu ponovno potvrdili privilegij za Krstinju, te su se ponovno istakle zasluge za kraljicu Mariju (Starine 39, dok. 100, str. 264-268).

⁷²⁶ CD 17, dok. 82, str. 112-113.

⁷²⁷ Gradec su kako se čini sami Cudori i sagradili, iako se glavnina njihova posjeda nije nalazila na području Zagrebačke županije. Iako je u nekom trenutku kratko bio u rukama bana Čupora, Cudori (Benedikt Cudar, sin Stjepana i njegovi bratići Šimun i Jakov, sinovi bana Petra) su za posjed dobili novu kraljevsku darovnicu 1416. na temelju koje su uvedeni u posjed (MNL OL, DL 10335).

⁷²⁸ Vidi primjerice: HDA, DMV, no. 887 (MNL OL, DF 219403).

⁷²⁹ Starine 39, dok. 92, str. 253-254.

⁷³⁰ AHAZU, D-VIIb-31 (MNL OL, DF 230896).

⁷³¹ HDA, DMV, no. 165 (MNL OL, DF 219006).

⁷³² ZsO 6, reg. 1146; MNL OL, DL 10636.

villas et generationes Coztanicza, Chaglycz, Stebancha, Baschya, Banyane et Inferior Jamnicza vocatas in comitatatu Zagradiensi existentes et habitas. Kao jedna od važnijih zasluga se navodi ratovanje u Furlaniji protiv Venecije, gdje je kod Udina porazio kapetana Karla de Pellesa i zarobio mnoge, sudjelovao u nekim opsadama s Nikolom Marcalijem te porazio glavnog zapovjednika mletačkih postrojbi Karla Malatestu. Bio je zarobljen i odveden u Lombardiju pa se morao otkupiti za čak 6,000 dukata.⁷³³

Potrebno je razmotriti i one koji su se zahvaljujući povezanosti s kraljem Žigmundom preselili na područje Zagrebačke županije. Slučajevi koje sam dosad pronašla povezani su uz osobe koje su obnašale visoke funkcije na razini Kraljevstva, te posljedično i Carstva. Osim Albena, i djelomično Celjskih, jer potonji nisu imali svoje središte na području Zagrebačke županije, ovdje se ističe slučaj budimskog građanina, magistra Francesca di Bernardo da Carmignano.⁷³⁴ On je bio firentinski trgovac koji je bio magistar tridesetnice osamdesetih godina 14. stoljeća te potom kasnije devedesetih kraljevske kovnice. U siječnju 1389. dobio je kraljevskom darovnicom posjed Jastrebarsko.⁷³⁵ Nešto kasnije, 1392. kralj mu je za taj posjed dozvolio da ga uživa punim vlasništvom, točnije, da ga može darivati, ostaviti, prodati i dr., kome god želi.⁷³⁶ Potom su ga Francesco i njegovi sinovi Filippo i Francesco, prodali plemićima iz županije, Mučinu i Nikoli, sinovima Rafaela Lipovečkog, za 4000 zlatnih florena.⁷³⁷ Za razliku od ova prva dva slučajeva, navedena je firentinska obitelj svoje korijene imala na području Budima, gdje su obavljali većinu svojih poslova, pa stoga nisu ni imali preveliku potrebu za stvaranjem svoga središta na području Zagrebačke županije. Zanimljivo je ipak da posjed prodaju talijanskoj obitelji, Lipovečkima, koja je izvorno iz Piacenze, a koja je na područje županije došla za vrijeme Anžuvina iz Zadra, te se u ovome trenutku može već smatrati lokalnim plemstvom.

Plemstvo Zagrebačke županije, posebice pripadnici magnatskih obitelji, težili su stjecanju položaja kraljevskih vitezova kako bi mogli ostvariti i karijeru na dvoru. Praktički svaka magnatska obitelj imala je više članova u više generacija na dvoru kralja Žigmunda.⁷³⁸

⁷³³ CB, dok. 146, str. 261-266.

⁷³⁴ Više o firentincima na području Kraljevstva, vidi u: Arany, *Florentine Families in Hungary, passim*, i posebice prozopografsku bazu na str. 187 za biografske podatke o Francescu.

⁷³⁵ ZsO 1, reg. 877; MNL OL, DL 42420.

⁷³⁶ ZsO 1, reg. 2710; MNL OL, DL 42528.

⁷³⁷ ZsO 1, reg. 3566; MNL OL, DL 72246.

⁷³⁸ Još uvijek najbolja studija o viteškom društvu srednjovjekovnog Ugarsko-Hrvatskog Kraljevstva je ona Ágnes Kurcz, *Lovagi kultúra Magyarországon a 13-14. században*, Budapest 1988. Prednost je rada da nosi i tablični popis vitezova na ugarskom kraljevskom dvoru i u doba anžuvina te Žigmunda. Njezin je rad, nažalost, samo djelomično nastavio književni povjesničar Ferenc Zemplényi u svom djelu *Az európai udvari kultúra és a magyar irodalom*, Budapest 1998.

Ovdje će se obraditi karijere kraljevskih vitezova Zagrebačke županije prozopografskom metodom, te potom istaknuti neke specifičnosti. Razmatrat će se termini pod kojima su se navodili, njihove dvorske funkcije i državni položaji te posebna odlikovanja. U trenutku Žigmundovog dolaska na vlast spominju se na području Zagrebačke županije četvorica vitezova. Dakako da su oni to postali još u Ludovikovo doba, ali aktivni su bili sve do devedesetih godina 14. stoljeća. Iz obitelji Cudar javljaju se ban Petar Cudar i njegov brat Juraj, sinovi Dominika. Oni su nam zanimljivi ujedno i zbog toga jer je središte njihove moći bilo izvan granica županije, na području županije Borsod, no u Zagrebačkoj su županiji, kako je već spomenuto, posjedovali su kaštele Gradec i Dubovac, a kasnije privremeno i Hrastovicu.⁷³⁹ Isto tako, oni su u kraljevskoj službi bili već dugo jer se spominju kao paževi na Ludovikovom dvoru (pod latinskim terminom *aule parvulus*) već 1343., odnosno 1352. godine. Petar se kasnije spominje kao mladi vitez na dvoru (*iuvenis aule*), dok mu je brat odmah nakon paža nosio funkciju punopravnog viteza (*miles aule*). Kasnije su obojica obnašali i funkcije meštra peharnika i dvorskog meštra, s time da je Petar na državnoj razini bio puno aktivniji te je osim toga bio i slavonski i potom hrvatski ban, vojvoda Rutenije i dr. Osim toga, Petar Cudar je zanimljiv jer je došlo do neslaganja s kraljicom Elizabetom Kotromanić, no to kasnije nije utjecalo na dobar odnos s kraljicom Marijom te potom kraljem Žigmundom. Kao kraljevski vitezovi naslijeđeni iz Ludovikova vremena spominju se još Nikola Blagajski, sin Dujma, te Ladislav I. Töttös od Báthmonostrá. Posljednji je zanimljiv jer se spominje ranije kao meštar stolnika hercega Stjepana Anžuvince. On je ujedno započeo dvorsku karijeru koju će slijediti njegov sin i potom unuci, kao jedna od rijetkih magnatskih obitelji na razini županije u kojoj je bilo više od tri člana obitelji koji su ostvarili karijeru na dvoru.

U Žigmundovo doba na području Zagrebačke županije javlja se 25 kraljevskih vitezova. Kako je već naglašeno, praktički svi pripadnici magnatskih obitelji županije htjeli su da njihovi sinovi ostvare karijeru na dvoru. Osim njih, nalazimo i nekoliko slučajeva gdje su pojedinci dobili titule kraljevskih vitezova zbog svojih vojnih ili intelektualnih postignuća. I kod magnatskih obitelji imamo nekoliko iznimaka, što će biti kasnije objašnjeno. Titule kojima su obilježeni kraljevski vitezovi u latinskim izvorima su ili *iuvenis aule* (mađ. udvári ifju) ili *miles aule* (mađ. udvári lovag). Razlika između te dvije kategorije, kako se čini iz naših izvora, jest prvenstveno u činjenici da su mladi vitezovi dvora bili nazivani mladima jer nisu u trenutku javljanja u izvorima bili u braku. Istraživanja koja je Duby radio za plemićko

⁷³⁹ Osim toga, imali su i selo Strelce (*Zeelch*; MNL OL, DL 7438).

društvo francuske pokrajine Macôn ukazivala bi na to i je li pojedinac imao živućeg oca, dakle, bio je bez mogućnosti taj tren preuzeti titulu i imanje.⁷⁴⁰ Međutim, u našim izvorima to nije slučaj, budući da se neki nazivaju mladim vitezovima i nakon smrti oca, stoga je najvjerojatnije jedina razlika bila doista pitanje bračnog statusa. Od 11 mladih vitezova, dvojica su to postali prije nego je Žigmund okrunjen, Pavao, sin Jurja Zrinskog 1381., još uvijek za Ludovikova života, te Nikola Kostajnički, sin Ivana, 1383. godine. Slučaj Pavla Zrinskog potvrđuje teoriju o ženidbi kao faktoru promjene statusa od mladog do punopravnog viteza. Naime, još se 1381. javlja kao *iuvenis* dok se 1390. javlja kao *miles*. Za njega znamo da je bio oženjen kneginjom Krbavskom, kćerkom Butka, te da je njegova aktivnost s Butkom i oslobađanjem kraljice iz Novigrada bila povezana upravo zbog tih rodbinskih veza. Do braka je moglo doći negdje u razdoblju oko 1387. godine.⁷⁴¹ Slučaj Jakova Cudara, sina bana Petra, identičan je slučaju Zrinskog, jer se prije nego se oženio, dugo nakon što mu je otac bio pokojan, javlja kao *iuvenis aule* (1410.), dok se kao *miles* javlja tek 1415., a znamo da mu se žena prvi put spominje 1412. godine. I u slučaju Ladislava III. Töttösa imamo u izvorima dokumentirano i da se javlja kao *iuvenis* i *miles aule* u razdoblju od 1430. do 1436. godine. Znamo da je poživio do 1468., te da mu se sin prvi put pojavljuje 1439. godine, stoga je moguće da je bila riječ o promjeni bračnog statusa. Da teorija možda ne odgovara društvenoj stvarnosti ukazuje slučaj Benedikta, sina Stjepana Cudora koji se javlja kao *iuvenis* i nakon smrti oca i nakon što mu se prvi put spomenula žena. Plemići magnati iz županije spominju se samo kao vitezovi u slučaju sedam pojedinaca. Jedino su braća knezova Susedgradskih i braća Bičkele očito na dvoru bili kao vitezovi koji su privatno oviteženi ranije, budući da ne postoje njihovi spomeni kao mladih vitezova, najvjerojatnije jer su jedan ili oba brata to postigli zahvaljujući zaslugama.

Kao pokazatelj statusa dvorjanika uzimala sam termine u izvorima *familiaris aule* ili *aulicus*, pridodane uz ime plemića Zagrebačke županije. Ujedno to označava i drugačiji, viši status na kraljevskom dvoru. U dva slučaja imamo i spomene dvorskih familijara kraljica. U prvom je slučaju riječ o Fabijanu Bičkeleu koji se 1383. javlja kao *familiaris aule regine senioris*, dakle, kraljice Elizabete. Drugi je slučaj pak iz vremena kraljice Barbare Celjske, druge žene kralja Žigmunda. Tada se javlja Ivan, sin Jurja od Gepewa i Zeline kao *familiaris reginae*. Potonji je obnašao i upravnu državnu funkciju kao kaštelan Obude te potom tavernik kraljice. Njegova je obitelj inače zanimljiva, kako će se pokazati kasnije u tekstu, zbog toga što su prvotno bili “nevjerni” kralju Žigmundu, da bi bili pomilovani te se osim Ivana i njegov

⁷⁴⁰ Duby, *The Chivalrous Society*, str. 112-122.

⁷⁴¹ D. Karbić – Miljan, *Političko djelovanje*, str. 90-91.

rođak uspeo na društvenoj ljestvici, samo ovaj put županije, jer se javlja kao župan Zagrebačke županije 1437.-1438., za vrijeme banovanja Matka Talovca.

Kao dvorski familijari javljaju se trojica Töttösa od Báthmonstra i Blinje. Kako je navedeno gore u tekstu, oni su bili kraljevski vitezovi još od razdoblja Ladislava I. Töttösa. Ipak, kao prvi *familiaris aule* javlja se njegov sin, Ladislav II., čiji slučaj svjedoči o uspješnom političkom djelovanju magnata na razini Kraljevstva. Naime, kako će se pokazati kasnije u tekstu, osim što se spominje na dvoru, sudjelovao je najvjerojatnije u Nikopoljskoj bitci, a supotpisao je i ugovor o nasljeđivanju kojeg je kralj Žigmund sklopio s Albertom Habsburškim, svojim budućim zetom, 1402. godine. Osim toga, bio je i poslanik na dvoru srpskog despota Stjepana Lazarevića. Sudjelovao je u daljnjem ratovanju s Osmanlijama u Bosni, gdje je 1415. zarobljen, a gdje je i umro, najvjerojatnije godinu dana iza toga. Slučajevi njegovih sinova ukazuju na kontinuitet u odnosu između kralja i obitelji Töttös. Zanimljivo je da su dvojica sinova, i Ivan i Ladislav III., isto tako imali istaknutije položaje na dvoru, te se lijepo mogu pratiti razvojne etape njihove dvorske karijere. Na državnoj su razini obnašali funkcije, tako su jedan iza drugoga, bili *comites camerae salis* u Dávodu i Szondu. Osim toga, Ivan je bio i *comes lucri camerae regie maiestatis te dicator et exactor lucri camerae regiae cultelli Syrimensis*. Ono što je zanimljivije je da su obojica braće bili kaštelani Beograda pred kraj Žigmundove vladavine, jedan iza drugoga, što ukazuje da su tu funkciju dobili zbog obiteljske tradicije, budući da im je otac proveo neko vrijeme na dvoru srpskog despota. Isto tako, na stanovit način njihov slučaj ukazuje na model kojeg je Žigmund već koristio kod braće koja su bila ili vojno ili ekonomski (ili oboje) sposobna, kao kod Pipa od Ozore ili braće Talovaca.

Nekoliko se slučajeva ovdje može istaknuti zasebno. Postoji nekoliko priča s lošim završetkom, iako na različite načine. Petar, sin pok. kneza Novaka od Ličke Ostrovice imao je posjed u pripadnostima tvrdog grada Bihaća, stoga ovdje, iako rubno, ulazi u razmatranje o kraljevskim vitezovima. Prvi se put spominje samo kao vitez, bez pridjevka dvorski, tj. kraljevski, što donekle začuđuje jer bi se očekivalo da pripadnik roda Mogorovića bude spomenut ondje. No, 1403. saznajemo da se spominje kao kraljevski vitez (*miles regius*) protukralja Ladislava Napuljskog.⁷⁴² Sumnja je vidljiva i u slučaju knezova Blagajskih. Osim Nikole Blagajskog, kraljevskog viteza za vrijeme vladavine Ludovika Anžuvinca, samo se

⁷⁴² Petar je pak za hrvatsku kulturu najpoznatiji u vezi prodaje glagoljičkog misala kneza Novaka, njegova pokojnog oca, nakon čega se polako obitelj prestaje spominjati u izvorima vezanim za hrvatski povijesni prostor. O važnosti tog glagoljskog misala usp. Mateo Žagar, Hrvatska pisma u srednjem vijeku, u: *Povijest hrvatskog jezika*, Josip Bratulić et al., Zagreb 2009., str. 171.

jedan njegov sin, Nikola, spominje kao kraljevski vitez Žigmundova dvora, što je činjenica koja ne čudi, budući da njihova lojalnost nije ponekad bila jasna, a sukobe s Bosancima koristili su kao izgovor za pljačkanje svojih susjeda; ipak držali su strateški važne utvrde u Donjoj Slavoniji radi obrane protiv Bosanaca i Osmanlija, pa ih se nije moglo potpuno izolirati.

Neuspio pokušaj osiguravanja trajnog uspona putem viteške dvorske službe predstavljaju i braća Cudori, sinovi bana Petra, Jakov i Šimun. Jakov Cudor je bio jedini plemić na području županije, čak i Slavonije, koliko je poznato, koji je pravno proglašen ludim, tj. duševno bolesnim. U kraljevskoj se ispravi proglašava kako on *amens effectus existit* 1418. godine. Nekoliko godina kasnije, 1422., neki su razbojnici provalili u njegov dom u Nadasdu u sjevernoj Ugarskoj, gdje su ga i ubili u krevetu, dok mu je žena bila teško ranjena. Slična je sudbina ranije zadesila i njegova brata Šimuna, koji je pak ubijen na Božić 1416. godine u sukobu s nekim plemićima na svome posjedu.

Iznimna je karijera ona Pavla, sina Pavla od Peći, koja se može slijediti od 1389. kada je bio mladi vitez kraljevskog dvora. Pavao je bio pripadnik roda Hrvatinića te rođak u trećem koljenu Žigmundovog neprijatelja vojvode Hrvoja. Osim toga, Pavao od Peći spominje se kao dvorski familijar još 1392., čime je napredovao unutar dvorskih struktura. Tako ne začuđuje da je jedan od rijetkih plemića Zagrebačke županije za koje znamo da su sudjelovali u Nikopoljskoj bitci, za što je bio i nagrađen, kako će biti objašnjeno kasnije u tekstu. Na razini kraljevstva obnašao je i funkcije stolnobiogradske župana i kaštelana Csókakőa od 1402. do 1404., da bi odmah potom postao slavonski i hrvatski ban te susljedno gubernator vranskog priorata. Zsigurno najzanimljiviji podatak je da je bio pripadnik Reda zmaja, viteškog društva kojeg su 1408. osnovali kralj Žigmund i kraljica Barbara, te se navodi kao jedan od prvih članova tog društva u fundacijskoj ispravi.⁷⁴³ Nažalost, prerano je preminuo te je pokopan u samostanu u Gariću, o čemu će također biti više riječi u razmatranju života i djelovanja slavonskih banova, budući da je bio jedan od rijetkih banova koji su svoje središte imali na području županije.

S Pavlom od Peći navjerojatnije je povezan i mladi kraljevski vitez Toma Tompić. U kraljevskoj darovnici iz 1408. Tompići su od Žigmunda dobili posjed u pripadnostima tvrdog grada Peći. Detaljno se opisuje da su Toma i njegova braća od rane mladosti bili na dvoru, a

⁷⁴³ Više u Redu zmaja i njihovim pripadnicima vidi, primjerice, u: Ivan Mirnik, The Order of the Dragon as Reflected in Hungarian and Croatian Heraldry, u: *Proceedings of the XXVII International Congress of Genealogical and Heraldic Sciences St Andrews*, 21-26 August 2006, ur. James D. Floyd – Charles J. Burnett, Edinburgh 2008., str. 563-588.

vjernost su iskazali posebice kada se kralj borio s “nevjernicima” – i kod Nikopolja, u Češkoj, u Bosni, a posebice u vezi tvrdih gradova Ripača i Sokola, protiv Bosanaca i Osmanlija. Time su ušli u plemićko društvo Zagrebačke županije, što je izričito navedeno u samoj ispravi.⁷⁴⁴

Kao jedan od kraljevskih vitezova ističe se i Pavao Zrinski, sin Jurja. Za njega, osim što je igrao manju ulogu tijekom protudvorskog pokreta nakon smrti Ludovika Anžuvinca, što je već spomenuto, znamo da je 1389. obnašao funkciju rapskog kneza. Na toj je funkciji zasigurno ostao nekoliko godina, sigurno do proljeća 1391., a vjerojatno čak do imenovanja Nikole Krčkog 1394. godine. Osim toga, znamo i da se nalazio u Temišvaru tijekom održavanja sabora 1397. godine. Ondje je kao pripadnik roda Šubića protestirao protiv nezakonitog držanja njegovih nasljednih posjeda na području županije Luka.⁷⁴⁵

Putovanja po kraljevstvu te izvan njegovih granica nisu neobična za kraljevske vitezove.⁷⁴⁶ Osim vojnih te državnih poslanstava najčešće su ipak dolazili pred kraljevski sud u Budim. Koristili su to i kraljevski vitezovi s područja srednjovjekovne Hrvatske, knezovi Krbavski, koji su se ondje našli, kao i Zrinski, zbog zaloga Bužana 1401. godine.⁷⁴⁷ Dakako da su ondje i odgađane parnice, posebice je to koristio Ladislav II. Tököly, koji je odgodio parnicu protiv Topuskog opata 1395. zbog sudjelovanja u kraljevskom pohodu,⁷⁴⁸ a 1399. jer je išao u pohod protiv Osmanlija.⁷⁴⁹

Važan dio viteške kulture je zasigurno i borba na viteškim turnirima. Postoji izvanredan izvor o viteškim slavljinama koja su se održala u Budimu 1412. godine. Dakle, postoji popis sudionika, od kraljeva i drugih vlastodržaca do magnata. S područja Zagrebačke županije zastupljeni su magnati koji su ujedno držali i visoke funkcije na razini kraljevstva. Riječ je o dvojici Celjskih, dakako Hermanu i njegovom sinu Fridriku. Uz njih su bili prisutni i zagrebački biskup Eberhard i njegov nećak Ivan Alben, koji je tada obnašao službu pečujskog biskupa.⁷⁵⁰ Sudjelovanje drugih plemića ne može se utvrditi bez sumnje, te bi bila riječ o čistom pogađanju.

* * *

⁷⁴⁴ AISzO, dok. 1, str. 319-321.

⁷⁴⁵ HDA, NRA, fasc. 320, no. 14; MNL OL, DL 33191.

⁷⁴⁶ Primjerice, tako znamo da je Nikola Kostajnički djelovao u kraljevskoj službi 1400. u Pragu, s banom Nikolom Gorjanskim. HDA, NRA, fasc. 1545, no. 3 (MNL OL, DL 33865).

⁷⁴⁷ HDA, NRA, fasc. 314, no. 18 (MNL OL, DL 33103).

⁷⁴⁸ CD 18, dok. 24, str. 36

⁷⁴⁹ CD 18, dok. 311, str. 442.

⁷⁵⁰ Emir O. Filipović, Viteške svečanosti u Budimu 1412. godine i učešće bosanskih predstavnika, u: *Spomenica akademika Marka Šunjića (1927-1998)*, Sarajevo 2010., str. 285-306.

Žigmund Luksemburški bio je vladar koji je svoju politiku vodio i prema Zapadu, u što ulazi čitav spektar odnosa prema Italiji, njemačkim zemljama, a posebice Francuskoj i Engleskoj. Žigmundova politika usmjerena na područje crkvene sfere najbolje se iskazala prilikom sabora u Konstancu, koji se ondje sastao prema kraljevoj naredbi. Zasedao je četiri godine, od 1414. do 1418., a mnoštvo je ljudi bilo prisutno, od prelata i magnata, trgovaca i građana. Sam se kralj pojavio na otvaranju na Božić 1414. godine, a jasno je da su ga tom prilikom pratili mnogi plemići i dostojanstvenici. Poznato je da su tada bili prisutni, od plemića iz Zagrebačke županije, hrvatski ban Ivan Alben od Medvedgrada te Ladislav Blagajski. Na crkvenoj razini trebalo je riješiti pitanje trojice papa, kao i obračunati se s Husom koji je u srpnju 1415. osuđen kao heretik. Žigmund se nije zadržao ondje cijelo vrijeme zasjedanja sabora, te je putovao drugim zemljama zapadne Europe, što će biti razrađeno u narednim paragrafima, no vratio se ponovno na kraj koncila početkom 1418., kada je izabran Martin V. kao novi papa.⁷⁵¹

Postavlja se pitanje koji su točno plemići s područja Zagrebačke županije mogli uopće boraviti u Konstanci? U lipnju 1416. zasigurno su ondje boravili predstavnici zagrebačkih kanonika, budući da se žale na plaćanje, odnosno, neplaćanje desetine, s posjeda Bevenjuda Okićkog⁷⁵² i Nikole Krčkoga.⁷⁵³

Za Hermana Celjskog se zna da je sudjelovao u viteškom turniru 1415. koji je tijekom zasjedanja sabora održan u Konstanci, što je i prikazano u konstanškoj kronici Ulricha von Richenthala s kraja 15. stoljeća, kao i za njegovog sina Fridrika II. Celjskog. Osim toga, potvrda prisustva Fridrika Celjskog je i isprava koju je ondje dobio kao potvrdu zaloga tvrdog grada Steničnjaka. Zanimljivo je za istaknuti da se u toj ispravi navodi kako *iuxta decretum* pravo treba obnoviti na svečaniji način, jer je prva isprava o zalogu bila potvrđena samo tajnim pečatom, te tada ovu ispravu kralj potvrđuje velikim pečatom.⁷⁵⁴ Potvrdu posjeda u Konstanci su dobili i Benedikt, sin Stjepana i Šimun i Jakov, sinovi bana Petra Cudara, između ostalog i za utvrde Gradec i Dubovec koje su imali na području Zagrebačke županije.⁷⁵⁵

U lipnju 1417. pred kraljem se u Konstanci osobno pojavio familijar kraljevskog dvora literat Ivan od Pribića te zahtijevao pravdu u svoje ime i ime svojih rođaka, jer su, dok je

⁷⁵¹ V. Klaić, *Povjest Hrvata* II/2, str. 77-81.

⁷⁵² MHEZ 5, dok. 370, str. 513.

⁷⁵³ MHEZ 5, dok. 371, str. 514.

⁷⁵⁴ HDA, NRA, fasc. 1592, no. 18, MNL OL, DF 34052; ZsO 5, reg. 450.

⁷⁵⁵ MNL OL, DL 10333; ZsO 5, reg. 506.

izbivao iz zemlje, drugi plemići nezakonito zauzeli dijelove posjeda u Pribiću za sebe.⁷⁵⁶ U Konstanci je u studenom iste godine i Nikola, sin Stjepana od Pribića zbog svojih brojnih zasluga te borbi za dobrobit kraljevstva dobio darovnicu koja mu dozvoljava da na svome posjedu u Pribiću drži u nedjelju tjedni sajam na način kako se radi u slobodnim kraljevskim gradovima bez obzira na druge sajmove u blizini. Isto tako, isprava nadalje objašnjava, potvrđuje se svima trgovcima, kramarima i onima koji idu na sajam i svima koji s dobrima i robom dolaze u njega, slobodu prolaza, prodaje i kupovine te povratka pod posebnom kraljevskom zaštitom.⁷⁵⁷ I pripadnici nižeg plemstva od Bedenice došli su pred kralja zahtjevati istragu u vezi svojih posjedovnih prava. Kralj je iz Konstancie u ožujku 1418. pisao banu, vicebanu, županima i podžupanima Zagrebačke županije kako je saznao od Pavla, sina Nikole od Bedenice, koji je zahtjevao u svoje ime i ime svoga nećaka Pavla, sina Ivana, da su njihovi protivnici, plemići od Turilovca u moravečkom okrugu, na temelju nekih isprava oštetili tužitelje, te se stoga cijeli slučaj treba istražiti.⁷⁵⁸

Papa Martin V. odobrio je mnoge suplikacije za plemiće Zagrebačke županije. Ovdje se ističu Eberhard i braća Albeni. U prosincu 1417. je dozvoljeno biskupu Eberhardu da smije u smrtnom trenutku biti odriješen od grijeha od ispovjednika kojega sam izabare,⁷⁵⁹ istovremeno kada i hrvatskom banu Ivanu Albenu da smije posjedovati prenosivi oltar na kojem se može služiti misa na prikladnim mjestima, za cijelu obitelj.⁷⁶⁰ Osim tih individualnih, ponovno je biskup Eberhard, zajedno sa svojim nećakom banom Ivanom Albenom, tražio od pape dozvolu da smiju u smrtnom trenutku izabrati ispovjednika koji će ih odriješiti od grijeha.⁷⁶¹ Dvije je molbe u svibnju 1418. imao i Ladislav Blagajski. Njemu je papa dozvolio da smije pristustvovati misi u mjestima koja su udarena interdiktom,⁷⁶² kao i podijelio povlastice za crkvu u Blagaju, tj. da hodočasnici koji je pohode na blagdan begrešnoga začeca dobiju puni oprost.⁷⁶³

Iako nije bila osobno prisutna, o slučaju nasilja nad udovicom Ladislava Töttösa, oglasio se i kralj Žigmund, a u njezino je ime pred njim u Konstanci nastupao Filip Korodški. Kako je naglašeno dosad, kralj je uzima u posebnu zaštitu, budući da je imala problema sa susjedima, ali i banovim službenicima, kao i vojskom na povratku iz bosanskih sukoba. Tom

⁷⁵⁶ MNL OL, DL 33317, ZsO 6, reg. 598.

⁷⁵⁷ ZsO 6, reg. 1146; MNL OL, DL 10636.

⁷⁵⁸ AHAZU, D-VIII-76 (MNL OL, DF 230976).

⁷⁵⁹ MHEZ 5, dok. 387, str. 530-531.

⁷⁶⁰ MHEZ 5, dok. 388, str. 531.

⁷⁶¹ MHEZ 5, dok. 389, str. 531-532.

⁷⁶² MHEZ 5, dok. 396, str. 540.

⁷⁶³ MHEZ 5, dok. 395, str. 539-540.

prilikom poharali su joj posjede i službenici bana Davida Lacka od Szantoa, te Pipa od Ozore.⁷⁶⁴

Tih je godina kralj putovao i do Francuske i Engleske, pokušavajući odigrati ulogu velikog pomiratelja tih dviju nacija.⁷⁶⁵ Dakako da nije mogao sam putovati, već ga je pratila i velika pratnja. Kada je stigao u Englesku, pristupio je Redu podvezice, najvećem viteškom redu srednjega vijeka, te je tom prilikom dobio iskovan mač koji je trebao biti visjeti iznad njegovog mjesta u kapeli sv. Jurja u Windsoru, te je na sebi imao simbole Reda zmaja kojeg je osnovao nekoliko godina prije toga.⁷⁶⁶ Jedini pripadnik plemstva Zagrebačke županije za kojeg se izričito zna da je pratio kralja Žigmunda na tim putovanjima je Domša od Ladihovića, kasniji hrvatski viceban. U kasnijoj ispravi kojom mu se potvrđuju neka prava, navodi se i da je pratio kralja na mnogim putovima *presertim vero* putovao *nobiscum per climata Francie, Anglie, Aragonie regnorum et aliarum parcium multarum Sacro Romano Imperio subiectarum*.⁷⁶⁷ Nešto dalje, u Portugalu je Žigmund istovremeno agitirao na kraljevskom dvoru za borbu protiv Osmanlija te ulazak prijestolonasljednika u njegov viteški red Zmaja.⁷⁶⁸

Na drugom kraju Europe Žigmund je imao konstantnih problema s milanskim vojvodom Filipom Marijom Viscontijem.⁷⁶⁹ S jedne su strane ti europski vladari bili saveznici zbog zajedničkog problema – Venecije – a ujedno su bili i suprotstavljene strane u borbi oko utjecaja na području Italije.⁷⁷⁰ Iako se na prvi pogled ne bi činilo logičnim očekivati djelovanje plemića Zagrebačke županije na tom području, nekoliko je njih ipak bilo upleteno u te događaje dvadesetih i tridesetih godina 15. stoljeća. Ovdje možemo razlikovati djelovanje plemića Zagrebačke županije koji su vršili službu za razini Carstva, odnosno Kraljevstva, te jedan pomalo atipičan slučaj povezan s osobnim odnosom Viscontija i Petra Zrinskog. Tako se u prvom slučaju radi o Hermanu Celjskom, kao slavonskom banu,⁷⁷¹ Ivanu Albenu,

⁷⁶⁴ Zichy 6, dok. 308-310, str. 445-449.

⁷⁶⁵ Attila Bárány, Anglo-Luxembourg relations during the reign of Emperor Sigismund, u: *Sigismund von Luxemburg. Ein Kaiser in Europa*, ur. Michel Pauly – François Reinert, Mainz na Rajni 2006., str. 43-59.

⁷⁶⁶ Zanimljivo je za istaknuti da je poslije Žigmundove smrti mač prodan gradonačelniku grada Yorcka te je postao ceremonijalni mač toga grada. Zahvaljujem kolegi iz Londona, Marku Whelanu, za tu informaciju.

⁷⁶⁷ MNL OL, DL 35940; ZsO 12, reg. 570.

⁷⁶⁸ Vita di Messer Filippo Scolari, composta da Jacopo di Poggio Bracciolini, e volgarizzata da Bastiano Fortini, *Archivio Storico Italiano* 4 (1843.), str. 164-183. Zahvaljujem kolegi Marku Whelana (RHUL) koji mi je ustupio podatak prilikom rasprave na kongresu u Leedsu 2012. godine.

⁷⁶⁹ Odnose milanskih vojvoda (Giangaleazza i njegovog nasljednika Filipa Marije) i Žigmunda na državnim razinama dobro je obradio Francesco Somaini u svojoj studiji *Les relations complexes entre Sigismond de Luxembourg et les Visconti, ducs de Milan*, u: *Sigismund von Luxemburg*, str. 157-198.

⁷⁷⁰ Somaini, *Les relations complexes*, str. 157-198.

⁷⁷¹ Ovdje bih istaknula pitanje pasa, koje je Visconti poslao 1425. banu kao izraze prijateljstva. Nažalost, ne definira ih pobliže, stoga ne znamo koje su bili pasmine (DDAM II/I, dok. 74, str. 141). Osim toga, važniji su

zagrebačkom biskupu, kao carskom kancelaru,⁷⁷² te Nikoli Krčkom.⁷⁷³ O postojanju njegovih agenata na području Zagrebačke županije ukazuje i dokument iz kolovoza 1426. godine. Tada Visconti odgovara na pismo u kojem mu javljaju da je Žigmund sakupio tri tisuće vitezova kako bi išli u pohod protiv Venecije. Međutim, u istom se dokumentu spominje i da se ugarski vitezovi namjeravaju skupiti u Zagrebu, kako bi krenuli protiv Venecije.⁷⁷⁴ Skoro godina dana potom Visconti ponovno upućuje pismo Žigmundu te ga uvjerava da nije sklopio s Venecijom mir (*non faciemus ullam pacem, treugnam, neque concordiam*), te da mu potvrđuje da će se oni s vitezovima sastati kod Zagreba i krenuti odande u talijanske krajeve kako bi se suprotstavili zajedničkom neprijatelju.⁷⁷⁵ O Zagrebu kao području za skupljanje ekspedicije svjedoči i pismo upućeno Jakovu od Lonata, ambasadoru na carskom dvoru, gdje se spominju Viscontijevi kapetani.⁷⁷⁶

Atipičan slučaj pripadnika magnatske obitelji Zagrebačke županije i odnosa između Viscontija i Žigmunda nalazimo u onome Petra Zrinskog. O okolnostima događaja znamo samo iz korespondencije između njih trojice te Petrove supruge, Klare. Dakle, Petru Zrinskom Visconti je 1425. pisao pismo u kojem mu zahvaljuje na novostima koje mu je njegov poslanik donio te izražava svoje veselje oko toga da će Žigmund doći s vojskom u Italiju kako bi se zajednički suprotstavili Mlečanima u Furlaniji.⁷⁷⁷ Iste godine u listopadu Visconti šalje

nam ovdje dokumenti koji se tiču ratovanja s Venecijom. Usp. primjerice: DDAM II/I, dok. 104, str. 176-177. Celjski se spominje u pismima koja se tiču političkog dogovora kojeg je Visconti predložio akvilejskom patrijarhu (DDAM II/I, dok. 109-110, str. 184-187). U tom se kontekstu spominje i vojska gubernatora Slavonije, Hermana Celjskog, u prosincu 1427. (DDAM II/II, dok. 229, str. 350-351) ili ožujku 1428. (DDAM II/II, dok. 245, str. 370).

⁷⁷² Filipe Marija Visconti šalje svog poslanika na carski dvor, preporučajući ga vjerodajnicama Albenu (DDAM II/I, dok. 106, str. 180-181). Tako je djelovanje Novella de' Caimija povezano uz ratovanje s Venecijom (DDAM II/I, dok. 107, str. 181-182). Iz kolovoza 1426. dolazi i pismo u kojem se ponovno Visconti zahvaljuje što je Alben, carski i kraljevski kancelar, primio njegove službenike, te da se nada takvom istom tretmanu i u budućnosti (DDAM II/I, dok. 144, str. 247). Osim toga, zahvaljuje se Albenu za njegovo djelovanje kod Žigmunda u korist Viscontija, te činjenicu da su mu onda potvrđeni vojvodski privilegiji. Pismo datira u ožujak 1427. godine (DDAM II/II, dok. 174, str. 291). U lipnju iste godine Visconti se ponovno zahvaljuje Albenu zbog vjerne službe, bez pobližeg definiranja o čemu je riječ (DDAM II/II, dok. 183, str. 303). Istovremeno je pisao i o daljnjim odnosima između markiza od Monferrata i Venecije te njega samoga (DDAM II/II, dok. 188, str. 308). Nadalje, pisao je i u srpnju iste godine, zahvaljujući mu se na velikom prijateljstvu (*amice noster optime*) te da se nada da će brzo doći s carskim trupama (DDAM II/II, dok. 190, str. 309-310). U prosincu sljedeće godine spominje Visconti i novce koje isplaćuje Albenu radi nekih usluga (DDAM II/II, dok. 296, str. 428)

⁷⁷³ U kolovozu 1428. saznajemo da je Nikolin sin Anž sudjelovao u borbama u Lombardiji s Venecijom, kako se, kada su završile operacije, želio vratiti kući, pa Visconti šalje pismo pohvale samom Nikoli (DDAM II/II, dok. 256, str. 386). Ovdje je zanimljivo za istaknuti i da je neki Nikolin familijar sudjelovao u sukobu Viscontija s Firencem i Luccom u travnju 1430. (DDAM II/II, dok. 321, str. 449-451). O ulozi Nikole Krčkog i kompleksnom odnosu između Ugarske i Veneciji, vidi nedavnu studiju Zsuzse Teke, Niccolò Frangipane il Grande e la sua politica di equilibrio tra Venezia e il Regno d'Ungheria all'epoca di Sigismondo di Lussemburgo, *Quaderni Vergeriani* 9 (2013.), str. 33-40.

⁷⁷⁴ DDAM II/I, dok. 142, str. 245-246.

⁷⁷⁵ DDAM II/II, dok. 204, str. 321.

⁷⁷⁶ DDAM II/II, dok. 218, str. 338.

⁷⁷⁷ Óváry 1, dok. 305, str. 93-94.

još jedno privatno pismo Zrinskom, u kojem mu zahvaljuje na novostima koje je poslao po svom poslaniku u Milano.⁷⁷⁸ Iz travnja sljedeće godine saznajemo za puno zanimljiviji razvoj događaja. Milanski vojvoda čuo je iz pisma supruge Petra Zrinskog da je njezinog muža Žigmund zatočio na temelju lažnih optužbi. Potom je poslao pismo kralju u kojem ga upozorava na staro prijateljstvo prema Petru Zrinskom i njegovo poznato poštenje, te moli da ga pusti na slobodu. Kopiju istog pisma poslao je i Klari, supruzi Petra Zrinskog gdje još izjavljuje da je spreman i na druge načine pomoći da kralj pusti Zrinskog iz zatočeništva.⁷⁷⁹ Iz pisma iz rujna sljedeće godine saznajemo da je milanski vojvoda ponovno uputio pismo supruzi Petra Zrinskog u kojem izražava žaljenje da je njezin suprug još u Žigmundovom zarobljeništvu te napominje da će po tome pitanju ponovno pisati kralju, te da će zadužiti svoje poslanike u Ugarskog da poduzmu potrebne korake kako bi Petar Zrinski bio oslobođen.⁷⁸⁰ Više od godinu dana nakon toga, iz pisma milanskog vojvode od 24. studenoga 1427. saznajemo da je opet pisao Petru Zrinskom te naglasio da se spomenute stvari mogu riješiti direktnim dogovorom s kraljem.⁷⁸¹ Druge detalje ne znamo, ali može se pretpostaviti da je ponovno bila riječ o njegovu puštanju iz zatočeništva i uvjeravanju kralja u njegovu nevinost. Budući da još uvijek u rujnu 1428. Petar Zrinski nije bio na slobodi, saznajemo da je milanski vojvoda poslao i pismo Hermanu Celjskom te oponomućio poslanike da urgiraju oko puštanja Petra Zrinskog iz zatočeništva.⁷⁸² Isto je tako bilo i u svibnju 1429. kada je Visconti podario njegovu sinu Pavlu *salvus conductus* radi dolaska u Milano u vezi zatočeništva njegova oca.⁷⁸³ U listopadu ponovno šalje pisma i Celjskom i zagrebačkom biskupu Albenu neka poduzmu korake oko oslobođenja Petra Zrinskog. Posljednje pismo u vezi te epizode datira u ožujak 1432. kada milanski vojvoda piše vijeću u Piacenzi i Nikoli Guerreriju de Tertiis u kojem ih moli da, kada budu išli pred Žigmunda, u njegovo ime traže da pusti Petra Zrinskog, vojvodinog prijatelja, iz zatočeništva.⁷⁸⁴ U svakom slučaju, Zrinski je pušten iz zatočeništva, zasigurno u razdoblju od ožujka 1432. do 19. svibnja 1435. kada se prvi put spominje kao slobodan prilikom neke zemljišne transakcije.⁷⁸⁵ Ovdje je samo kratko potrebno podcrtati nekoliko stvari. U tih nekoliko sačuvanih pisama spominju se i dva koja je pisala kneginja Zrinski Viscontiju, jednoj od najznačajnijih figura petnaestostoljetne Europe. U tim

⁷⁷⁸ Óváry 1, dok. 307, str. 94.

⁷⁷⁹ DDAM II/I, dok. 112, str. 190.

⁷⁸⁰ DDAM II/I, dok. 157, str. 270.

⁷⁸¹ Óváry 1, dok. 369, str. 107.

⁷⁸² Óváry 1, dok. 387, str. 111.

⁷⁸³ Óváry 1, dok. 390, str. 111.

⁷⁸⁴ DDAM III/I, dok. 79, str. 67.

⁷⁸⁵ CB, dok. 166, str. 309-310.

pismima milanski vojvoda naziva Zrinskog terminom *amicus*.⁷⁸⁶ Iako bi doslovni prijevod bio prijatelj, *amicus* je termin kojim se se ponekad u izvorima nazivali i članovi svojte. Budući da ne znamo iz koje je obitelji potekla kneginja Zrinski, sasvim je moguće da je riječ o pripadnici vojvodske obitelji, valjda sa ženske strane. U svakom slučaju, navedeno ne bi začudilo, jer se Klara osobno obraća Viscontiju, a i Šubići su i ranije imali tradiciju ženidbe s europskim aristokratskim obiteljima. Očito je Viscontiju bilo stalo oko puštanja Zrinskog iz zatočeništva, budući da je punih šest godina urgirao kod kralja.

Kratko ću se osvrnuti na političke događaje prilikom Žigmundovog dobivanja carske krune, krunidbe u Milanu te u Rimu, kao i koncila u Baselu. Što se tiče Milana i krunidbe za kralja Italije, kao prvi preduvjet za preuzimanje carske krune, povezana je s milanskim vojvodom Viscontijem, i općenito politikom unutar Italije. Poznato je da je kralja, kada je iznenada osvanuo u Italiji pratilo oko 800 vitezova i službenika. Jasno da većina njihovih imena nije poznata. Međutim, neki se spominju izrijeком, a među njima su bili i neki plemići koji su povezani sa Zagrebačkom županijom i njezinim plemićkim svijetom, na ovaj ili onaj način. Znamo da je Matko Talovac u tome razdoblju vjerno pratio kralja, kao i tada mladi Stjepan Frankopan. Osim njih, znamo i da je prisutan bio i već spomenuti Domša od Ladihovića, hrvatski viceban.⁷⁸⁷

Dugo očekivani vrhunac vladavine kralja Žigmunda dogodio se krunidbom 31. svibnja 1433. za cara Svetog Rimskog Carstva. Sam je čin izvršio papa Eugen IV., a kako se navodi, na putovanju je Žigmunda pratilo mnoštvo vitezova i magnata. Neki izračuni govore i o brojevi od oko 800 uglednika. Dakako da su u kraljevoj pratnji bili i slavonski i hrvatski plemići, ali za većinu njih nemamo podatke o njihovom identitetu. Prema istraživanju Zorana Ladića o pobožnosti srednjovjekovnog slavenskog plemića vidi se da pojedinci koji se spominju u papinskim suplikacijama pripadaju lokalnom križevačkom plemstvu.⁷⁸⁸ Od navedenih uglednika, spominju se Stjepan Frankopan i Akacije, Demetrije i Stjepan Čupori od Moslavine, koji je imali i posjede u Zagrebačkoj županiji, ali im je središte bilo izvan nje, te Matko Talovac koji će tek nešto kasnije ući u plemićko društvo srednjovjekovne Slavonije. Logično bi bilo za pretpostaviti da su kraljevski vitezovi s područja Zagrebačke županije koji se tridesetih godina javljaju na dvoru slijedili kralja, ali potvrdu imamo samo za jednog. Riječ je o Ladislavu Bičkeleu, sinu Fabijana od Zeline, koji u Rimu dobiva dopuštenje pape Eugena

⁷⁸⁶ Potrebno je naglasiti da kada Visconti piše i drugim slavonskim i ugarskim velikašima da ih oslovljava terminom *amicus*.

⁷⁸⁷ V. Klaić, *Povjest Hrvata* II/2, str. 119.

⁷⁸⁸ Zoran Ladić, O plemstvu i svećenstvu srednjovjekovne Slavonije u Rimu 1433. godine. Prilog proučavanju pobožnosti u srednjovjekovnoj Slavoniji, *Povijesni prilozi* 15 (1996.), str. 261-271.

IV. da on i njegova žena Elizabeta smiju prisustvovati misi prije svanuća.⁷⁸⁹ Za vicebana Domšu od Ladihovića, isto pretpostavljam da je bio prisutan prilikom krunidbe.

Istovremeno je u Baselu počeo zasjedati crkveni sabor od 1431. godine, u rujnu ubrzo nakon što je izabran za papu Eugen IV. Istovremeno su gorući problemi i dalje bili češko i osmanlijsko pitanje kojima se trebalo zabaviti i na općoj, ali i vrlo partikularnoj razini. U radu sabora istaknuo se dominikanac Ivan Stojković, a krenula je i križarska vojna u Češku. Neslaganja pape i kralja ublažila su se posredovanjem Matka Talovca u ožujku 1433., pa je papa priznao koncil. Husitsko se pitanje ublažilo pa je fokus stavljan na pomirenje istočne i zapadne crkve. Upravo zbog toga pisano je bosanskom kralju Tvrtku II. i magnatima (Sandalju Hraniću, Radoslavu Pavloviću i Đurađu Brankoviću) kako bi poslali svoje poslanike na sabor da se raspravi o tome pitanju. Sam kralj nalazio se u Baselu od rujna 1433. do svibnja 1434. godine.⁷⁹⁰ Problemi su se osjetili i u Slavoniji, a kako se čini da je na području Križevačke županije pružan otpor skupljanjima većeg poreza zbog rata s Osmanlijama i Česima (Husitima), za što saznajemo iz kraljevog mandata poslanog iz Basela. Dakako da kralj nije bio sam ondje, te da su ga i tom prilikom pratili njegovi vitezovi. Od plemića iz Zagrebačke županije imamo tako spomen Rudolfa Alben. Naime, kralj mu u prosincu 1433. ondje izdaje ispravu kojom rješava neka posjedovna prava koja je Rudolf, sa svojim sinom Leonardom, imao na području županije Zala. No, kako se spominje, nalazio se tada u Baselu (*coram nobis personaliter constitutus*).⁷⁹¹

* * *

Nakon Husovog smaknuća nakon osude sabora u Konstanci pokrenuti su vjerski i nacionalni sukobi koji se u historiografiji nazivaju husitskim ratovima. Trajali su otprilike do sredine tridesetih godina 15. stoljeća. Iako se radilo o zasebnom češkom kraljevstvu, u vojnim operacijama koje su se ticale ostatka kompozitornog Žigmundovog kraljevstva zbog poreza i izbivanja kralja i ostalog upravnog aparata vidimo i da su u sukobima sudjelovali i plemići s područja Zagrebačke županije. Kraljevski vitez Toma Tompić je od svoje rane mladosti sudjelovao u borbama protiv “nevjernika”, tako i protiv onih u Češkoj.⁷⁹² Zanimljiv spomen o češkoj pothvatu Ladislava sina Nikole Blagajskog dolazi iz kraljevske darovnice od 1424. godine. Navodi se da je između ostalog sudjelovao u borbama protiv Husita u Bohemiji, te da se na području Moravske, točnije, trgovišta Hradišća borio u viteškom dvoboju s nekim

⁷⁸⁹ MHEZ 6, dok. 390, str. 374-375.

⁷⁹⁰ V. Klaić, *Povjest Hrvata II/2* str. 118-122.

⁷⁹¹ MNL OL, DL 92828.

⁷⁹² AlSzO, dok. 1, str. 319-321.

kapetanom.⁷⁹³ Direktnije se naglašava aktivnost Grgura od Tetačića i Gregorovca, protonotara tajne kraljevske kancelarije, za kojeg se 1427. izričito navodi da se prije borio ... *demum vero versus dictum regnum nostrum Bohemie pro extirpandis Huzitis nostre maiestatis notoriis infidelibus hereticam pravitatem per condam Johannem Huz publicum hereticum in sacro Constantiensi consilio condempnatam predicatam et dogmatizatam nunc in eodem regno nostro Bohemie.*⁷⁹⁴ Iz praktički istovremenog dokumenta znamo i da je već spomenuti hrvatski viceban, Domša od Ladihovića, sudjelovao, između ostalog, i u borbama u Češkoj ... *et aliarum parcium multarum Sacro Romano Imperio subiectarum consequenterque in predicto regno nostro Bohemie absque aliquo nostro aminiculo, sed in propriis sumptibus et expensis cum decenti familiarium suorum apparatu procedendo cum omni fidelitatis feruore* ...⁷⁹⁵

U međuvremenu možemo rekonstruirati i sudjelovanje drugih plemića iz odgoda parnica. Tako je kralj iz Požuna 1421. odgodio parnicu koju je vodio Ivan Töttös s ostalom braćom protiv Petra Zrinskog jer je Töttös bio zauzet s kraljem zbog nekakvih poslova ... *qui una nobiscum certis nostris serviciis in regno nostro Bohemie fuit constitutus.*⁷⁹⁶ Spomenuti Petar Zrinski nalazio se godinu ranije, 1420., na području češkog kraljevstva, u Kutnoj Hori, zasigurno zbog borbi protiv Husita, budući da ga se tu opisuje kao kraljevskog viteza.⁷⁹⁷

Naposljetku, kako je pokazalo istraživanje Silvie Vančurove o praškom sveučilištu i ljudima koji su ondje studirali, bilo je nekoliko studenata s područja srednjovjekovne Slavonije. Za Jurja, sina Mihovila od Drenove zna se da je bio vjeran podupiratelj Jana Husa. U Husovom pismu obrane poslanom papi u rujnu 1411. potpisana su i dvojica svećenika Zagrebačke biskupije. Jedan je Antun od Rovišća, a drugi upravo Juraj od Drenove.⁷⁹⁸ On je pripadao obitelji nižeg plemstva šireg zelinskog okruga, a obitelj se isticala u djelovanju na razini županije, budući da se u njoj javlja nekoliko literata, kao i plemićkih sudaca, te je jedan član obitelj bio i protonotar Zagrebačke županije, drugi su bili familijari obitelji Toth Susedgradskih. Sve u svemu začuđuje da je pripadnik nižeg lokalnog plemstva išao studirati čak do Praga, no s druge strane, kako se naglašava, veze među studentima slavenskog porijekla mogu se pratiti od srednjovjekovnog razdoblja.

⁷⁹³ CB, dok. 146, str. 261-266.

⁷⁹⁴ MNL OL, DL 38515.

⁷⁹⁵ MNL OL, DL 35940; ZsO 12, reg. 570.

⁷⁹⁶ Zichy 8, dok. 20, str. 27-28.

⁷⁹⁷ CDH X/6, dok. 104, str. 274-275.

⁷⁹⁸ Više o okolnostima na studiju i drugim studentima s područja srednjovjekovne Slavonije, vidi u: Silvie Vančurová, *Croatian Students at the University of Prague*, rad predan za tisak.

Pitanje ratova s Osmanlijama je tema za posebno razmatranje, ali rijetko se u njima eksplicitno spominju plemići Zagrebačke županije, pa ću ovdje istaknuti neke zanimljive slučajeve njihovih odnosa prema kralju te ratovanju s Osmanlijama.⁷⁹⁹ Sudjelovanje u Nikopoljskoj bitci poznato je za mnoge ugarske, hrvatske, ali i strane magnate i njihove čete. Logično je za pretpostaviti da su u banski banderij ulazili mnogi plemići Zagrebačke županije, međutim, za to nemamo direktne potvrde u izvorima. Većinom znamo iz nešto kasnijih i kasnijih darovnica – možda je najpoznatiji slučaj darovanja Zagorja Hermanu Celjskom za hrabrost iskazanu u borbama protiv Bajazida kod Nikopolja.⁸⁰⁰ Znamo da je mladi vitez kraljeva dvora s područja Zagrebačke županije, Pavao od Peći, sudjelovao u Nikopoljskoj bitci, jer mu je kralj 1398. potvrdio dvije isprave za posjed *Ramachauelge* u garešničkom županatu, s naglaskom da je jedna od tih isprava izdana tijekom vojne, kod Nikopolja.⁸⁰¹ Isto tako znamo da je sudionik bitke bio i Toma, sin Tompe, čija je aktivnost povezana uz onu Pavla od Peći.⁸⁰² Za Ladislava II. Töttösa od Blinje pretpostavljam da je isto sudjelovao u tome sukobu, budući da se u kasnom svibnju (prije bitke) odgađa parnica koju je imao s opatijom u Topuskom, jer je potonji zauzet tijekom pohoda s kraljem.⁸⁰³ Budući da su točno u tome razdoblju čete kretale prema Vlaškoj, kao prvoj stepenici prema zamišljenoj vojni, Ladislav Töttös sigurno je upravo zbog toga odgodio parnicu. U vojnom kampu pored Šebeša u Vlaškoj izdao je kralj ispravu knezovima Nikoli i Stjepanu, sinovima Dujma Babonića u kolovozu 1396. godine. Ondje je obećao knezovima, koji su išli *in partibus Transalpinis contra insultus et potentiam Turcorum et aliorum scismaticorum*, da će im povratiti utvrdu Ostrožac onda kada dođe do mira s Bosancima, a ta utvrda mu više neće biti potrebna radi obrane Slavonije od istih.⁸⁰⁴ Čini se da su ondje bili i Ivan, Nikola i Antun od Brezovice,

⁷⁹⁹ Za pregled vidi: János M. Bak, Sigismund and the Ottoman Advance, u: *Studying Medieval Rulers and Their Subjects. Central Europe and Beyond*, Farnham, 2010., str. 1-11, i ondje navedenu literaturu. Nedavno i: Mark Whelan, Catastrophe or Consolidation? Sigismund's Response to Defeat after the Crusade of Nicopolis (1396), u: *Between Worlds: The Age of Jagiellonians*, ur. Florin Ardelean, Christopher Nicholson i Johannes Preisner-Kepeller, Eastern and Central European Studies, sv. 2, ur. Christian Gastgeber i Alexandru Simon, Wien 2013., 214-227.

⁸⁰⁰ CD 18, dok. 292, str. 413-418. Kralj Žigmund pisao je iz Budima nalog Zagrebačkom kaptolu da uvedu Hermana Celjskog u posjed Zagorskog kneštva s pripadajućim tvrđim gradovima (CD 18, dok. 294, str. 420-421), što je potonji i učinio u ožujku 1399. godine te o postupku obavijestio kralja (CD 18, dok. 300, str. 428). Za više detalja vidi: N Klaić, *Zadnji knezi Celjski*, str. 25-27; Suzana Miljan, Grofovi Celjski, njihovi službenici njemačkog porijekla, str. 97-117.

⁸⁰¹ CD 18, dok. 265, str. 379-381.

⁸⁰² AISzO, dok. 1, str. 319-321.

⁸⁰³ Općenito je Ladislav bio aktivan u kraljevskim pohodima. Tako znamo da je već 1395. sudjelovao u tome, jer se tom prilikom odgađa spor kojeg je imao s topuskim opatom (CD 18, dok. 24, str. 36).

⁸⁰⁴ CD 18, dok. 41, str. 54-55. No, kralj je Ostrožac, zajedno s Krupom, darovao bosanskom banu Vuku, protiv čega je kanonik Stjepan Blagajski uložio protest pred Zagrebačkim kaptolom (CD 18, dok. 144-145).

kojima je izdana isprava na isti dan u vojnom kampu pored Šebeša.⁸⁰⁵ I Nikola, sin pok. Grgura od Gepewa sudjelovao je u Nikopoljskoj bitci pod banderijem bana Ivana Morovića (*quibus idem sub banderio ipsius Iohannis bani, domini sui presentibus partibus nostri Transalpinis ... contra Turcos ...*).⁸⁰⁶ I za Nikolu Kostajničkog se smatra da je sudjelovao u Nikopoljskoj bitci.⁸⁰⁷ Nikopolje je bilo tek početak sukoba s Osmanlijama tijekom Žigmundovog razdoblja, a druge su vojne uslijedile.

Pripadnici plemićkog društva Zagrebačke županije sudjelovali su u njima, a za neke se zna da su bili i u zatočeništvu; dok su se neki izvukli živi, neki su tamo i skončali svoje živote. Žigmund piše u lipnju 1404. o pokretanju vojne prema Bosni te zbog toga obavještava mačvanskog bana Ivana Morovića da s njime ide i magistar Ladislav Töttös.⁸⁰⁸ Za Mučina, sina Rafaela de Surdisa od Lipovca, znamo da je bio zatočen u Bosni. Zbog prirode dokumenta moguće je utvrditi da je sigurno bio slobodan u ožujku 1404. kada je na području Slavonije okupirao neke posjede, te 1406. kada kralj piše o tome.⁸⁰⁹ Zanimljivo je za istaknuti da je kralj pisao 1405. banovima Pavlu Bisenu i Pavlu od Peći kao i županima Zagrebačke i Križevačke županije neka ostanu u Slavoniji kamo će i on uskoro doći.⁸¹⁰ U sklopu vojnih akcija, smatra se da je u tome trenutku podignut Dubočac na Savi, sjeverno od Dobra, a 1406. zauzet je i Ostrožac.⁸¹¹ I kasnije su vojne uključivale magnate i plemiće Zagrebačke županije, tako primjerice znamo da je magistar Benedikt Cudor morao u studenome 1407. odgoditi parnice, jer 1408. kreće vojna.⁸¹² U istom je pohodu sudjelovao i već spominjani Ladislav Töttös, što znamo iz odgode spora između njega i familijara Stjepana.⁸¹³ Već je bilo i spomenuto da su se u borbama protiv Osmanlija kod Ripača i Sokola istaknuli Toma Tompić i njegova braća.⁸¹⁴ Znamo i da je biskup Eberhard dobio 1410. papinski oprost radi, između ostalog, ubojstva petorice Osmanlija tijekom borbe na Žigmundovoj strani radi obrane kršćanstva.⁸¹⁵

⁸⁰⁵ MNL OL, DF 256574. Problem je datacije, budući da je piše 1397., međutim, riječ je o kasnijoj kopiji isprave, pa je jednako tako moguća kriva datacija. Jednako se datum navodi kao i u slučaju Blagajskih, te je stoga najvjerojatnije da se sve i odvijalo pred Nikopoljsku bitku.

⁸⁰⁶ AHAZU, D-IX-51 (MNL OL, DF 231076).

⁸⁰⁷ Usp. AIszO, dok. 103, str. 143-146. Više o tome vidi i u: Karbić – Karbić, Kostajnica i njezini gospodari, str. 53-54.

⁸⁰⁸ Starine 39, dok. 83, str. 243-244.

⁸⁰⁹ Starine 39, dok. 98, str. 263.

⁸¹⁰ Šišić, *Vojvoda Hrvoje Vukčić Hrvatinić*, str. 194.

⁸¹¹ Dubravko Lovrenović, *Na klizištu povijesti (sveta kruna ugarska i sveta kruna bosanska), 1387-1463*, Zagreb – Sarajevo 2006., str. 125-127.

⁸¹² ZsO II/2, reg. 5787; MNL OL, DL 53394.

⁸¹³ Zichy 6, dok. 455, str. 545.

⁸¹⁴ AIszO, dok. 1, str. 319-321. Vidi i: Lovrenović, *Na klizištu povijesti*, str. 137-138.

⁸¹⁵ MHEZ 5, dok. 266, str. 349-351.

Velika kraljevska ekspedicija kreće 1415. godine. Mnogi su faktori bili uključeni u priču, mobilizacija velikog broja ugarskih, slavonskih i hrvatskih magnata, obračun s Hrvojem Vukčićem Hrvatinićem te ekonomska privlačnost Bosne. Potonje je i izgledan razlog, uz navedene, budući da je na bosanskome području bilo mnogo rude i srebra što bi donijelo prihode.⁸¹⁶ Unaprijed se obavještava o sudjelovanju, kada kralj obavještava dalmatinske gradove o ekspediciji, Ivana Albena i Pavla Čupora. I biskup Eberhard se spominje tada sa svojim četama u sukobu s Osmanlijama.⁸¹⁷ Bitka se odigrala kod Lašve u srpnju 1415., a uz to je možda najpoznatiji slučaj zarobljeništva četvorice ugarskih magnata: Ivana Morovića, mačvanskoga bana, bana Martina, Ivana od Hapara i Petra, sina Henrika od Spiša, za čije je oslobođenje trebalo predati 65,000 zlatnih florena. Otkup se odigrao posredovanjem srpskog despota Stefana Lazarevića. Odlučeno je da se podignu porezi u Ugarskoj kako bi se novac mogao sakupiti. Navodi se i da se uz njih spominje u Zvečanu u kolovozu 1415. i Ladislav Töttös od Blinje.⁸¹⁸ On je ujedno i za ovu temu najzanimljiviji sudionik toga sukoba. O zarobljeništvu i činjenici da je još u listopadu 1416. živ svjedoči pismo pečujskog biskupa Ivana Albena Uršuli, Töttösevoj supruzi. Piše joj optimistično, da može odahnuti jer se, zajedno s njegovim bratom nalazi na području pod kontrolom Sandalja Hranića (*ex terra turcorum liberam habuisset exiendi facultatem, unacum fratre nostro, qui quidem nunc apud Zandalem gauderetur de presenti*).⁸¹⁹ Isto tako, promakla je činjenica da Ivan Alben spominje i svoga brata koji se nalazi zajedno s Ladislavom Jedini mogući brat Alben koji je mogao u tome trenutku biti u zarobljeništvu je Rudolf Alben, jer je druga mogućnost hrvatski ban Ivan, a pretpostavljam da bi se ipak zabilježilo da je visoki državni dužnosnik bio nekoliko godina odustan s banske stolice.

U istom pohodu sudjelovao je i plemić od Ladomerca. U slučaju iz 1416. kralj naređuje plemićkim sucima županije da istraže jesu li točni navodi Ladislava, sina Nikole od Ladomerca i njegovih sinova, oko njihovih prava na posjedima u zelinskom kraju, budući da su isprave o tome izgorjele u požaru tvrdog grada Zeline, u veljači iste godine. Oni su tada sudjelovali u sukobima s Osmanlijama u Bosni, a isprave o posjedovnim pravima dali su na čuvanje kod obitelji Bičkele Zelinskih.⁸²⁰ Riječ je upravo o sukobu 1415. u kojem je mnogo plemića poginulo, bilo zarobljeno, itd., te je to bila prekretnica u ratovanju s Osmanlijama.

⁸¹⁶ Lovrenović, *Na klizištu povijesti*, str. 159.

⁸¹⁷ MNL OL, DL 43300.

⁸¹⁸ Vidi više u: Sima Ćirković, O jednom posredovanju despota Stefana, O jednom posredovanju despota Stefana između Ugarske i Turske, *Istraživanja* 16 (2005.), str. 229-240. Usp. i: Lovrenović, *Na klizištu povijesti*, str. 172-186, 196-197.

⁸¹⁹ Zichy 6, dok. 295, str. 426.

⁸²⁰ MNL OL, DF 230952; ZsO 5, reg. 1518.

Kako je već naglašeno, od bitke kod Lašve 1415. krenule su provale na područje Zagrebačke županije. O tijeku ratovanja govori i odgoda ročišta u nekom sporu kojeg su vodili Ludbreški; pred Čazmanskim je kaptolom prokurator Jurja, sina Ivana od Ludbrega ispričao svog gospodara jer se nije pojavio na nekom ročištu koje je trebalo biti u Križevcima budući da je u tome trenutku bio u Kraljevstvu Slavonije napad Osmanlija. Radi se o kolovozu 1418. godine i vladao je ogroman strah kod svih stanovnika. Stoga je naređeno da svaki plemić mora sa svojim konjanicima i pješacima najbrže moguće doći na *portus fluvii Save* kako bi se suprotstavili njima. Ludbreški je bio zadužen za čuvanje prijelaza kod Zagreba.⁸²¹

Nešto kasnije, 1419., spominje se u jednoj ispravi da je i Nikola Krčki sudjelovao u ratovima protiv Osmanlija, bez da se detaljno referira na koji se od sukoba specifično misli.⁸²² Znamo da su ban Dionizije Marcali i Ivan, Ladislav III., Juraj i Ivan, sinovi Ladislava II. Töttösa sudjelovali u pohodu 1419., jer tada ban piše županima, podžupanima i plemićkim sucima Zagrebačke županije da se pripazi da se odgode rasprave koje su imali budući da idu u rat protiv Osmanlija, pa se sve parnice odgađaju do Bogojavljanja 1420. godine.⁸²³ U darovnici Domši od Ladihovića, hrvatskom vicebanu, navodi se 1425. i njegovo i sudjelovanje njegove braće u obrani zemlje *in iamdicto regno nostro Sclavonie diversarum guerrarum et inpacacitatum temporibus per insultus frequentiuos sevissimorum Turcorum, tocius Christianitatis persecutorum et eciam aliarum ge[ntiu]m schismaticarum eisdem Turcis adherentium nostrorum et eiusdem sacre regni Hungarie corone rebellium variis sepe vicibus*.⁸²⁴ Za kraljevskog viteza Petra Zrinskog znamo da je dvadesetih godina 15. stoljeća barem dva puta išao u rat protiv Osmanlija. Spominje njegov angažman 1420. godine,⁸²⁵ a onda ponovno 1426. kada moli papu Martina V. da mu dozvoli, kao i njegovim familijarima koji se bore protiv Osmanlija na bosanskim granicama, da kad god žele mogu dobiti potpuni oprost ako hodočaste u Rim.⁸²⁶

Približavanje Osmanlija granicama kraljevstva i Zagrebačke županije konstantnim ratovima i sukobima utjecalo je i na realan i fiktivni strah od Osmanlija, kao i na percepciju ideje o opasnostima u daljnjem susjedstvu. Ivan, opat Topuskog, nagrađuje Petra i Stjepana, sinove Petra Šafara, zagrebačke građane i svoje familijare zbog zasluga kojima su zadužili

⁸²¹ MNL OL, DL 106818.

⁸²² CF 1, dok. 213, str. 184-186.

⁸²³ Zichy 6, dok. 383, str. 559.

⁸²⁴ MNL OL, DL 35940.

⁸²⁵ CDH, dok. 104, str. 274-275.

⁸²⁶ MHEZ 6, dok. 199, str. 223-224.

opatiju koju su branili prilikom upada Osmanlija (odnosno Bosanaca) već 1402. godine.⁸²⁷ U oporuci nekog dubičkog trgovca iz 1411. se navodi da je, kada se vraćao, sreo i čuo kako su Osmanlije odvodili kršćanski puk.⁸²⁸ Ujedno je, prema mišljenju historiografije, bitka kod Lašve otvorila put provalama Osmanlija na područje kraljevstva Slavonije te čestim pustošenjima, koja su zabilježena sve do posjeda Celjskih na području Štajerske. Stoga, ne čudi da se na opaskama o stanju veleposjeda Blinje u vlasništvu obitelji Töttös u razdoblju od 1414. do 1416. navode dimovi koji su bili napušteni zbog Osmanlija.⁸²⁹ O strahu od Osmanlija na području Zagrebačke županije (*quod ob metum seu adventus turcorum in comitatu Zagrabiansi existencium*) svjedoči isprava iz 1418. godine.⁸³⁰ U ispravi iz 1419. u vezi posjedovanja utvrde Okić kralj naglašava da su Osmanlije se primakli gornjem dijelu županije, pretjerujući pritom u opisu da su u susjedstvu Nikole Krčkog.⁸³¹ Znamo da su Osmanlije, i zajedno i zasebno od Bosanaca harali južnim područjem Zagrebačke županije, posebice dijelom oko rijeke Une. Primjerice, u ispravi iz 1423. se navodi da se prodaju posjedi na području Čukovca i Zumbatovca koje su harali Osmanlije, te su većim dijelom napušteni.⁸³² Identičan slučaj je naveden u ispravi iz 1425. iz koje saznajemo da su Osmanlije poharali posjede u Brokonovoj Gori, Žlivju, Hudetinu, Zbičnjaku i Lesnici.⁸³³ Da je strah bio vidljiv među stanovnicima županije svjedoči i podatak da je Elizabeta, udovica Ladislava od Gorice povjerila neke isprave zbog straha od Osmanlija Klari, udovici Tome Ivkovog od Peći (koja joj ih nije željela vratiti pa su pozvane na banski sud da se stvar raščisti).⁸³⁴

Još od razdoblja nakon Nikopoljske bitke kralj je pokušao zakonski odrediti sustav obrane Kraljevstva protiv vanjskih neprijatelja. U zakonskim odredbama koje su uslijedile, za Zagrebačku županiju najzanimljivija je ona iz 1432./1433. godine, u kojima se nekoliko dijelova odnosi na ovo područje ili plemiće županije. Prilikom organiziranja vojnih snaga koje bi se trebale suprostaviti osmanlijskoj prijetnji rubni su dijelovi Kraljevstva podijeljeni na nekoliko predjela koji su trebali davati čete za obranu. Dakako, četama bi se pridružio i kraljevski banderij. Unutar četa koje bi trebale djelovati prema krajevima prema rijeci Uni navodi se sljedeća podjela: slavonski ban, knezovi Blagajski, vranski prior te Zagrebački biskup, svaki s banderijem, a Ladislav Toth Susedgradski sa 100 konjanika. U dijelu prema

⁸²⁷ MHEZ 5, dok. 153, str. 173-174.

⁸²⁸ MHEZ 5, dok. 283, str. 370-371.

⁸²⁹ Zichy 6, dok. 260, str. 388-392.

⁸³⁰ Kálmán Géresi, *A nagy-károlyi gróf Károlyi-család oklevéltára*, sv. 2, Budapest, 1883., dok. 20, str. 45-47.

⁸³¹ CF 1, dok. 213, str. 184-186.

⁸³² HDA, NRA, fasc. 314, no. 2 (MNL OL, DL 33116).

⁸³³ HDA, NRA, fasc. 314, no. 22 (MNL OL, DL 33120).

⁸³⁴ Stip.-Šamš., reg. 1955.

Usori spominju među ostalim i postrojbe Zagrebačke županije, međutim, ne navodi se broj konjanika koje su trebali dati, već prema procjeni veličine srednjovjekovne Slavonije, moguće je da su i Križevačka i Zagrebačka županija trebale dati otprilike 250 konjanika (ili više).⁸³⁵

Rijetki su podaci da možemo rekonstruirati ljudstvo u banderijima plemića, odnosno bana Slavonije. Poneki nam je podatak ipak ostao sačuvan, tako primjerice znamo da su turopoljski plemići išli u banderij zagrebačkog župana iz isprave Pavla Čupora gdje se navodi da su Juraj, Blaž i drugi Blaž, sinovi pokojnog Mihovila Velikog iz Mlake morali platiti tri marke denara odštete jer se nisu pridružili prilikom pohoda na Krupu 1410. (ponovnog zauzimanja utvrde iz bosanskih ruku).⁸³⁶ Samo godinu dana kasnije, 1411., spominje se u banderiju biskupa Eberharda, prilikom pohoda na Šibenik protiv Venecije, Dominik, sin Jurja od Podvršja.⁸³⁷ Nije bilo nužno da je bila riječ samo o osobama koji su bile pripadnici lokalnog plemstva, naprotiv, zahvaljujući zaslugama u banderiju Eberharda i druge braće Alben, Mihovil, sin Barnabe de Walkow, ušao je u plemićko društvo Zagrebačke županije.⁸³⁸ Bilo je moguće i da su plemići s područja ulazili, osim u banderij bana Slavonije, i u banderije drugih državnih dužnosnika. Tako 1427. saznajemo da je Nikola, sin Grgura od Gepewa i Zeline bio familijar mačvanskog bana Ivana Morovića (Marothi) te da je u njegovom banderiju sudjelovao u borbi protiv Osmanlija još od Nikopolja.⁸³⁹ Za nekoliko pojedinaca znamo da su bili u banderiju Matka Talovca. Prvi je bio i Juraj, sin Stjepana zvanog Farkaš iz Obreža, u pohodu u Bosnu 1435. godine.⁸⁴⁰ Na samom kraju Žigmundove vladavine sačuvan je podatak da je Bartolomej, sin Orkuna od Brokunove Gore bio zajedno s Pavlom, Jurjem i Petrom, sinovima Petra Zrinskog u banderiju bana Matka Talovca 1437. pod Sinjem.⁸⁴¹

* * *

Vladavinu kralja i cara Žigmunda odlikuje i konstantna potreba za stjecanjem dodatnih prihoda, što zbog vanjskih, što zbog unutarnjih faktora.⁸⁴² Stoga niti posuđivanje novaca od

⁸³⁵ DRMH 2, Propositiones (1432/33), str. 149. Zanimljivo je za spomenuti da se za obranu Kraljevstva prema njemačkim krajevima, radi obrane od Husita navodi da Šimun i Ivan Cudar, svaki trebaju dati po pedeset konjanika sa svojih posjeda u Gornjoj Ugarskoj (str. 152).

⁸³⁶ MHNC 1, dok. 171, str. 161.

⁸³⁷ MHEZ 5, dok. 276, str. 361.

⁸³⁸ MHNC 1, dok. 195, str. 188-189.

⁸³⁹ AHAZU, D-IX-51 (MNL OL, DF 231076). Ono što je još zanimljivije, u samoj se ispravi kralj poziva na činjenicu da je obitelj nekoć bila nevjerna kralju tijekom protudvorskog pokreta (*nota infidelitatis temporibus disturbiorum regni nostri Hungarie ...*).

⁸⁴⁰ KAZ, ALC II, no. 59; MNL OL, DF 255706.

⁸⁴¹ HDA, NRA, fasc. 315, no. 24 (MNL OL, DL 33165).

⁸⁴² János Incze, *My kingdom in pledge: King Sigismund of Luxemburg's town pledging policy, case studies of Segesd and Bartfa*, neobjavljena magistarska radnja, Central European University, Budapest 2012.; Pit Péporté,

plemstva Zagrebačke županije nije bilo iznimka. Ipak, upada u oko nekoliko zanimljivih slučajeva. Tvrdi grad Steničnjak (koji se u toj ispravi naziva Črešnjak) držao je u zalogu od Ludovikova razdoblja Stjepan, sin Bartola Krčkog za 10.000 zlatnih florena. Potom je 1392. zbog vojnih zasluga i uvjet da se udovici Krčkog (kojoj je on to oporučno ostavio), a koja želi otputovati u Njemačke zemlje, isplati vrijednost tvrdog grada, kralj grad darovao Leustahiju, sinu Petra i Ivanu, sinu Benedikta od Kaple.⁸⁴³ Očito do samog preuzimanja vlasništva nije došlo jer ga je kralj 1394., uz otplatu duga udovici i djeci Krčkog, dao ponovno u zalog za 13.000 zlatnih florena Mikcu, sinu bana Akuša od Prodavića.⁸⁴⁴ Već nekoliko godina kasnije, 1398., ponovno se pojavljuje obitelj Krčkih kao jedan od kraljevih većih kreditora. Kralj Žigmund dao je Nikoli Krčkom i njegovoj majci tvrdi grad Ozalj za 17.000 zlatnih florena.⁸⁴⁵ Zanimljivo je ovdje za spomenuti da se vladar referira i na odredbe temišvarskog sabora na kojem je generalna ideja bila pojačati kraljevsku vlast nakon turbulentnog razdoblja koje je završilo Nikopoljskom bitkom i “Krvavim saborom Križevačkim”.⁸⁴⁶ Nekoliko mjeseci potom, u siječnju 1399., kralj udovici Katarini i Elizabeti, kćeri Stjepana Krčkog. za 4.000 zlatnih florena zalaže Ozalj.⁸⁴⁷ Iste su plemkinje imale u svojim rukama i tvrdi grad Steničnjak, kojeg su ponovno dobile kraljevskim zalogom 1401. godine za 8.500 zlatnih florena.⁸⁴⁸ U Bihaću se ponovno spomenulo pitanje zaloga Steničnjaka 1405., kada su iste plemkinje “posudile” kralju dodatnih 2.000 zlatnih florena⁸⁴⁹ (zanimljivo je i za spomenuti da je u travnju 1415. Steničnjak bio u zalogu kod Fridrika Celjskog, tada supruga Elizabete Krčke, te je u posjed istog i uveden u srpnju).⁸⁵⁰ Sin Ivana Krčkog, Nikola, isto je tako bio jedan od kreditora kralja Žigmunda. U kontekstu zaloga ponovno se pojavljuje tek u 15. stoljeću, počevši od 1406. kada mu kralj potvrđuje svoju prijašnju darovnicu za Cetin i Klokoč, koju je njegov otac dobio već 1387. za posebne zasluge za kraljice Mariju i Elizabetu, kako je rečeno gore u tekstu.⁸⁵¹ Nikola Krčki, išao je 1411. u Veneciju (s kojom je tada Žigmund bio u ratu) kako bi posudio novac da uzme u zalog tvrdi grad Okić. Međutim,

Emperor Sigismund and the Land of his Forefathers, u: *Sigismund von Luxemburg. Ein Kaiser in Europa*, str. 61-70.

⁸⁴³ MNL OL, DL 7755.

⁸⁴⁴ CD 17, dok. 436, str. 625-626.

⁸⁴⁵ CD 18, dok. 270, str. 386-388.

⁸⁴⁶ Za odredbe temišvarskog sabora, vidi više u: DRMH 2, str. 21-28, 176-183.

⁸⁴⁷ CD 18, dok. 293, str. 418-420.

⁸⁴⁸ CF 1, dok. 178, str. 131-132.

⁸⁴⁹ CF 1, dok. 187, str. 140-141.

⁸⁵⁰ ZsO 5, reg. 450, reg. 843, reg. 918; MNL OL, DL 34052.

⁸⁵¹ CF 1, dok. 188, str. 141-145.

Veliko ga je Vijeće odbilo u toj molbi.⁸⁵² Kako se čini iz sačuvanih isprava, u posjed Okića je uspio doći tek u ožujku 1416. kada ga kupuje od Benvenuta Okićkog,⁸⁵³ da bi u svibnju 1419. dobio kraljevsku darovnicu za istu utvrdu, zbog brojnih zasluga za krunu.⁸⁵⁴ U međuvremenu, u studenom 1412. isti je Nikola dao kralju 3,000 florena za tvrdi grad Ozalj, kojeg su pripadnice njegove obitelji imale u zalogu od 1397. godine.⁸⁵⁵ Ovaj je put došlo i do uvođenja u posjed jer je kralj pisao Zagrebačkom kaptolu, a potom je isti Nikolu i uveo u posjed.⁸⁵⁶ Na razini Zagrebačke županije i tvrdi grad Samobor došao je u ruke Celjskih 1385. zalogom od kraljice Elizabete koja ga za 10.000 zlatnih florena daje u ruke Hermanu II., što je 1405. potvrdio kralj Žigmund.⁸⁵⁷ On je i 1437. potvrdio vlasništvo Fridrika II. i Ulrika II. Celjskog za kaštel Stupnik, kojeg im je kralj za zasluge i za posuđenih 2.000 florena dao (iako su ga sami Celjski posjedovali i ranije).⁸⁵⁸ Iako je očigledno bila riječ o zalozima kojima je bio cilj namaknuti novce radi financiranja ratnih i sličnih pothvata, ne treba niti isključiti element iskazivanja osobne povezanosti i vjernosti kralju. Iz navedenih se slučajeva jasno ističe obitelj knezova Krčkih i Celjskih. Za Krčke je potrebno naglasiti da se oni zalozima integriraju u društvo županije jer ondje stvaraju svoje šire područje i centre (koji će u kasnijim njihovim grananjima odigrati i vrlo važnu ulogu). U slučaju pak Celjskih nisam išla u prevelike detalje oko njihove posjedovne i financijske slike budući da su jezgru svojeg posjeda imali na području Zagorskog kneštva, pa djelomično izlaze iz priče o plemstvu Zagrebačke županije jer nisu nikad pokazivali ikakve tendencije za grupiranje posjeda ili širenje na području županije.

Posebna uloga vladara kao zaštitnika ugroženih pripadnika aristokracije i plemstva dolazi do izražaja nekoliko puta. Žigmund je iz Budima naložio 1405. banu Pavlu od Peći da uzme u svoju zaštitu Pavla Zrinskog i njegovu djecu, te da ih brani od svih potencijalnih neprilika.⁸⁵⁹ Kasnije, 1417., kada kralj Žigmund na saboru u Konstancu uzima u svoju posebnu zaštitu udovicu Ladislava Töttöša i njezinu djecu, budući da je imala probleme sa svojim susjedima (primjerice Blagajskim i Zrinskima) koji su koristili novonastalu situaciju te pokušali ugrabiti za sebe dijelove njezinog posjeda nakon smrti njezina muža.⁸⁶⁰ Iz Szegedina

⁸⁵² Šime Ljubić, *Listine o odnošajih između južnoga Slavenstva i Mletačke Republike*, sv. 6, Monumenta spectantia historiam Slavorum meridionalium, sv. 9, Zagreb 1878., dok. 161, str. 174-175.

⁸⁵³ CF 1, dok. 212, str. 179-183.

⁸⁵⁴ CF 1, dok. 213, str. 184-186.

⁸⁵⁵ CF 1, dok. 206, str. 171-173.

⁸⁵⁶ CF 1, dok. 207-208, str. 173-175.

⁸⁵⁷ ZsO 2, reg. 7017.

⁸⁵⁸ MNL OL, DL 33687.

⁸⁵⁹ HDA, NRA, fasc. 314, no. 12 (MNL OL, DL 33108).

⁸⁶⁰ Zichy 6, dok. 308-310, str. 445-449.

je 1436. pisao isto Fridriku Celjskom da uzme pod svoju zaštitu Jakova Šubića od Perne i Bribira i njegove rođake.⁸⁶¹

Tablica. Popis kraljevskih vitezova iz Zagrebačke županije u Žigmundovo doba (1387.-1437.)

Ime	Viteštvo	Kraljevsko viteštvo	Dvorske funkcije	Državni položaji	Posebna odlikovanja
Juraj Cudar, sin Dominika (1352-1399) – posjedovali Gradac u Zagrebačkoj županiji – inače iz županije Borsod		Paž (<i>aule parvulus</i>) 16.3.1343. (AO 4, 306) – 6.7.1346. (MOL DL 3850) <i>Iuvenis aule</i> 22.10.1347. (MOL DL 3850) – 3.8.1356. (AO 6, 493)		Meštar peharnika (<i>magister pincernarum regalium</i>) 1360-1370, 1371-1372 (Engel) Dvorski meštar (<i>magister curie regie</i>) 1366-1367 (Engel) Slavonski ban 1368-1371, 1373-1380 (Engel) Dvorski sudac (<i>iudex curie regie</i>) 1372-1373 Vojvoda Rutenije 1381-1382 (Engel) Hrvatski ban 1386-1387 (Engel)	<i>Notorius infidelis regine senioris</i> (Elizabete) 19.6.1383. (Bánffy 1, 373) Kraljičin relator 15.6.1392. (ZsO 1, 2537)
Juraj Cudar, sin Dominika (1352-1399) – posjedovali Gradac u Zagrebačkoj županiji		Paž (<i>aule parvulus</i>) 27.7.1352. (AO 5, 602) <i>Miles aule</i> 2.1.1366. (CD 13, 492; MOL DL 5433, 33751) – 8.12.1371. (MOL DL 5999)		Meštar peharnika (<i>magister pincernarum regalium</i>) 1370-1371, 1372-1373, 1373-1382 (Engel) Dvorski meštar (<i>magister curie regie</i>) 1375-1381 (Engel)	* član dvora bez titule / sudionik kraljeve ekspedicije 30.9.1387. (Zichy 4, 341) * s bratom i nećacima kasnije, 30.11.1387., dobiva obje Hrastovice (CD 17, 112)
Nikola Blagajski, sin Dujma (1352-1399)		<i>Miles aule</i> 26.2.1352 (CD 12, 77)			
Ladislav I. Töttös od Báthmonostra, sin Töttösa (1346-1388)		<i>Miles aule</i> 29.5.1362. (CD 13, 233)		Hercegov magistar stolnika 21.3.1354. (Zichy 2, 555) – Stjepana Anžuvinca	* tada je zapravo neaktivan / penzioniran
Pavao sin Jurja Zrinskog (1362-1414)	Vitez (<i>nobilis et strenuus vir magistri</i>) 6.7.1389. (CD 17, doc. 152, pp. 204-205) Vitez (<i>vir nobilis et miles strenuus</i>) 13.5.1393. (Fejér 10/2, 153; ÁK: 289)	<i>Iuvenis aule</i> 12.5.1381. (Karbić-Miljan, DZrin.) <i>Miles aule</i> travanj 1390. (Karbić-Miljan, DZrin.; Karbić-Miljan, Političko djelovanje, str. 94) <i>Miles aule</i>		7.6.1389. rapski knez (CD 17, doc. 151, p. 204) – sigurno do proljeća 1391., a vjerojatno i do imenovanja Nikole Krčkog 1394. (Karbić-Miljan, Političko djelovanje, str. 93)	

⁸⁶¹ Bojničić, Jakov Bribirski, dok. 4, str. 91-92.

	Vitez (<i>strennus et proceris miles</i>) 1411. (MHCZ 9, str. 238)	7.5.1400. (Karbić-Miljan, DZrin.)			
Nikola sin Ivana Kostajnički (1352-1401)	Meštar 8.5.1400. (Karbić-Miljan, DZrin.)	<i>Iuvenis aule</i> 29.12.1383. (CD 16, 429)			
Fabijan Bičkele od Zeline, sin Nikole (1383-1418)		<i>Iuvenis aule</i> 12.3.1392. (ZsO 1, 2428)	<i>Familiaris aule (regine senioris – Elizabeta)</i> 22.7.1383. (DL 35894)		
Petar sin pok. kneza Novaka od Ličke Ostrovice (ca. 1387) (posjed u pripadnostima Bihaća)	Vitez i meštar (<i>egregius strenuus miles et magister</i>) 28.7.1387. (CD 17, doc. 59)	<i>Miles regius</i> 26.1.1403. protukralja Ladislava Napuljskog (Rački, Izvadci, 46)			
Pavao sin Pavla od Peći (1389-1409)		<i>Iuvenis aule</i> 8.9.1389. (CD 17, 233) 14.10.1398. (CD 18, 379)	<i>Familiaris aule</i> 28.3.1392. (CD 17, 424)	1402-1404. stolnobiogradski župan i kaštelan Csókakőa 1404-1406. slavonski i hrvatski ban 1404-1406. gubernator vranskog priorata	Zmaj 12.12.1408. (Fejér 10/4, 687)
Emerik Mali od Zeline (1383-1395), nećak Fabijana Bičkelea		<i>Miles aule</i> 15.3.1395. (MHCZ 1, doc. 373, p. 352-353)			
Lovro Toth Susedgradski, sin Nikole (1361-1400)	magister 1395	<i>Miles aule</i> 3.5.1396. (ZsO 1, 4371)			
Ladislav II. Töttös od Báthmonostra, sin Ladislava I. (1380-1415)		<i>Miles aule</i> 17.8.1398. (Zichy 5, 84b)	<i>Familiaris aule</i> 18.1.1403. (ZsO 2, 2211), 15.3.1412. (Katona 12, 95)		Supotpisnik ugovora s Albertom o nasljeđivanju 21.9.1402. (Fejér 10/4, 137) * 1406. poslanik na dvor srpskog despota [Stevana Lazarevića] (Starine 39, 264)
Mučin Lipovečki, sin Rafaela de Surdis (1380-1417)					Supotpisnik ugovora s Albertom o nasljeđivanju 21.9.1402. (Fejér 10/4, 137)
Toma sin Tompe od Kutnan		<i>Iuvenis aule</i> 22.8.1408. (AISzO, 319)			
Nikola Toth Susedgradski, sin Nikole (1372-1417)		<i>Miles aule</i> 6.1.1409. (ZsO 2, 6527)	Relator 13.8.1392. (ZsO 1, 2595) – moguće da je jedan od <i>magister dapiferonum (étekfogók)</i>		Supotpisnik ugovora s Albertom o nasljeđivanju 21.9.1402. (Fejér 10/4, 137)

Benedikt Cudar, sin Stjepana (1384-1422/1423)		<i>Iuvenis aule</i> 1.7.1410. (ZsO 2, 7738) <i>Miles aule</i> 1.5.1412. (ZsO 3, 2051) – 12.3.1416. (ZsO 5, 1659)			Bio u Konstancu (Engel) član dvora bez titule 15.3.1412. – 8.11.1412. (Katona 12, 95, 132) Zanimljiv jer je bio nevjernik 1403. i dobio pomilovanje (ZsO 2, 2745) te potom sudionik Bosanskog rata u studenom 1407. (ZsO 2, 5787)
Jakov Cudar, sin bana Petra (1395-1422)		<i>Iuvenis aule</i> 1.7.1410. (ZsO 2, 7738) <i>Miles aule</i> 21.11.1415. (Zichy 6, 394) – 12.3.1416. (ZsO 5, 1659)			*1418. proglašen ludim (MOL DL 10703 – <i>amens effectus existit</i>) * ubijen u svom krevetu u nekom Nadasdu, žena teško ranjena od nekih razbojnika (MOL DL 11254)
Šimun Cudar, sin bana Petra (1396-1416)		<i>Iuvenis aule</i> 1.7.1410. (ZsO 2, 7738) <i>Miles aule</i> 3.5.1413. (ZsO 4, 529) – 12.2.1416. (ZsO 5, 1659)			* za Božić 1416. ubijen u sukobu s nekom masom plemića na svom posjedu (MOL DL 12956)
Ivan od Pribića, litteratus			<i>Familiaris aule</i> 24.6.1417. (ZsO 6, 598)		
Ladislav Blagajski, sin Nikole (1396-1436)		<i>Miles aule</i> 14.2.1418. (ZsO 6, 1491)			
Petar Zrinski		<i>Miles aule</i> 1.9.1420. (Fejér 10/6, 274), 18.10.1421. (DF 231010)			
Ivan Töttös od Báhmonostrá, sin Ladislava II. (1404-1428)		<i>Iuvenis aule</i> 20.4.1421. (Zichy 8, 12) – 2.1.1426. (Zichy 8, 277)	<i>Aulicus</i> 13.6.1421. (Zichy 8, 23) – 15.8.1428. (Zichy 8, 357) <i>Familiaris aule</i> 13.12.1422. (Zichy 8, 73) – 26.2.1423. (Zichy 8, 84)	<i>Comes camerae salis</i> u Dávodu i Szondu siječanj 1427. (Zichy 8, 311) – 12.9.1427. (Zichy 12, 127) <i>Comes lucri camerae regie maiestatis</i> 5.3.1428. (MOL DL 11965) <i>Dicator et exactor lucri camerae regiae cultelli Syrimensis</i> (Zichy 8, 347) Kaštelan Beograda 25.1.1428. (Zichy 8, 343; DL 80136) – 3.6.1428. (Zichy 8, 354)	
Ivan Cudar, sin Benedikta (1423-		<i>Iuvenis aule</i> 18.3.1425.			član dvora bez titule 1432. (DRH)

1440)		(Iványi, Bártfa 23)			428)
Ladislav III. Töttös od Báthmonostra, sin Ladislava II. (1418-1468)		<i>Iuvenis aule</i> 18.4.1430. (Zichy 8, 414) <i>Miles aule</i> 19.4.1436. (Zichy 12, 163)	<i>Aulicus</i> 7.9.1426. (Zichy 8, 306)	<i>Comes camerae salis</i> u Dávodu i Szondu 30.11.1429. (Zichy 8, 402) Kaštelan Beograda 17.2.1429. (MOL DL 88013, itd.) – 25.7.1429. (Zichy 8, 390) Kapetan i kaštelan Beograda 6.8.1429. (Zichy 8, 397) – 3.9.1429. (Zichy 8, 399) <i>Thesaurarius</i> 1439., itd.	član dvora bez titule 1433. (Lukcsics 2, 212, no. 218)
Ivan, sin Jurja od Gepewa i Zeline (1429-1440)			<i>Familiaris reginae Barbarae</i> 13.7.1429. (MOL DL 12124) – 23.9.1429. (MOL DL 12127)	Kaštelan Obude 13.7.1429. (MOL DL 12124) – 23.9.1429. (MOL DL 12127) <i>Tavernicus reginae</i> 6.12.1432. (MOL DF 271237)	
Ladislav Toth Susedgradski, sin Nikole (1401-1435)					član dvora bez titule 1432. (DRH 418)
Šimun Cudar, sin Jakova (duševno bolesnog) (1425-1462)					član dvora bez titule 1432. (DRH 428)
Ladislav Bičkele od Zeline, sin Fabijana (1433-1435)		<i>Miles aule</i> 4.4.1433. (Lukcsics 2, no. 276) – 4.4.1435. (MOL DL 100498)			
Stjepan Bičkele od Zeline, sin Fabijana (1415-1447)		<i>Miles aule</i> 4.4.1435. (MOL DL 100498) – 4.4.1438. (CF 1, 306)		Bio aktivan i iza Žigmundovog razdoblja	
Jakov Šubić Peranski (1402-1456)			<i>Familiaris aule</i> 23.4.1436. (Bojničić, Jakov Bribirski, no. 4)	Viceban Hrvatske 1411 (Engel; Karbić, PhD)	
Henning Susedgradski (1437-1457), muž Doroteje Toth		<i>Miles aule</i> 8.9.1437. (Justh cs. 51) – itd.			

3.5.2. Odnos prema banskoj vlasti (*regnum Slavonie*)

Procjena moći banske vlasti u Zagrebačkoj županiji i njezine važnosti za samog bana u okvirima Slavonije ovisila je o nekoliko činjenica. Prvo i osnovno, Zagreb je bio daleko najveći grad Slavonije, čija je veličina bila dojmljiva i u okvirima Kraljevstva. Isto tako, bio je i središte biskupije. Nasuprot tome, potrebno da je tijekom Žigmundovog razdoblja većini dio kraljevskog posjeda prešao iz kraljevskih u privatne ruke.⁸⁶² Ujedno to odražava i mirno stanje na razini županije, posebice što se tiče pitanja lojalnosti kralju. Bansku su čast obnašali mnogi magnati, od kojih su neki bili i pripadnici lokalnog slavonskog plemstva. U daljnjem će tekstu biti nešto više riječi o njihovom porijeklu te odnosu s plemstvom Zagrebačke županije kroz prozopografsku analizu njihovog ljudskog potencijala.

U cijelom Žigmundovom razdoblju imamo zabilježeno šesnaest slavonskih banova, s time da je jedan od njih vršio službu u dva navrata. Od toga, sedmorica su imali posjede na području srednjovjekovne Slavonije. Neki od njih su bili više ili manje integrirani u plemićko društvo Zagrebačke županije, dok su neki pak bili s područja Križevačke. Prvi ban koji je započeo integraciju u plemićko društvo Zagrebačke županije bio je već početkom devedestih godina 14. stoljeća Ivan Frankopan kada je postao slavonski ban. Do svoje prijevremene smrti 1393. godine u Senju, držao je nekoliko utvrda na području županije.⁸⁶³ Integraciju u županijsko plemstvo, unatoč visokom položaju i državnoj službi na razini Kraljevstva, posve je ostvario Zagrebački biskup Eberhard. On je je bansku čast obnašao tijekom 1402. (zajedno s Emerikom Bubekom, vranskim priorom). Pavao od Peći jedini je slučaj slavonskog bana koji potječe iz redova Zagrebačkog županijskog plemstva. O njemu i djelovanju na osobnoj razini bit će više riječi nešto kasnije u tekstu. S njime je položaj slavonskog bana držao i Ladislav Fáncs od Grđevca, koji je bio pripadnik slavonskog plemstva, no sa svojim sjedištem u Križevačkoj županiji (jednako kao i Pavao Čupor). Slučaj Hermana Celjskog je donekle sličan Eberhardovom, budući da je riječ o moćnom pojedincu na razini Kraljevstva, a posljedično i Carstva, obojica su njemačkog porijekla, ali Celjski imaju svoje sjedište izvan županije, na području Zagorskog kneštva koje su upravo i dobili zbog zasluga za Žigmunda. Isto tako, Celjski je jedini ban koji u Žigmundovom razdoblju funkciju obnašao dva puta. Spomenuti Pavao Čupor primjer je uspona unutar upravljačke strukture županije. Funkciju je bana obnašao tri godine (1412.-1415.). Drugi mandat bana Hermana Celjskog jedan je od

⁸⁶² Engel, *Középkori magyar genealógia / Magyarország világi archontológiája 1301-1457*, sub voce: Várnagyok és várbirtokosok.

⁸⁶³ Šišić, *Memoriale Pauli de Paulo*.

dugovječnijih mandata na slavonskoj banskoj stolici. Ono što je zanimljivo da se kao ban u nekim ispravama iz 1423. i 1424. i spominje Fridrik Celjski. Iako Pál Engel u svojoj Fridrika ne smatra pravim banom, budući da se nikada ne spominje u dignitarijima isprave,⁸⁶⁴ ublažila bih Engelovo razmišljanje budući da Fridrik samostalno izdaje isprave kao ban, a očito je bila riječ o tome da je bio “pomagač na terenu” svoga oca Hermana. Posljednji slavonski ban Žigmundovog doba bio je Matko Talovec, čiji je slučaj donekle specifičan, jer je riječ o došljaku na tlo Slavonije, s područja Hrvatske, zahvaljujući vjernoj službi kralju. Sve je posjede u Slavoniji imao na području Križevačke županije.

Pavao od Peći bio je jedini domicilni plemić Zagrebačke županije koji je postao slavonski ban, a da je imao sjedište na području Zagrebačke županije.⁸⁶⁵ Nakon što je prestao biti ban, očigledno pred samu svoju smrt, ostavio je u ime svoga legata, kao i onog svoje sestre Margarete, udovice Nikole Pukura, posjed na području Križevačke županije za garički samostan Bl. Djevice Marije.⁸⁶⁶ U istom je samostanu bilo namijenjeno da će se sahraniti, što je ujedno i jedan od rijetkih slučajeva da za plemića Zagrebačke županije imamo podatak o posljednjem počivalištu. U srpnju 1409. ban je zasigurno bio pokojan, budući da Žigmund piše Zagrebačkog biskupu te njegovim vikarima da nitko nema pravo potraživati pogrebne daće, budući da je ostavština bana Pavla od Peći prenesena na kraljevski dvor.⁸⁶⁷ Navedeni legati ne čude budući da je obitelj dobila posjede u Križevačkoj županiji, a očito su ondje i bili više povezani jer je ban odabrao pavlinski samostan kao mjesto ukopa. Znamo da su kraljevskom darovnicom 1392. dobili posjed *Ramachavegle* u Križevačkoj županiji, koje je Ladislav, sin Nikole, izgubio zbog veleizdaje.⁸⁶⁸

Imamo i jedan slučaj gdje ban nije težio integraciji u plemićko društvo Zagrebačke županije, već je to posljedično bio zbog rodbinske povezanosti. Naime, ban Dinko Marcali bio je pripadnik roda Péc iz Somođške županije. Njegova je sestra Uršula, kćer Franje Cikóa od Pomáza, bila udana za Ladislava II. Töttösa od Bathmonostra i Blinje, plemića u

⁸⁶⁴ Engel, *Magyarország világi archontológiája*, sv. 1, str. 20, bilj. 63.

⁸⁶⁵ Iako su funkciju držali i Ivan Frankopan te Herman Celjski, oni su posjede imali i na području Zagrebačke županije, ali im sjedište nije bilo unutar granica županije.

⁸⁶⁶ MHEZ 5, dok. 235, str. 314-315.

⁸⁶⁷ MHEZ 5, dok. 249, str. 331-332. Znamo da je do spora ipak došlo, budući da je generalni vikar biskupa Eberharda, Dominik, morao presudit u sukobu između garičkih pavlina i župnika oko poreza zbog sprovoda u listopadu 1409. godine (MHEZ 5, dok. 256, str. 338). Isto je tako zamoljena potvrda od kraljevskog viteza da je odnio na kraljevski dvor banovu ostavštinu (MHEZ 5, dok. 257, str. 339).

⁸⁶⁸ HDA, DMV, no. 887 (MNL OL, DF 219403).

Zagrebačkoj županiji. Ona je banu je bila sestra po majci (*soror uterina*).⁸⁶⁹ Osim njega, koji je svoje sjedište imao na području središnje Ugarske, ondje je još nekolicina banova imala svoje posjede – David Lack od Szántóa, u županiji Fejér (iako je posjede imao i u Vukovskoj županiji), Nikola Gorjanski, u Vukovskoj županiji, također na području Ugarske. Na području srednjeg južnog dijela Ugarske, imao je svoje posjede Pavao Bissen (u županiji Tolna), ali je također imao i posjede na području Njitre, koja je bila važan dio Gornje Ugarske (Felvidék). Još su dvojica banova dolazili iz tog područja, pripadnici obitelji Bubek (Detrik i Emerik) iz županije Gömör te Ladislav od Sáróa iz županije Bars. S područja sjevernog dijela Ugarske bio je i ban Ladislav od Losonca koji je svoje posjede imao u Nógrádskoj županiji. Pojavljivanje čak četvorice banova s područja Gornje Ugarske (današnje Slovačke) možda se može objasniti jezičnim sličnostima, te onima u mentalitetu, budući da su se mogli lakše sporazumjeti sa županijskim plemstvom na terenu.

Ljudstvo na koje su se slavonski banovi oslanjali na terenu su vicebani Slavonije, njihovi niži službenici su bili župani Zagrebačke i Križevačke županije, a njima su pomagali podžupani istih županija. Pojedinci koji su obnašali dužnost vicebana, ponekad su obnašali i dužnost župana Zagrebačke županije, ponekad Križevačke, ponekad obje, međutim, pravilo se ne može generalizirati, budući da nema nekog vidljivog uzroka. Analizirajući porijeklo vicebana, dolazimo do zanimljivih podataka. Za osam vicebana znamo da su bili s područja Križevačke županije, a jedan je bio iz Zagrebačke. Pojedinaac koji je obnašao dužnost vicebana 1389.-1392. te 1394.-1397. bio je Martin Ders od Serdahelya, za vrijeme prvog i drugog banovanja Detrika Bubeka, a u međuvremenu je postao vlasnik utvrde (i županata) Rovišća. Tako se čini da mu je služba pogodovala integraciji u slavonsko društvo. Sličan je slučaj s magistrum Tomom, sinom Benvenuta, koji je prethodno bio službenik kneza Ivana Frankopana, a potom dužnosnik kada je potomji bio ban. Magistar Toma 1393. kupuje tvrđ grad Okić, čime se počinje integrirati u plemićko društvo Zagrebačke županije. Sve do razdoblja drugog banovanja Hermana Celjskog (1423.-1435.) vidimo pak nešto drugačiji obrazac. I banovi Pavao od Peći i Pavao Čupor za svoje vicebanove izabiru pripadnike lokalnog plemstva Križevačke županije, budući da su i oni sami bili pripadnici iste društvene skupine te ne čudi da upravo iz tih redova crpe svoj ljudski potencijal. Tako je Adam Kaštelanović bio viceban bana Pavla od Peći 1404.-1405., a za bana Pavla Čupora, funkciju vicebanova su obnašali Nikola od Borotve (1412.-1415.) i Matužel, sin Adama od Mečenca

⁸⁶⁹ O obitelji Cikó od Pomáza, usp. Gábor Virágos, *The social archaeology of residential sites. Hungarian noble residences and their social context from the thirteenth through to the sixteenth century an outline for methodology*, Archaeolingua. Central European series, sv. 3, BAR international series, sv. 3, Oxford 2006.

(1413.-1415.). Za vrijeme drugog banovanja Hermana Celjskog vidimo ponešto drugačiju situaciju budući da je on naizmjenice postavljao pripadnike lokalnog Križevačkog plemstva te svoje službenike njemačkog porijekla na funkcije. Pojedini od potonjih (Žigmund Hanchyhar od Bednje i Wolfhard Kapfenstein) bili su ipak integrirani u lokalno plemićko društvo, čime se mogu unatoč svome porijeklu, smatrati lokalnim plemićima, jednako kao i ostali koji su došli na prostor Slavonije i/ili Zagrebačke i Križevačke županije zahvaljujući službama kod kralja i/ili bana i drugih velikaša. O drugima će biti više riječi u narednom poglavlju.

* * *

Pitanje odnosa bana i plemića Zagrebačke županije reflektira na nižoj razini odnos s kraljem. Bansko se djelovanje prema njima može sagledati kroz njegovu upravnu, sudsku i vojnu funkciju. Posljednjeg se sada ne namjeravam doticati, budući da je objašnjena većinom gore u tekstu uz odnos s kraljem i vojnu funkciju plemstva Zagrebačke županije. Potrebno je ponovno podcrtati da su u ratu banovi vodili banderij, a zanimljiv nam podatak dolazi iz 1411., kada saznajemo da je dok je banska stolica bila ispražnjena, banski banderij vodio biskup Eberhard.⁸⁷⁰ Što se tiče ljudstva u banderiju, o tome nemamo previše podataka, ali se ponekad potkrade koji detalj, kako je već spomenuto u prethodnim retcima.

Upravna i sudska funkcija slavonskog bana i njegovog odnosa prema plemstvu Zagrebačke županije teško su odvojive. Ipak, kao upravne sam djelatnosti bana izabrala njegovo potvrđivanje i prepisivanje isprava, prodaju i zalaganje posjeda, omeđivanje posjeda te nalaganje za uvođenje u posjed nakon tih procedura. Isto tako su morali služiti svim stanovnicima županije kao zaštita.

Banovi su prepisivali i potvrđivali svoje isprave, kao i kaptolske i one drugih provincija. Tada su služili kao mjesta javne vjere.⁸⁷¹ Ban Nikola Gorjanski potvrdio je u Zagrebu, prilikom održavanja banskog sudišta 5. srpnja 1397., jednu svoju ispravu te dvije Zagrebačkog kaptola na zahtjev Ivana, Nikole i Antuna Ivanovih iz Brezovice.⁸⁷² Riječ je o ispravama kojima su se rješavali problemi oko granica između njihovog posjeda Zrinje i utvrde Okić, u vlasništvu magistra Benvenuta, sina Tome Okićkog. U prvoj banskoj ispravi od 18. svibnja 1397. u Zagrebu su se dogovorili da će se oko pitanja razgraničenja podvrgnuti sudu četvorice *probi viri* na spornom zemljištu na blagdane sv. Jelene (22. svibnja). Kao arbitri navedeni su Lovro Susedgradski i Fabijan Bičkele za Brezovičke te Mučina

⁸⁷⁰ MHEZ 5, dok. 276, str. 361.

⁸⁷¹ Vidi primjerice: NAZ, KAZ, Acta Antiqua, fasc. 83, no. 4 (MNL OL, DF 256783); HDA, AP, Kamenszka, fasc. 1, no. 4 (MNL OL, DL 35152); AHAZU, D-IX-47 (MNL OL, DF 231072).

⁸⁷² CD 18, dok. 159, str. 233-234.

Lipovečkog.⁸⁷³ Na samom mjestu arbitraže doznajemo za ime još jednog arbitra za Benvenuta Okičkog, ujedno i njegovog službenika, Tomu Steggera. U njihovom prisustvu te dvaju kaptolskih ljudi, Ivana Farkaša i Grgura od Bekšina arbitraža je obavljena.⁸⁷⁴

Banovi nisu potvrđivali isprave samo plemićima, već i crkvenim dužnosnicima. Banovi Pavao Bisen i Pavao od Peći u travnju 1405. potvrdili su Ivanu, župniku crkve Ivana Krstitelja u Moravču ispravu o reambulaciji udjela u posjedu kojeg je držao u svojim rukama kao župnik.⁸⁷⁵ Isprava koju su potvrdili je zapravo izvještaj o uvođenju Zagrebačkog kaptola iz srpnja 1404., kao odgovor na nalog banova Pavla Bisena i Pavla od Peći iz svibnja 1404. godine. Kao predloženi *homines fidedigni* navedeni su pojedinci iz Novih Sela, Moravča, Kosnice, Gore i Žitomera koji su trebali posvjedočiti o navedenom pravnom činu reambulacije.⁸⁷⁶ Kao izabrani banski čovjek za uvođenje u posjed određen je literat Nikola, sin Pavla od Novih Sela, a kaptol je bio zastupljen po kanoniku Pavlu. Graničili su s posjedom Zagrebačkog biskupa, posjedima u pripadnostima utvrde Zeline, vinogradima i drugim zemljama stanovnika Četvrtkovca, kao i drugim zemljama nekih pojedinaca.⁸⁷⁷ Specifičan slučaj nam dolazi iz 1433. godine. Tada je Herman Celjski potvrdio ispravu slavonskog bana Fridrika Celjskog te ispravu Zagrebačkog kaptola. Pred bana su došli neki plemići od Švarče, u ime cijelog roda od Švarče 24. travnja 1433., te je na njihov zahtjev potvrdio te isprave. Prvom je ban desetak godina ranije, točnije, 23. srpnja 1423. naložio Zagrebačkom kaptolu da uvede Andriju, sina Nikole, zvanog Severišić od Švarče i ostale u ispravi navedene plemiće od roda od Švarče u posjed, što su i učinili poslanstvom kaptolskog izaslanika magistra Jakova *de Serdahel* i Martina, sina Ivana od Otoka (*homo banalis*).⁸⁷⁸ Nadalje, zabilježen nam je slučaj i da je Matko Talovec, ban Dalmacije, Hrvatske i cijele Slavonije potvrdio ispravu Zagrebačkog biskupa Ivana Albena. Navodi kako potvrđuje seljacima i drugim stanovnicima Vugrovca ispravu Ivana Albena koja se odnosi na šumu i mlin na rijeci Kašini, pored sela Popovca te neke oranice koje se pod njim nalaze.⁸⁷⁹ Isprava Ivana Albena govori kako su mu se žalili Vugrovčani da su im neki biskupski kmetovi u Cerju preoteli šumu, koju im je onda ponovno trebalo povratiti reambulacijom u spornoj šumi.

⁸⁷³ CD 18, dok. 146, str. 220-221.

⁸⁷⁴ CD 18, dok. 147, str. 221-223.

⁸⁷⁵ MHEZ 6, dok. 198, str. 249-250.

⁸⁷⁶ MHEZ 6, dok. 180, str. 221-222.

⁸⁷⁷ MHEZ 6, dok. 183, str. 227-229.

⁸⁷⁸ HDA, DMV, no. 222 (MNL OL, DF 218716).

⁸⁷⁹ MHEZ 6, dok. 462, str. 487-488.

Tijekom opisa spora navodi se kako su isti Vugrovčani imali problema i s biskupovim španom Vugrovca koji im je zauzeo mlin na Popovcu.⁸⁸⁰

Brojčano je najviše banskih isprava povezano uz omeđivanje posjeda te potom uvođenje u iste. Najviše je isprava povezano uz pripadnike magnatskih obitelji u županiji ili neke od crkvenih institucija. Tako znamo da su banovi rješavali probleme oko omeđivanja posjeda Zrinije, a sudionici su bili Ivan, Nikola i Antun, sinovi Ivana od Brezovice (od kojih će prvi biti podžupan županije 1408.) s jedne strane, a s druge magistar Benvenjud, sin Tome od Okića.⁸⁸¹ Čak su i osobe koje su vodile fizički čin uvođenja pripadale gornjem sloju županijskog plemstva.⁸⁸² U sjevernom dijelu županije razmjerno dosta je posjeda držao u rukama Ladislav, sin Lovre Totha od Susedgrada, u koje je bio i uveden nalogom bana Hermana Celjskog Zagrebačkom kaptolu.⁸⁸³ Da uvođenje nije nužno moralo prolaziti glatko, svjedoči slučaj u kojem saznajemo da se dogodio protest prilikom uvođenja Ladislava Töttösa od Bathmonostru u posjed.⁸⁸⁴ O sličnom je slučaju izvijestio i Čazmanski kaptol jer je zastupnik Rudolfa Albena Medvedgradskog uložio prigovor tijekom reambulacije.⁸⁸⁵ Identičan slučaj kao onaj Albena, dakle, spor s Kaptolom oko međa, imao je i Stjepan Čupor Moslavački.⁸⁸⁶ Tijekom procesa uvođenja knezova Blagajskih u njihov posjed u Vrhovini prilikom reambulacije se dogodilo protestiranje pripadnika roda od Vrhovine, međutim, Blagajski su ipak uvedeni u posjed.⁸⁸⁷

Jednako kao i u slučaju omeđivanja, i u drugim vrstama pravnih procedura povezanih s banom i plemićima Zagrebačke županije vidimo slične uzorke jer je u većini slučajeva kupljenih, založenih ili darovanih posjeda bila riječ o pripadnicima višeg županijskog plemstva. Knezove je Zrinske Zagrebački kaptol po nalogu banova Fridrika Celjskog⁸⁸⁸ i Hermana Celjskog uveo u kupljene posjede na području Pounja.⁸⁸⁹ Knezovi su Blagajski nalozima Hermana Celjskog bili uvedeni od strane Zagrebačkog kaptola u posjede kaštela Gradca i Dubovca te posjeda Slatine koje su imali pravom *titulo impignoracie*.⁸⁹⁰ Ista je procedura ponovljena i tijekom uvođenja u posjed (već spomenute) Vrhovine, Lokočeva i

⁸⁸⁰ MHEZ 6, dok. 86, str. 95-96.

⁸⁸¹ CD 18, dok. 147, str. 221-223.

⁸⁸² Lovro Susedgradski i Fabijan Bičkele od Zeline te Mučin Lipovečki (CD 18, dok. 148, str. 223-224.)

⁸⁸³ AHAZU, D-IX-57 (MNL OL, DF 231082).

⁸⁸⁴ Zichy 8, dok. 369, str. 542-543.

⁸⁸⁵ MHEZ 6, dok. 415, str. 421.

⁸⁸⁶ MHEZ 6, dok. 38, str. 38-40.

⁸⁸⁷ CD 18, dok. 338, str. 482-484.

⁸⁸⁸ HDA, NRA, fasc. 314, no. 4 (MNL OL, DL 33118).

⁸⁸⁹ HDA, NRA, fasc. 314, no. 5 (MNL OL, DL 33121); HDA, NRA, fasc. 314, no. 29 (MNL OL, DL 33122).

⁸⁹⁰ CB, dok. 153, str. 279-281

Podmartinja.⁸⁹¹ Jedna od kneginja Blagajskih, zajedno je sa svojim sestrama, kćerima Ivana Krbavskog, bila je uvedena u posjed kaštela Bušević 1431. godine.⁸⁹² Nekoliko godina kasnije, ponovno se Bušević spominje kao kupljeni posjed, zajedno s kaštelom te još nekim posjedima koji su se smjestili između *nobiles castri de Obrouchan et de Cruppa*,⁸⁹³ što ujedno i objašnjava da je Bušević 1405. posjedovao magistar Andrija *de Obrouchan*, u što je klasično navedenom procedurom uveden.⁸⁹⁴ Na kraju, imamo i slučaj pripadnika višeg plemstva u kombinaciji s crkvenom institucijom te kombinacijom darovanja posjeda tijekom kojeg je dakako posjed i omeđen. Riječ je o utemeljenju pavlinskog samostana Majke Božje Snježne u Kamenskom. Katarina Metlička, udovica kneza Stjepana Modruškog (Frankopana) dala je svoj posjed Kamenskom, koji je bio u pripadnostima županata Steničnjak, pavlinima za osnivanje samostana. Novodobiveni je posjed trebalo omeđiti te uvesti pavline u posjed istog, zbog čega slavonski banovi nalažu Zagrebačkom kaptolu da to učini.⁸⁹⁵ Dva tjedna potom, pravna je procedura i okončana.⁸⁹⁶ Dakle, iz navedenih slučajeva moguće je izvući nekoliko zaključaka. Dakako da su i drugi pripadnici plemićkog društva Zagrebačke županije kupovali, zalagali, darovali posjede, omeđivali ih prilikom uvođenja ili ne, međutim, oni se za takve slučajeve nisu obraćali banu, već su to rješavali na nižim upravnim razinama, onim vicebana ili Zagrebačkog župana ili čak zemaljskih župana svojih županata u slučajevima *iobagiones castri*. Tako se neki plemići iz Gorice (iz sloja *iobagiones castri* u Turopolju) obraćaju Martinu Dersu od Serdaheyja, vicebanu i Zagrebačkom županu 1397. radi uvođenja u posjed iste Gorice, iako većina pravnih procedura na turopoljskom području inače uključuje samo njihove dužnosnike, odnosno pristalde i vjerne ljude koji su uvodili u posjed.⁸⁹⁷

Potrebno je kratko još spomenuti slučajeve zadržavanja posjeda. Obično se ti slučajevi spominju u kontekstu nezakonitog zauzimanja posjeda, no ovdje bih prvo istaknula slučaj zakonitog zadržavanja, točnije okupiranja posjeda. Ban Nikola Gorjanski izdao je pisma okupacije (*littere occupatorie*) za kneza Stjepana, sina Dujma Blagajskog, u vezi posjeda Donje Jamnice. Ondje je trebala biti provedena cijela procedura zakonitog okupiranja posjeda. Kao i u svim slučajevima povezanim uz zemlju, i u tome je sudjelovao banski čovjek, Petar, sin Stjepana od Zagrebačkog Polja, te kaptolski čovjek, kanonik Grgur iz Varaša. Prisutni su bili i predstavnici roda od Donje Jamnice, kao i drugi rođaci, bliži i daljnji susjedi. Tri su dana

⁸⁹¹ CB, dok. 154, str. 281-283.

⁸⁹² CB, dok. 162, str. 302-303.

⁸⁹³ CB, dok. 169, str. 315-320.

⁸⁹⁴ CB, dok. 118, str. 212-213.

⁸⁹⁵ MHEZ 6, dok. 178, str. 218-219.

⁸⁹⁶ MHEZ 6, dok. 179, str. 219-220.

⁸⁹⁷ MHNC 1, dok. 153, str. 145-146.

boravili na okupiranom zemljištu te je odlučeno da će se prema presudi dvije trećine dati Blagajskom, dok će jednu trećinu zadržati ban.⁸⁹⁸ Nezakonito je zauzimanje i zadržavanje posjeda bilo puno češće, te će o tome biti više riječi kasnije u tekstu, kada će se govoriti o sudskim sporovima plemstva Zagrebačke županije pred banskim sudom.

Banovi su isto tako, prema kraljevim instrukcijama, ali i samostalnim angažmanom, služili kao zaštita plemića, udovica, crkve i njihovih podavanja. Ladislav od Sáróa, ban Slavonije, zabranio je svim banovima (onima koji će to postati) i vicebanovima da ne smiju od kmetova Zagrebačkog Gradeca na posjedima Petrovina i Hrašće potraživati marturinu i desetinu u svinjama, budući da je to protivno njihovim starim slobodama, s naglaskom za njihove zasluge za kraljicu Mariju. Ban je ispravu izdao u Zagrebu 24. kolovoza 1392., a prisutan je bio i viceban i Zagrebački župan David.⁸⁹⁹ Godinu dana poslije toga, kralj je Žigmund iz Budima naložio banu Ivanu Krčkom da zaštite navedene građane u njihovim slobodama, a saznajemo da su navedeni posjedi dani temeljem nove donacije te da su bili u pripadnostima kraljevske utvrde Želina (Čičana).⁹⁰⁰ Ban Dionizije Marcali posebice je štitio udovicu Ladaslava II. Töttösa i njezine sinove, a ponekad je i drugim plemićima nalagao da ih uzmu u svoju posebnu zaštitu. Tako znamo da je jedan od njih bio knez Petar Zrinski. Posebice je to zanimljivo jer su Zrinski s njima imali sporove dugi niz godine te povremeno pljačkali posjed Töttösevih, Blinje. Saznajemo i za “privatne” razloge javnog djelovanja bana. Naime, spomenuta je kneginja udovica bila sestra samog bana Marcalija, a njezini su sinovi bili njegovi nećaci.⁹⁰¹ Da se rečenog susjedi kneginje udovice nisu pridržavali svjedoče slučajevi i prije i poslije navedenog pisma. Isto tako, ti slučajevi nisu bili jedini kada je kralj pisao Zrinskom da štiti neke od plemića Zagrebačke županije. Tako je 1427. uputio pismo banu Hermanu Celjskom i vicebanu, te povrh toga Petru Zrinskom da štite Grgura zvanog *Thewruk* iz Gregurovca i Tetačića, koji je ujedno bio i kraljevski protonotar, u posjedima i pravima od ikoga tko bi mu mogao nauditi.⁹⁰² Nedugo nakon pisma znamo o drugačijem razvoju za samog Zrinskog, o čemu sam detaljno raspravila nešto ranije. Bilo kako bilo, Petar Zrinski je jedan od rijetkih plemića kojima su pisali i banovi i kralj, ali očito nije bio najbolja osoba za ulogu plemića zaštitnika.

Bilo je preporučljivo da su banovi bili u dobrim odnosima s plemstvom Zagrebačke županije, što većina dokumenata doista i svjedoči, međutim, spomenula bih i dva slučaja gdje

⁸⁹⁸ CB, dok. 115, str. 206-207.

⁸⁹⁹ CD 17, dok. 330, str. 452-453.

⁹⁰⁰ CD 17, dok. 386, str. 550-551.

⁹⁰¹ Zichy 8, dok. 5, str. 8.

⁹⁰² D-IX-52 (MNL OL, DF 231077).

se vidi da su imali i probleme s lokalnim plemstvom. U oba je slučajeve riječ o nasilju koja su izveli članovi banske pratnje, tj. familijari bana Davida Lacka od Szántóa, Nikola od Ervencze i Ladislav, sin Tibolda. Prvo je riječ o udovici Ladislava Töttösa, Uršuli, čije su posjede poharali 1417. godine.⁹⁰³ Istovremeno se dogodilo i da su isti banski službenici upali na posjed Pavla, sina Nikole od Pribića i njegove braće te su ondje harali, upali u crkvu, te njihov dom. Između ostalog se navodi kako su i svukli odjeću s njihove majke. Stoga je kralj naredio banu da kazni svoje službenike.⁹⁰⁴

Iako je teško razdvojiti sudske sporove prilikom istraživanja odnosa bana s plemstvom Zagrebačke županije, ipak možemo razlikovati njegovu ulogu u privatnim sporovima ili onim krivičnim. Problem je da su se neki sporovi povlačili desetljećima kroz razne sudove (od nižih do banskog te preko njega do kraljevskog suda u Budimu) te su u nekim fazama svog razvoja više bili privatnog karaktera koji nije uključivao nasilje koje bi završavalo proljevanjem krvi, dok je ponekad situacija kulminirala do brutalnijih razmjera. Što se tiče samog odnosa plemića prema plemićima, oni su većinom bili nenasilnog (ili bar ne dovoljno nasilnog) karaktera, te su se većinom bazirali na sporovima oko prava na neki posjed, što je posljedično uključivalo pljačkanja i pustošenja, ali ne i ubojstva. Stoga bi ti slučajevi spadali u privatne građanske sporove koje su plemići vodili pred banskim stolom. Dakako da se oni nisu sporili samo unutar svoje društvene skupine, međutim, u ovim vrstama sporova brojčano je najviše upravo sporova koje su plemići imali s plemićima. U broju sporova zasigurno prednjači obitelj Töttös iz Báthmonostra i Blinje. Oni su praktički tijekom cijelog Žigmundovog razdoblja imali sporove s praktički svim veleposjednicima u županiji. Tako saznajemo da su Ivan, Stjepan, Ladislav, Nikola i Juraj, sinovi Ladislava Töttösa, u svibnju 1417. pred slavonskim banom Davidom Lackom protestirali preko svog familijara i poslanika radi nekih parnica u kojima su ih neki plemići lažno optužili, te su morali platiti globu, što se ipak nije dogodilo jer ih je kralj imao u posebnoj milosti te se cijeli postupak morao ponoviti.⁹⁰⁵ Tako se Ladislav Töttös sporio s Nikolom Tothom Susedgradskim i njegovim sinom Ladislavom te Matijom, sinom Rafaela Lipovečkog, u listopadu 1417. godine. Tada se na banskom oktavalnom sudu u Zagrebu parnica odgodila za sljedeću oktavu sv. Jurja (1418.).⁹⁰⁶ Sporovi između te dvije obitelji prenijeli su se i na sljedeću generaciju. Ivan, sin Ladislava Töttösa nije se pojavio 1424. na posjedu oko kojeg su se sporili, zbog čega je žalbu uputio familijar

⁹⁰³ Zichy 6, dok. 308, str. 445-446.

⁹⁰⁴ HDA, DMV, no. 176 (MNL OL, DF 218671).

⁹⁰⁵ MNL OL, DL 79403.

⁹⁰⁶ Zichy 6, dok. 324, str. 467-468.

Ladislava, sina Nikole Totha Susedgradskog.⁹⁰⁷ Töttös je pozvan na bansko sudište u Zagrebu na oktavu sv. Jurja iste godine.⁹⁰⁸ Ponovno se pred banom izreklo da su imali zapravo spor oko posjeda Strumina, Komogovina i Pokraje s time da se čini da su ga Töttös i njegovi ljudi opljačkali i oštetili zadržavajući za sebe razne stvari. Opisan je i cijeli tijek spora, a Töttös je morao pokriti šest maraka sudskih troškova do tada. Određeni su i pojedinci koji će svjedočiti o istinitosti tužbe.⁹⁰⁹ Praktički istovremeno su sinovi Ladislava Töttösa podnijeli banu tužbu da su ljudi Ladislava Totha pljačkali njihove posjede, što je uključivalo i krađu nekih svinja i otmicu kneževih ljudi.⁹¹⁰ Još se uvijek 1427. spominje kako su Tothovi ljudi pljačkali posjede Töttösa.⁹¹¹ Sporovi između Töttösa i Zrinskih, njihovih susjeda na pounjskom području počeli su 1416. godine kada se spominje pustošenje koje su familijari Petra Zrinskog nanijeli raznim posjedima sinova pok. Ladislava Töttösa u sklopu dugogodišnjih sukoba.⁹¹² Tako znamo i da su ozbiljnije opljačkali Töttöse 1418., posebice njihov kaštel Blinje, a sam je Petar Zrinski osobno sudjelovao u tome činu.⁹¹³ Da problemi nisu prestali znamo i iz prorogacije iz 1419. koju su udovica Ladislava i njezini sinovi Ivan, Ladislav, Nikola i Stjepan imali s magistrom Petrom, sinom Pavla Zrinskog.⁹¹⁴ Saznajemo da su isto imali spor oko posjeda Žrnovo, Gradnje i Gradice u Zagrebačkoj županiji, koji su Töttösima dosuđeni 1421. godine.⁹¹⁵ Sukobi su se nastavili sve do početka dvadesetih godina 15. stoljeća kada je došlo do pomirenja te Petar Zrinski uzima u svoju zaštitu udovicu i djecu pokojnog Ladislava Töttösa.⁹¹⁶ Novonastali su dobri odnosi potrajali neko vrijeme da bi se ponovno pogoršali te su se nastavili sve do četrdesetih godina 15. stoljeća. Osim Töttösa, Zrinski su se sporili i s plemićima u bližoj okolici Zrina te knezovima Kostajničkim i Blagajskim, jednako kao što su se i knezovi Blagajski sporili s plemićima od Jamnice.⁹¹⁷ Ujedno je potonje i jedan od radikalnijih slučajeva sukoba koje su plemići imali s plemićima budući da je ban Nikola Gorjanski 1399. presudio smrtnu kaznu i gubitak posjeda, te jer su nasilja koja su plemići iz Donje Jamnice napravili nad posjedom i ljudima kneza Stjepana bila prenasilna.⁹¹⁸ Ipak,

⁹⁰⁷ MNL OL, DL 79849.

⁹⁰⁸ Zichy 8, dok. 106, str. 155-156.

⁹⁰⁹ Zichy 8, dok. 95, str. 126-129.

⁹¹⁰ Zichy 8, dok. 113, str. 171-172.

⁹¹¹ Zichy 8, dok. 216, str. 329-330.

⁹¹² HDA, NRA, fasc. 259, no. 17 (MNL OL, DL 10486).

⁹¹³ Zichy 6, dok. 345, str. 499-500.

⁹¹⁴ Zichy 6, dok. 378, str. 551-552.

⁹¹⁵ Zichy 8, dok. 20, str. 27-28.

⁹¹⁶ Zichy 8, dok. 5, str. 8-9.

⁹¹⁷ Knezovi Krčki bili su uključeni u nenasilan spor oko okupacije kaštela Otoka (ili Mlačja) koji je bio na rijeci Mrežnici, na što se žalio Gašpar, sin Ivana od Žitomera (Stip. – Šamš., Regesta, reg. 1475).

⁹¹⁸ CD 18, dok. 334, str. 477-479.

znamo da nije smrtna presuda izvršena, budući da se iz već spomenutog slučajeve zakonitog zauzimanja posjeda vidi da je zapravo bila riječ samo o konfiskaciji dobara.⁹¹⁹

I ženske su pripadnice kneževskih obitelji vodile sporove. Mučin Lipovečki je bio 1406. optužen da je zadržao za sebe prihode od posjeda Lipovec te tako ošteti Anu, udovicu svoga brata Nikole de Surdisa Serdahelyskog, isto kao i što je nekoliko puta nezakonito zauzeo posjed Jastrebarsko. Određeni su ljudi koji će morati izvršiti istragu.⁹²⁰ Znamo i da su Veronika, udovica Nikole Totha Susedgradskog i Gertuda, udovica Mučina Lipovečkog vodile spor s Rudolfom, sinom Rudolfa Albena Medvedgradskog i Zagrebačkim biskupom Ivanom Albenom oko Stupnika 1424. godine.⁹²¹

Banovi su sudjelovali kao sudbena instanca i prilikom sporova koje su plemići imali i s kaptolom oko posjedovnih odnosa. Obično je bila riječ o dugogodišnjim sporovima koji su prolazili kroz razne sudske instance, od lokalnih do kraljevskog suda i natrag, a zajedničko je i to da nisu dovršeni tijekom Žigmundovog razdoblja. Problemi su postojali oko kaptolskih posjeda preko Save. Potrebno je istaknuti slučaj spora oko posjeda Sisak kojeg je obitelj Čupora Moslavačkih imala s kaptolom 1419. oko vlasništva nad posjedom Oborovo kod Save kojeg su Čupori imali u zalogu.⁹²² Taj spor trajat će niz godina te se prenositi s bana na kraljevski sud, vraćati banu Hermanu Celjskom te ponovno prelaziti na kralja i vraćati se banu.⁹²³

Opat Topuskog imao je parnicu s Ladislavom Töttösem devedesetih godina 14. stoljeća. Kralja je ban Ivan Frankopan izvijestio da je prilikom ponovnog uvođenja u posjed Žrnovo (*Sernow*), Emerik od Gerdeya, familijar Ladislava Töttösa, napao službenike koji su uvođenje morali provesti – i banskog i kaptolskog čovjeka. On je po nalogu Töttösa, 1393. s naoružanim službenicima, na konjima i pješacima, pod zastavom kneza došao iz Blinje na posjed u pitanju. Tada je *homo regius / banalis* Juraj od Moravča, čak i ubijen tijekom uvođenja, a povrh toga, familijar Töttösa je izvrijeđao familijare opata te su im još ukrali neke novce. Kasnije saznajemo da je navedeni posjed Ladislav Töttös primio u ruke od topličkog opata kao predij (*more feudali seu prediali*), no tijekom godina nije pokrивao nužna podavanja, poput marturine, desetine svinja, dike i drugog samostanu, pa je posjed trebao biti povraćen Topuskom, što on nije želio dopustiti. Nakon toga, predloženo je da se problem

⁹¹⁹ CB, dok. 115, str. 206-207.

⁹²⁰ Starine 39, dok. 98, str. 135.

⁹²¹ MNL OL, DL 102027.

⁹²² Za početak vidi: ZsO 7, reg. 480 (MNL OL, DF 256616).

⁹²³ MHEZ 6, dok. 301, str. 341.

riješi dvobojem, a opata bi zastupao profesionalni dvobojaš, no Töttös je odbio takvo razrješavanje. Daljnja je procedura zahtijevala da suprotstavljene strane predlože osobe koje će posvjedočiti o događajima. Prilikom procedure morao je Töttös isplatiti šest maraka sudskih troškova, budući da je njegovim makinacijama cijeli sudski spor produživan. Zanimljivo je i da se navodi da se cijeli događaj morao javno proklamirati u nekoliko dana u tri trgovišta – Gori, Kladaši i Perni. Pred kraj samog banskog sudišta, donio je župnik iz Bline, kao prokurator Töttösa, kraljevo pismo odgađanja procesa jer je Töttös sudjelovao u pohodu protiv Osmanlija, ali je prokurator opatije uložio protest, što su potvrdili i plemićki suci županije, na što ponovno Ladislav Töttöš nije želio pristati. Sve je preneseno na kraljevski sud u Budimu, gdje je *iudex curie regie* potvrdio da se sukladno kraljevom pismu odgađanja sve treba prolongirati i vratio na raspravu na banski sud.⁹²⁴

Što se tiče sukoba s crkvenim institucijama, znamo da su plemići Zagrebačke županije imali i spor s vranskim priorom Albertom Nagymihályskim (zvanim i od Unga) oko posjeda u županiji. Prvi spomen spora datira u 1421. kada je ban Dionizije Marcali naredio čazmanskom kaptolu neka istraži problem koji je nastao između plemića od Ladomerca i iobagiona vranskog priora oko mlina na rijeci Zelini, kojeg su navedeni iobagioni prisvojili.⁹²⁵ Problemi nisu prestali budući da 1423. saznajemo za nastavak spora kojeg su ivanovci imali oko nekih posjeda s kojima graniče oko posjeda Božjakovo, na sjeveroistočnom obodu županije, s istim plemićima od Ladomerca. U ispravi bana Hermana navodi se da su ivanovci pripojili posjed Bukovec te šume Klenovica i Gaj svome posjedu, a čak je bilo i nasilja oko toga. Početkom veljače 1424. Zagrebački su župani organizirali sudište u Zagrebu, na kojem se slučaj iznio, na zahtjev istih plemića iz Ladomerca, te je navedeno da su iste na licu mjesta uveli u posjed Bukovca, uz prisutnost bližih i daljnjih susjeda zadnjeg dana siječnja te godine.⁹²⁶

Između plemstva Zagrebačke županije i pavlinskih samostana na području županije imamo zabilježeno nekoliko sporova. Pred Zagrebačkim je kaptolom 1397. Lovro Toth Susedgradski izjavio da neće više uznemirivati plemiće *de generatione Zlath*, kao i pavline samostana Sv. Petra u Zlatu, oko granica istoga mjesta, s kojima graniči Tothov posjed Pernja.⁹²⁷ Drugi se slučaj dogodio pred banskim stolom u Zagrebu 1423. kada su se pavlini u

⁹²⁴ Zichy 5, dok. 107, str. 119-129.

⁹²⁵ D-VIII-98 (MNL OL, DF 231000).

⁹²⁶ D-IX-9 (MNL OL, DF 231044).

⁹²⁷ MHEZ 5, dok. 45, str. 55-56.

Remetama sporili s literatom Nikolom, sinom Pavla zvanog Pravdić od Banfelde oko nezakonitog zauzimanja istoimenog posjeda.⁹²⁸

Većina kriminalnih sporova nije se odvijala između plemića i plemića, već između plemića i Zagrebačkog Gradeca. U travnju 1393. ban Ivan Krčki naredio je Zagrebačkom kaptolu da se ispituju nasilja koja su Pavao i Grgur, sinovi Mastena od Čiča nanijeli na posjedu Hrašće. Opisujući nasilja, spominje se kako su naoružani došli na posjed, pljačkali, a onda su zarobili i neke kmetove. Njih su okrutno mučili, te su im, između ostalog, zabili šiljke između zuba i čupali im nokte. Osim toga, zahtijevali su od njih plaćanje kraljevske daće. Ban je naložio Zagrebačkom županu i podbanu da istraži navode građana.⁹²⁹ Kako je već navedeno, banov je viceban i župan bio vikar Toma, koji se očitovao o tome slučaju te izjavio kako su istragom utvrdili da su navodi istiniti.⁹³⁰ Međutim, sporovi time nisu završeni. Samo nekoliko tjedana poslije, ponovno su se građani žalili banu da je Grgur, sin Mastena od Čiča, zajedno sa svojom naoružanom pratnjom, pljačkao i otimao životinje, volove, krave i konje, s teritorija (polja) u njihovom vlasništvu, koje su potom i usmrtili. Ban je naložio kaptolu da istraži slučaj.⁹³¹ U rujnu 1393. predstavnici Zagrebačkog Gradeca protestirali su jer su Pavao i Grgur, Mastenovi sinovi od Čiča, uzurpirali njihove posjede Hrašće i Petrovinu.⁹³² U listopadu, magistar tavernika je u suglasnosti s kraljem zaključio da se građanima treba kompenzirati nanesena šteta. Stoga je kralj naložio banu da se pobrine da se to i ostvari.⁹³³ Ponovno se navode zlodjela, ovog puta Pavla, sina Mastena. Građani su protestirali jer je zarobio njihovog građanina Endrea, zvanog Šiba, u Čiču, gdje ga je okrutno mučio te povrh toga još i opljačkao.⁹³⁴ Nekoliko dana kasnije, kaptol je izvijestio da su navodi istiniti, a u međuvremenu je i Endre preminuo od posljedica mučenja.⁹³⁵ Nažalost, ne znamo što se dalje događalo, jer se više ne spominju u do sada pregledanim izvorima.

Modernom čitatelju najzanimljivije kazneno djelo koje se pojavilo pred banom spominje se 1432., te je to ujedno jedini spomen vještica na području Zagrebačke županije u Žigmundovo doba. Na zahtjev neimenovanih plemića moravečkog županata ban Herman Celjski piše županu i plemićkim sucima Zagrebačke županije pismo kojim pokreće istragu zbog sve većeg broja vještica u županatu, a posljedično i županiji. Ban se obvezao to odlučno

⁹²⁸ HDA, AP, Remete, fasc. 2, no. 7 (MNL OL, DL 34671).

⁹²⁹ CD 17, dok. 357, str. 499-500.

⁹³⁰ CD 17, dok. 358, str. 500.

⁹³¹ CD 17, dok. 361, str. 504.

⁹³² CD 17, dok. 381, str. 545-546.

⁹³³ CD 17, dok. 385, str. 550.

⁹³⁴ CD 17, dok. 398, str. 574-575.

⁹³⁵ CD 17, dok. 399, str. 575.

iskorijeniti.⁹³⁶ O daljnjem tijeku događaja nemamo nikakvih podataka, ali je zanimljivo podcrtati da je bila riječ o vješticama i trovačicama (*mulieres incantatrices ... et intoxicatrices*) u zajednici *iobagiones castr*i na području Moravča.

Većina tih slučajeva odnosi se na parnice i nasilja koja su plemići imali protiv plemića, koja su plemići imali protiv građana Zagreba, te koja su nanijeli crkvi. Sudska instanica im je u to doba bio banski stol u Zagrebu. Navedeni slučajevi nipošto nisu svi zabilježeni u Žigmundovo doba. Međutim, odražavaju neke zanimljive pokazatelje – pred banskim se sudom većinom pojavljuju pripadnici višeg županijskog plemstva. Navedeno ne začuđuje budući da je ipak trebalo imati financijsku potporu sudskim potraživanjima, kao i što se ostali plemići upućuju nižim sudbenim instancama, jednako kao i što smo vidjeli prilikom razmatranja upravnog banskog djelovanja na području Zagrebačke županije. Isto tako, imali su više pristupa i razumijevanja za važnost pisane riječi i potvrda, imali su ljudski potencijal pod svojom direktnom kontrolom što i je dovodilo do većeg broja slučajeva koji i bi zahtjevali sudbenu procijenu. S druge strane, vidimo da su se slučajevi nasilnijeg ponašanja događali kada jedna od suprotstavljenih strana nije zapravo bila domicilna na tom području, u smislu da se nisu posve integrirali u zajednicu. Isto tako, kao što pokazuje slučaj Blagajskih, to se moglo događati i u slučajevima kada nije posve jasno iz izvora jesu li oni bili podržavatelji anti-Žigmundove politike, ili su jednostavno koristili političke situacije radi svojih interesa na lokalnoj razini.

⁹³⁶ AHAZU, D-X-12 (MNL OL, DF 231124).

Arhontologija banova, vicebanova, Zagrebačkih župana i podžupana (1387.-1437.)*

Ban Slavonije	Viceban Slavonije	Župan Zagrebačke županije	Podžupan Zagrebačke županije
Ladislav od Losonca (Nógrádska ž.) (1387.-1389.)	magistar David [od Zólyoma] (Bihar ž.) (1389.) bio i Križevački župan	magister Stjepan <i>de Lassench</i> (od Losonca) – brat bana (1388.) ⁹³⁷	
Detrik Bubek (Gömörska ž.) (1389.-1392.)	magistar Martin Ders od Szerdahelya (Križevačka ž.) (1389.-1392.) bio i Križevački župan – kao zagrebački naveden 1391.		
	magistar Petar Pócsfi (Szabolcs ž.) (1390.) bio i Križevački župan		
Ladislav od Sáróa (Bars ž.) (1392.)	magistar David [od Zólyoma] (Bihar ž.) (1392.)		
Ivan Frankapan (Krk i Modruš) (1392.-1393.)	magistar Toma, sin Benvenuta (Senj / Zagrebačka ž.) (1393.-1394.)		
sedisvakancija (1393.-1394.)	bio i Križevački župan		
Detrik Bubek (Gömörska ž.) (1394.-1397.)	magistar Martin Ders od Szerdahelya (Križevačka ž.) (1394.-1397.) bio i Križevački župan – kao zagrebački naveden 1395.-1397.		Petar, sin Nikole od Mindzenta (1397.) ⁹³⁸
Nikola Gorjanski (ml.) (Vukovska ž.) (1397.-1402.)	Bakó od Gnojnice (Požeška ž.) (1397.)		Nikola od Szentpétera (1398.)
	Ivan, sin Antimija od Tapsonya (Šomodka ž.) (1397.-1401.) bio i Križevački župan – kao zagrebački naveden 1398.-1399.		
	magistar literat Juraj, sin Ladislava od Podvinja, okupator (1399.)		Mihovil (1398.)
Eberhard (biskup) (1402.) (zajedno s Emerikom Bubekem)	magistar Ivan, sin Stjepana (1402.) bio i Križevački župan		
Emerik Bubek (vranski prior) (Gömörska ž.) (1402.) (zajedno s Eberhardom) ⁹³⁹	magistar literat Petar od Sztolnokpekera (1402.) bio i Križevački župan ⁹⁴⁰		
Pavao Bisen (Nyitra/Torna ž.) (1402.-1406.) (zajedno s Ladislavom Fáncsom i potom Pavlom od Peći)	Marko (1404.)		magistar Mihovil (1406.)
	Dinko, sin Dominika [od Osztopána] (Šomodka ž.) (1405.) bio i Križevački župan	Juraj, sin Petra od Dombe (Šomodka ž.) (1406.)	
Ladislav Fáncs od Grđevca (Križevačka ž.) (1402.-1404.) (zajedno s Pavlom Bisenom)			

* Veći se dio ove tablice bazira na podacima iz arhontologije Pála Engela, podaci koje sam nadodala, nose uz sebe i referencu na izvore.

⁹³⁷ MHNC 1, dok. 114-115.

⁹³⁸ MHNC 1, dok. 153.

⁹³⁹ 1403. ban protukralja Ladislava Napuljskog.

⁹⁴⁰ 1403. ostao s Bubekom na strani Ladislava Napuljskog, izgleda da ne drže zagrebačku nego samo križevačku.

Pavao od Peći (Zagrebačka ž.) (1404.-1406.) (zajedno s Pavlom Bisenom)	Adam Kasztellánfi (Križevačka ž.) (1404.-1405.) bio i Križevački župan			
Herman Celjski (1406.-1408.)		Juraj, sin Petra od Dombe (Šomodka ž.) (1407.) ⁹⁴¹		
sedisvakancija (1408.-1412.) Župane postavlja izravno kralj		Petar Perényi (1408.)	magistar Ivan sin Ivana od Brezovice (1408.)	
		Pavao Čupor (1409.- 1412.) bio i Križevački župan		
Pavao Čupor (Križevačka ž.) (1412.-1415.)	Nikola Borotva (Križevačka ž.) (1412.-1415.) bio i Križevački župan		Toma (1413.) bio i kaštelan Krupe i Gradeca	
	Matužel, sin Adama od Mečenca (Križevačka ž.) (1413.-1415.) bio i Križevački župan	Martin od Céke (ž. Zemplén) (1415.) bio i kaštelan Krupe		
David Lack od Szántóa (Fejér ž.; Vukovska ž.) (1415.-1419.)	Literatus Petar, sin Dominika od Fűzesda (Baranjska ž.) (1416.- 1418.) bio i Križevački župan	literat Mihovil (1415.)	magistar Nikola (1415.)	
		Ladislav od Cirkvene (Križevačka ž.) (1415.)		
		magistar Nikola, sin Aleksandra (1416.-1417.)	magistar Mihovil (1417.) ⁹⁴²	
	Filip, sin Dominika od Fűzesda (Baranjska ž.) (1418.) ⁹⁴³	magistar Benedikt od Parlaga (?Szabolcs ž.) (1416.-1417.)		
		Ladislav, sin Ivana Svetačkog (Križevačka ž.) (1417.- 1418.)	Ladislav (1417.)	
		Nikola od Ervenca (Križevačka ž.) (1417.- 1418.)	Ladislav «Mali» (1418.)	
Dinko Marcali (Šomodka ž.) (1419.-1422.)		Ladislav, sin Dominika od Szöcsénya (Šomodka ž.) (1419.)		
		Nikola Sulyok od Lekse (Bodroška ž.) (1419.)		
	Ladislav, sin Dominika od Szöcsénya (Šomodka ž.) (1421.) bio i Križevački župan	Sebastijan od Komarnice (Križevačka ž.) (1419.-1421.)	Pavao, sin Jurše od Kalinovca (<i>de Calyn</i>) (Zagrebačka ž.) (1419.) ⁹⁴⁴	
		Petar "Crveni" od Ervenca (Križevačka ž.) (1419.-1421.)		
sedisvakancija (1422.-1423.)				
Herman Celjski (1423.-1435.)	Andrija, sin Henrika od Rohonca/Rechnitz (Željezna ž.)	Juraj (1423.-1424.) bio i kaštelan Krupe	Ladislav, sin Blaža od Japre (Zagrebačka ž.) (1424.) ⁹⁴⁵	

⁹⁴¹ Zichy 5, dok. 437.

⁹⁴² Ovdje se javlja i vicenotar kao još niži službenik: magistar Fabijan (MNL OL, DL 35926).

⁹⁴³ Károlyi cs. 2, dok. 20, str. 45-47.

⁹⁴⁴ Laszowski, Cvetković, dok. 18, str. 58-59.

	(1423.) bio i Križevački župan	Bartol (1423.-1424.) bio i kaštelan Krupe	
	Žigmund Hanchyhar od Bednje (Križevačka ž.) (1424.-1430.) bio i Križevački župan	Matija, sin Ivana od Mačve (1425. ⁹⁴⁶ -1429.) Nikola, sin Nikole od Dišnika (Križevačka ž.) (1425.) ⁹⁴⁷	
	Stjepan Vitez (Križevačka ž.) (1424.-1427.) bio i Križevački župan		
	Wolfhard Kapfenstein (1426.) bio i Križevački župan		
	Ladislav, sin Ivana Svetačkog (Križevačka ž.) (1427.-1434.) bio i Križevački župan		Marko od Klokoča (Zagrebačka ž.) (prije 1432., a iza kolovoza 1427.) ⁹⁴⁸
Matko Talovec (1435.-1445.)		Stjepan Kuhinger od Batine (Križevačka ž.) (1434.-1435.)	
		Juraj, sin Emerika od Bisaga (Križevačka/Zagrebačka ž.) (1436.)	
		Nikola, sin Grgura od Gyepüja (Gepew) (Zagrebačka ž.) (1437.-1438.)	
		itd. (1439. je Ivan Toth Susedgradski, ima još)	

⁹⁴⁵ Ovdje se javlja i protonotar literat Nikola zvan Pravdić (MNL OL, DL 34702) [od Drenove = MNL OL, DL 34972].

⁹⁴⁶ MNL OL, DL 33122.

⁹⁴⁷ HDA, NRA, fasc. 314, no. 4 (MNL OL, DL 33118).

⁹⁴⁸ MHNC 1, dok. 213, str. 214: ... *vicecomes sedis iudicarie Zagrabienensis* ... Istovremeno s protonotarom Nikolom od Drenove. Pripis na ispravi.

3.5.3. Županijski dužnosnici (župan, podžupan, zemaljski župan, plemićki suci i pristaldi)

Ljudstvo na koje su se slavonski banovi oslanjali na terenu su vicebani Slavonije, njihovi niži službenici su bili župani Zagrebačke i Križevačke županije, a njima su pomagali podžupani istih županija. Pojedinci koji su obnašali dužnost vicebana, ponekad su obnašali i dužnost župana Zagrebačke županije, ponekad Križevačke, ponekad obje, međutim, pravilo se ne može generalizirati, budući da nema nekog vidljivog uzorka. Analizirajući porijeklo vicebana, dolazimo do zanimljivih podataka. Za osam vicebana znamo da su bili s područja Križevačke županije, a jedan je bio iz Zagrebačke. Pojedinaac koji je obnašao dužnost vicebana 1389.-1392. te 1394.-1397. bio je Martin Ders od Serdahelya, za vrijeme prvog i drugog banovanja Detrika Bubeka, a u međuvremenu je postao vlasnik utvrde (i županata) Rovišća. Tako se čini da mu je služba pogodovala integraciji u slavonsko društvo. Sličan je slučaj s magistrum Tomom, sinom Benvenuta koji je prethodno bio službenik kneza Ivana Frankopana, a potom dužnosnik kada je potonji bio ban. Magistar Toma 1393. kupuje tvrđi grad Okić, čime se počinje integrirati u plemićko društvo Zagrebačke županije. Sve do razdoblja drugog banovanja Hermana Celjskog (1423.-1435.) vidimo nešto drugačiji obrazac. I banovi Pavao od Peći i Pavao Čupor za svoje vicebanove izabiru pripadnike lokalnog plemstva Križevačke županije, budući da su i oni sami bili pripadnici iste društvene skupine te ne čudi da upravo iz tih redova crpe svoj ljudski potencijal. Tako je Adam Kaštelanović bio viceban bana Pavla od Peći 1404.-1405., a za bana Pavla Čupora, funkciju vicebanova su obnašali Nikola od Borotve (1412.-1415.) i Matužel, sin Adama od Mečenca (1413.-1415.). Za vrijeme drugog banovanja Hermana Celjskog vidimo ponešto drugačiju situaciju budući da on naizmjenice postavlja pripadnike lokalnog Križevačkog plemstva te svoje službenike njemačkog porijekla na funkcije. Pojedini od potonjih (Žigmund Hanchyhar od Bednje i Wolfhard Kapfenstein) bili su ipak integrirani u lokalno plemićko društvo, čime se mogu unatoč svome porijeklu, smatrati lokalnim plemićima, jednako kao i ostali koji su došli na prostor Slavonije i/ili Zagrebačke i Križevačke županije zahvaljujući službama kod kralja i/ili bana i drugih velikaša.

Nekolicina vicebanova ujedno su bili i Zagrebački i Križevački župan, s time da ono što upada u uči jest to da su te funkcije spojene isključivo do početka 15. stoljeća, nakon čega više za cijelog Žigmundovog razdoblja ne nailazimo na pojedinca koji bi istovremeno obnašao sve te tri funkcije. Riječ je o magistru Martinu Dersu od Serdahelya (koji je oba puta svog vicebanovanja obnašao sve tri funkcije). Osim njega, viceban i Zagrebački i Križevački

župan bio je magistar Toma, sin Benvenuta (obnašao je te dužnosti i tijekom ispražnjene banske stolice nakon smrti Frankopana) te Ivan, sin Antimija od Tapsonya. Potonji je porijeklom s područja somođske županije, službu je vršio 1397.-1401. za vrijeme banovanja Nikole Gorjanskog te se nije osobno integrirao u slavonsko plemićko društvo, a tako ni ono Zagrebačke županije. Stanoviti magistar Ivan, sin Stjepana, obnašao je sve tri funkcije 1402. godine, za vrijeme banovanja biskupa Eberharda i Emerika Bubeka. Za njega ne možemo za sada znati iz koje je obitelji potekao, budući da se u izvorima određuje samo osobnim imenom i imenom svoga oca. Drugi pojedinac iz razdoblja istih banova je magistar literat Petar od Sztolnokpekera, za kojeg se čini da je 1403. ostao s Emerikom Bubekom na strani Ladislava Napuljskog.

Tri su pojedinca obnašala uz dužnost vicebana i onu župana samo Zagrebačke županije. Ono što je isto kao i u prethodnim slučajevima jest da je to praksa koja prestaje s ranim 15. stoljećem, kada se dužnosti diversificiraju. Magistar David [od Zólyoma] koji je obnašao tu dužnost 1392., potječe iz županije Bihar; Bakó od Gnojnice 1397., potječe iz Požeške županije, a za stanovitog Tomu 1404., ne možemo utvrditi porijeklo. Ono što je zajedničko kod njih jest da su oni djelovali za vrijeme banovanja pojedinaca čiji posjedi nisu bili na području Zagrebačke županije, ili čak Slavonije općenito. Puno je veći broj slučajeva da je funkciju Zagrebačkog župana obnašao pojedinac koji je bio pripadnik slavonskog lokalnog plemstva, ali na području Križevačke županije. Razdoblje od 1408. do 1412. je zanimljivo jer je zbog ispražnjene banske stolice župane direktno imenovao kralj, a tada funkciju Zagrebačkog (i Križevačkog) župana obnaša Pavao Čupor (1409.-1412.). Čini se da mu je to bio pripremno razdoblje za daljnji uspon jer odmah potom obnaša i funkciju slavonskog bana. Osim njega, imamo još sedmoricu lokalnih plemića, iz obitelji od Cirkvene, Svetačkih, od Ervenca (čak dvojica), Komarnice, od Batine i od Bisaga (njihov detaljan popis se nalazi u arhontologiji). Međutim, tek na kraju Žigmundovog razdoblja imamo Nikolu, sina Grgura od Gepewa i Zeline, koji je bio pripadnik plemićkog društva Zagrebačke županije, o čijoj je obitelji bilo više riječi u pitanjima o nevjernosti i vjernosti kralju Žigmundu. Kasnije, 1439. bio je zagrebački župan Ivan Toth Susegradski, pripadnik stare magnatske obitelji iz županije.

Zagrebački su župani u nekoliko slučajeva obnašali i dužnost kaštelana Krupe kao jednog od rijetkih tvrdih gradova koje su bili u kraljevskim rukama u Žigmundovom razdoblju. Za Martina od Céke znamo da je za vrijeme banovanja Pavla Čupora obnašao uz funkciju župana županije i funkciju kaštelana Krupe 1415. godine. Osim njega, za vrijeme

banovanja Hermana Celjskog, spominju se u razdoblju 1423.-1425. Juraj i Bartol kao Zagrebački župani i kaštelani Krupe. Nažalost, o njihovom porijeklu, pripadnosti obitelji ili čak imenu oca ne možemo ništa više reći.

Za podžupane Zagrebačke županije imamo spomene jedanaest pojedinaca. Logično bi bilo za pretpostaviti, budući da su to niži redovni dužnosnici na razini županije da ih obnašaju pripadnici lokalnog plemstva Zagrebačke županije. Problem nastaje jer se većina njih spominje samo uz osobno ime, bez odrednice prema obitelji, posjedu ili ocu, tako da samo za četvoricu znamo iz kojih obitelji potječu. U slučaju trojice znamo da su iz redova lokalnog plemstva županije: magistar Ivan, sinu Ivana od Brezovice bio se podžupan 1408. dok je bila ispražnjena banska stolica, Pavao, sin Jurše od Kalinovca 1419. za vrijeme banovanja Dionizija Marcalija i Marko od Klokoča za vrijeme Hermana Celjskog. Kako su Zagrebački župani obnašali funkciju i kaštelana Krupe, tako imamo i slučaj kako je za vrijeme Pavla Čupora 1413. podžupan Toma ujedno bio i kaštelan Krupe i kaštelan Gradeca (zbog čega je moguće da je ta utvrda u nekom trenu bila u banskim, odnosno, kraljevskim rukama).

U praksi se vidi da su župani na području županije imali vrlo slične funkcije onima bana, a većina je slučajeva pred njima bila sudske ili administrativne prirode. Što se tiče pojedinaca koji su bili prisutni na njihovom sudištu, vidi se da su to bili pripadnici srednjeg plemstva, budući da su imali nešto ekonomske osnove svojim pravnim težnjama. Ostatak se plemstva okretao višim i nižim instancama za sudstvo i administraciju. Potrebno je podcrtati da su oni isto tako shvaćali važnost pisane riječi i pravnih potvrda, tim više zbog razgranatog ljudskog potencijala pod županijskom administrativnom strukturom.

Dolje na administrativnoj strukturi javljaju se još dvojica županijskih dužnosnika. Riječ je o vice-notaru, stanovitom magistru Fabijanu koji se spominje 1417. godine. Drugi je literat Nikola Pravdić od Drenove, koji je bio protonotar Zagrebačke županije, a spominje se 1424. godine. Potonji se ujedno i više puta spominje kao *iudex nobilium*, odnosno plemićki sudac, što nas i dovodi do sljedećeg županijskog dužnosnika.

* * *

Institucijom plemićkih sudaca na području sjeveroistočne Ugarske, ponukan radovima Pála Engela, bavio se već spomenuti István Kádas.⁹⁴⁹ Za područje Križevačke županije, Tamás Pálosfalvi spominje sporadično plemićke suce, međutim, ne prilaže njihov popis, kao

⁹⁴⁹ Kádas, *Szolgabírói társadalom Északkelet-Magyarországon; Északkelet-Magyarország szolgabírói a Zsigmond-korban.*

ni onaj *homines regii*, odnosno *banales*, stoga samo opisno donosim njegove zaključke. Dakle, Pálosfalvi smatra da funkcije te dvije skupine svojim djelovanjem istoznačne, pozivajući se i na Englove zaključke o *homines regii* Vukovske županije, odnosno kako i jedni i drugi obavljaju iste vrste zadataka.⁹⁵⁰ Pálosfalvi nadalje ispravno navodi kako su ipak *homines regii* povezani uz pojedince za koje službu obavljaju, posebice ako je obavljaju za pojedinca koji je bio društveno viši od njih samih. Tako, ako se kao kraljevski ljudi navode pojedinci koji su iz istog društvenog staleža, onda to zasigurno uvjetuje priroda posla, odnosno nije riječ o ovisnom odnosu već o ugledu kojeg su oba pojedinca uživala. Međutim, za plemićke sudce, kako će se pokazati u narednim stranicama, nije vrijedilo to pravilo, budući da se čini da je riječ o službi koja je imenovana od strane Zagrebačkih župana i županijske vlasti, a sukladno ideji Engela i Pálosfalvija, oni su doista na terenu imali jednake funkcije kao i kraljevski, odnosno banski ljudi.

Za Zagrebačku županiju Žigmundovog razdoblja, sastavila sam popis plemićkih sudaca. U izvorima oni se spominju kao *iudices nobilium* (mađ. *szolgabirak*).⁹⁵¹ Kako se spominje u Žigmundovom dekretu, služba je izborna, drži se na privremenoj bazi, te se, kako će biti pokazano nešto kasnije, može držati više od jednom, bez ikakvog ograničenja u broju pojavljivanja. Prvi plemićki sudac koji se javlja u ovom razdoblju bio je Petar, sin Stjepanov, 1388. godine. Ponovno se stanoviti Petar, sin Stjepana spominje 1397., a 1400. saznajemo da je Petar, sin Stjepana iz Zagrebačkog polja, ako uzmemo u obzir da je posve moguće da je riječ o istom pojedincu, unatoč razlici od devet, odnosno dvanaest godina u njegovom pojavljivanju. Stanovitu razliku vidimo nakon početka 15. stoljeća. Osim toga što se određuju svojim plemićkim pridjevcima prema posjedima, javlja ih se i nekoliko istovremeno, točnije dvojica. Isto tako, povezani su uz grupacije nižeg plemstva. Tako iz Turopolja dolazi i Nikola, sin Jurja iz Mlake, on je ujedno i najangažiraniji i najdugovječniji plemićki sudac, budući da se javlja od 1413. do 1428. godine. Ipak, Turopoljci nisu najangažiranija skupina unutar nižeg plemstva županije. Čini se da su to ipak plemići iz moravečkog okruga. Tako imamo plemiće iz Drenove, Žitomera, Vurnovca (koji je, doduše, iz područja biskupskog Vugrovca), Šimunovca, Toplica i Bedenice, te samog Moravča. Iz okićkog područja, međutim, dolazi nam samo jedan plemićki sudac. Riječ je o Ivanu, sinu Grgura od Domagovića 1412. godine.

⁹⁵⁰ Pál Engel, Királyi emberek Valkó megyében, u: *Honor, vár, ispánság. Válogatott tanulmányok*, ur. Enikő Csukovits, Budapest 2003., str. 494-511; Pálosfalvi, *The Noble Elite*, str. 348-350.

⁹⁵¹ Osim toga, oni se skrivaju u ispravama pod terminom *unum ex nobis* (ili ponekad čak *duos ex nobis*), u slučajevima kada županijske vlasti šalju plemićke suce u istragu ili svjedočenje i slično.

Plemići kada se spominju istovremeno kao plemićki sudci nikada ne dolaze iz iste plemićke općine. Tako vidimo različite kombinacije – Šimunovec i Mlaka, Mlaka i Drenova, Mlaka i Toplica, Završje i Šimunovec, Mlaka i Bedenica. Isto tako, kako se vidi iz popisa, ranih dvadesetih godina 15. stoljeća ponovno se počinju javljati samo po jedan plemićki sudac po slučaju. No opet, moguće je da funkciju obnaša više puta. Tako se Grgur, sin Dominika od Vurnovca spominje kao plemićki sudac u razdoblju od 1421. do 1424. tri puta, ali uvijek sam. Plemićki sudci koji su funkciju obnašali više od jednom spominju se u paru s još nekim plemićkim sudcem. Iznimka je Juraj, sin Ivana iz 1407., koji bi mogao biti Juraj, sin Ivana od Šimunovca koji je funkciju plemićkog suca obnašao više puta. Dvaput se kao plemićki sudac spominje i Ladislav, sin Tome od Toplice. Mogli su isto tako pojedinci dolaziti iz istih obitelji. To vidimo u slučaju plemića od Drenove. Tako znamo da je plemićki sudac Pavao, sin Petra od Drenove, sudac bio dvaput, 1417., pa 1419., a kasnije, 1424. javlja se već spomenuti protonotar županije, Nikola zvan Pravdić od Drenove. Možda je izvodio svoje prezime, koje kasnije koriste njegova žena i potomci, koje ima kao korijen riječ pravda, upravo zbog svoje pravne aktivnosti na području županije.

Ukratko, sagledamo li porijeklo plemićkih sudaca, vidimo da su isključivo pripadali sloju nižeg županijskog plemstva, odnosno da su potekli iz redova *iobagiones castri*. No, unutar svojih zajednica očito su uživali viši društveni položaj zbog uloge koju su obnašali na županijskoj razini. U krajnjoj liniji, ona ih je na dnevnoj bazi odvodila dalje o njihovih malih mikrocelina, zbog prirode njihove funkcije. Za veće zaključke, trebat će teoriju testirati i u razdoblju i poslije Žigmunda da se jasnije ocrta kompleksnost županijske administracije.

* * *

Manje teritorijalne jedinice unutar županije bili su županati. Do Žigmundovog razdoblja, kako je već objašnjeno u uvodnom poglavlju o teritorijalnom opsegu županije, oni su utopljeni u Zagrebačku županiju, kojoj sam pridodala i Dubički županat (*comitatus Dubicensis*) na području Donje Slavonije. On je od 1269. bio posjed templara, a po njihovom ukidanju preuzeli su ga Ivanovci (vitezovi sv. Ivana Jeruzalemskog). Suprotno očekivanju, titulu dubičkog župana nosio je vrhovni poglavar Ivanovaca za Ugarsku i Hrvatsku.⁹⁵² Budući da vijesti o dubičkom preceptoratu nestaju s krajem 14. stoljeća, taj je prostor polako počeo biti uklapan u sastav Zagrebačke županije, kako je već bilo objašnjeno u uvodnom dijelu o teritorijalnoj organizaciji županije. Dakle, vranski prior je automatski obnašao funkciju i vječnog župana Dubice (*comes perpetuus*). Još od osamdesetih godina 14. stoljeća,

⁹⁵² Dobronić, *Templari i ivanovci*, str. 96-97, 218-219.

automatski bi vranski prior bio i preceptor Gore i Dubice. Da sada ne ulazim u pitanje Ivana od Paližne i uvjeta za vrijeme građanskog rata, potrebno je naglasiti da postavljen vranski prior Emerik Bubek već 1395., a 1403. predao je Vranu napuljskom admiralu Alojziju Aldemarisu.⁹⁵³ Vidimo da se on doista i navodi u izvorima kao *comes perpetuus* Dubice (1402.). Njegovim prijelazom neprijateljima počinje zapravo razdoblje turbulencija i sedisvakancije priorata sve do 1417. i dolaska na funkciju vranskog priora Alberta od Nagymihalya. Dok u tom razdoblju kralj na tu funkciju imenuje pojedince, odnosno, iz izvora se vidi da su banovi Slavonije (ili osobe koje su vršile njihovu dužnost) bili i gubernatori priorata. Pavao Bisen bio je to 1404., Pavao od Peći od 1404. do 1406. godine, te od 1413. Pavao Čupor, a David Lack 1416. godine. Oni su ujedno postavljali i svoje ljudi na funkciju dubičkog župana. Pogledamo li izvore vidimo da su se na toj funkciji nalazili zanimljivi pojedinci. Ponajprije, već 1403. tu su funkciju obnašali Dominik, sin Tome od Dubovca i Stjepan od Moravča, obojica pripadnici lokalnog plemstva Zagrebačke županije. U nekom trenutku 1404. ta je funkcija bila obnašana od Ivana i Dragiše koji su bili kaštelani, odnosno župani Vrbsa. Znamo da je Dionizije, sin Petewa od Grabrovnika bio dubički župan 1409., Pavao zvan Bojtorjan 1412.-1413. godine. Budući da je to razdoblje ispražnjene banske stolice, najvjerojatnije ih je postavio na tu funkciju Pavao Čupor, koji je tada obnašao dužnost zagrebačkog župana. Za sljedeću dvojicu bez sumnje je jasno da su Čupori ljudi, budući da su porijeklom iz iste, Križevačke, županije – magistar Nikola, sin Ladislava od Ervencea te Petar zvan Vrus od Gonise. Prije samog imenovanja Alberta od Nagymihalya vranskim priorom, Antun Veliki i Emerik Bisen obnašali su funkcije dubičkog župana. Kao i u slučaju turopoljske plemićke općine, što će se sada vidjeti, oni su bili imenovani pojedinci, koji su djelovali zajedno s izabranim pojedincom na području dubičkog župana, dubičkim zemaljskim županom. Svega je nekoliko isprava ostalo sačuvano o Dubici u tom razdoblju, stoga bi rekonstrukcija njihove aktivnosti zahtijevala veći stupanj nagađanja. Za sada mogu reći da su oni, jednako kao i njihovi pandani na drugim geografskim područjima, vodili brigu o uređenju i posjedovnim odnosima na području županata. Većina spomena odnosi se na zemljišne transakcije (između samih plemića te između njih i pavlinskog samostana u Dubici).

Plemićka općina Zagrebačkog polja, odnosno Turopolje, bilo je prostor gdje su obitali *iobagiones castri* Zagrebačke utvrde, ali se oni nisu organizirali u županat nego plemenitu općinu. Unatoč tome, organizirani su bili tako da im je na čelu bio župan

⁹⁵³ Lelja Dobronić, *Viteški redovi: templari i ivanovci u Hrvatskoj*, Zagreb 1984., str. 133-134.

Zagrebačkog polja (*comes Campi Zagrabienensis*). U Žigmundovo doba funkciju utvrde za koju su nominalno bili povezani imao je tvrdi grad Medvedgrad. Njegovi su vlasnici bili Albeni, stoga su oni direktno postavljali i župana, a morao je, kao i zemaljski župan (o kome će biti riječi dolje niže, kao izabrani dužnosnik općine), voditi brigu nad posjedima i *iobagiones castris* Turopolja. Vidi se jasna razlika između 14. i 15. stoljeća. Prvo i osnovno, Medvedgrad iz kraljevskih ruku, dolazi u privatne. Stoga je u 14. stoljeću funkcija župana Zagrebačkog polja bila obnašana od kaštelana tvrdog grada Medvedgrada, koji su bili imenovani po kralju te koji nisu bili pripadnici lokalne zajednice (vidi popis). Albeni kombiniraju pripadnike lokalnog plemstva, pa neko vrijeme svoje službenike s drugih posjeda, odnosno područja, a potom ljudski potencijal za taj položaj ponovno počinju crpiti iz lokalnog turopoljskog plemstva. Na toj dužnosti spominje se čak jedanaest pojedinaca, a u svim slučajevima riječ je o pojedincima koji su ulazili u “familiju” obitelji Alben. Ne mogu se svi identificirati u izvorima, ali većina se tih pojedinaca kasnije spominje u napadu (pod terminom *officiales ultra Zawam*) koji su Albeni poduzeli protiv plemića od Gepewa. Više je pojedinaca obnašalo funkciju nekoliko puta. Tako znamo da je Pavao Veliki bio dvaput (1421.-1422., 1424.), kao i Fabijan, sin Mihovila od Gornje Lomnice (1433. i 1436.), a Mihovil, sin Barnabe od Odre tri puta (1431., 1433., 1436.). Funkciju je moglo obnašati i po dvoje pojedinaca istovremeno. To vidimo i u slučaju Ivana i Joze iz 1407., a Mihovil, sin Barnabe od Odre i Fabijan, sin Mihovila od Gornje Lomnice surađivali su čak dvaput, 1433. i 1436. godine. Jedanput imamo i spomen da je funkciju, kao i u slučaju kada je župana imenovao kralj, obnašao kaštelan Medvedgrada: 1425. to je bio stanoviti Baltazar. Još je jednom bio na dužnosti i literat Ivan, službenik Albena u Rakovcu. Ono što je Emlij Laszowski ispravno naglasio, iako izdaju isprave zajedno sa zemaljskim županom Turopolja, njihovo se ime uvijek piše na prvom mjestu, jednako kao što i njihov pečat visi prvi. Međutim, nikada samostalno ne izdaju isprave koje se tiču turopoljskih prilika.⁹⁵⁴

Na kraju, potrebno je još naglasiti da je u ranijem razdoblju sličnu organizacija je imalo i Moravče, u smislu kolegijalnog sustava vlasti župana i zemaljskog župana, međutim, u Žigmundovo doba više se taj sustav nije održao. Za ostale županate, odnosno plemićke općine, potrebno je podcrtati da su njihovi župani bili imenovani po kralju, odnosno kraljevskoj vlasti u Slavoniji, dakle banovima, ili magnatima, vlasnicima. Za Dubicu je jasno da ih je većina bila imenovana, zbog prirode cijelog županata koji je prije bio u rukama

⁹⁵⁴ Laszowski, *Povijest plem. općine*, sv. 2, str. 22.

Ivanovaca, te blizine Bosni, kao pograničnom dijelu i okolnostima koje su uzrokovale nered nakon prijelaza vranskog priora Bubeka na “mračnu” stranu pro-napuljske stranke.

* * *

Zemaljski župan (*comes terrestris*) bio je dužnosnik, odnosno pojedinac na čelu *iobagiones castri*, tj. od 15. stoljeća *nobiles castri*, a pod svojom jurisdikacijom imao je i zemlje utvrde, bio je njihov pravni zastupnik, a katkad i sudac. Zadaća mu je bila uvođenje u posjed, uređivanje granica i vođenje parnica. Teoretski bi trebalo biti tako da gdje god postoji grupacija *iobagiones*, odnosno *nobiles castri*, treba ondje postojati i zemaljski župan. Međutim, unatoč tome da je postojalo više različitih područja u Zagrebačkoj županiji gdje su se *iobagiones castri* organizirali, nije nam preživjela njihova organizacija, odnosno, nisu nam poznati njihovi dužnosnici do Žigmundovog doba. Tako primjerice, znamo da se sredinom 14. stoljeća za tvrđ grad Hraščinu spominje zemaljski župan, ali taj županat u Žigmundovo doba prestaje funkcionirati.⁹⁵⁵ Isti je takav slučaj za Moravče. Iako se brojni pripadnici plemstva definiraju prema moravečkom okrugu (distriktu, odnosno županatu), za njihovog zemaljskog župana ne saznajemo.⁹⁵⁶ Najveći će dio ovog razmatranja biti dakle usredotočen na turopoljskog zemaljskog župana, budući da je moguće njihov slijed rekonstruirati za cijelo Žigmundovo razdoblje, te jer se sačuvalo najviše podataka o njima. Ne znamo točno kako se odvijao proces odabira zemaljskog župana na tu dužnost, no iz primjera znamo da su ga *iobagiones castri* birali između sposobnih ljudi među sobom. Također je vjerojatno da su se izbori tih dužnosnika mogli održavati u proljeće, oko dana sv. Jurja (24. travnja).

Osim turopoljskog, imamo i dva spomena zemaljskih župana na čelu okićkih *iobagiones castri* od plemićkih rodova Domogovića, Cvetkovića i Draganića. Očito je, prema tim ispravama, da su oni bili na položaju određeno vrijeme, budući da se navodi, “koji će god već tada biti na dužnosti”. Poimence tako znamo za trojicu zemaljskih župana na čelu okićkih *iobagiones castri*, koji su bili pripadnici roda Cvetkovića. Dvojica se spominju 1394. godine – Ivan, sin Dikse i Ivan, sin Stešeca.⁹⁵⁷ Više od dvadeset godina kasnije, 1417. znamo da su dužnost zemaljskog župana obnašali stanoviti Pavlek od roda Cvetković i Lovro, sin Dionizija od Draganića.⁹⁵⁸

Zemaljski župan Dubice u izvorima se spominje u razdoblju od 1403. do 1417., a imamo zabilježenih pet pojedinaca koji su obnašali tu funkciju. Općenito je potrebno naglasiti da nije nam

⁹⁵⁵ 14. prosinca 1336.: *Gurke filii Branich comitis terrestris de eadem Hraschina*.

⁹⁵⁶ 17. kolovoza 1335.: *Thomas filius Gregorii comes terrestris de eadem Marowcha*.

⁹⁵⁷ CD 17, dok. 405, str. 582-583.

⁹⁵⁸ Lasz., Cvetk., dok. 18, str. 58-59.

ostao sačuvan niti jedan izvor gdje zemaljski župan djeluje samostalno te je na razini županata malen broj pojedinaca koji se spominju u izvorima uopće. To je vjerojatno djelomično zbog toga što je Dubica bila posjed ivanovaca. Od spomenute petorice zemaljskih župana Dubice, trojicu sam uspjela ubicirati. Dvojica su položaje obnašali nekoliko puta, tako je to dvaput bio Bartolomej, sin Petra od Podmerjaka (1409. i 1410.), a Jakov, sin Andrije od Bačina je bio tri puta (1412., 1413., 1417.). Osim toga, znamo da se spominje i Grgur, sin Ivana od Gorice, dakle, iz nekadašnjeg goričkog arhidakonata, odnosno jugozapadnome dijelu Zagrebačke županije. Jakov, sin Andrije od Bačina potječe iz same okolice Dubice, budući da je riječ o posjedu koji se nalazi u njezinoj neposrednoj blizini, nešto sjevernije od tvrdog grada. Isto tako, vidimo da se izbor zemaljskog župana odvijao negdje u proljeće, jer se 1412. spominju dva pojedinca na toj dužnosti, što se uklapa u model koji je očito zajednički svim županatima i zemaljskim županima (od Križevaca, Rovišća i Turopolja). Potrebno je samo kratko napomenuti da je moguće da je bila riječ o feudatarijima, gdje se mogu povući paralele s Vranom, odnosno, da je aproprirana crkvena imovina davanja podložnicima kao feud. Međutim, za takav zaključak potrebno je ovo pitanje dalje razmatrati.

Sam Emilij Laszowski napisao je na temelju svoje zbirke izvora i povijest plemenite turopoljske općine. Ondje je posvetio poglavlje i instituciji zemaljskog župana te navodi da je na čelu turopoljske općine (koju zove plemenskom zajednicom) bio “poglavica” ili starješina koji se u izvorima 13. stoljeća naziva *comes terrestris*, a kasnije *zuppan*, *suppanus* i napokon *župan plemenite općine Turopolja*. Naglašava da je po odlukama sabora 1278. jedna od sloboda Turopoljaca bila i biranje zemaljskog župana, te da je on biran jednom godišnje, voljom Turopoljaca, a čast mu se nazivala županstvom. Turopoljski je župan bio u podređenom položaju prema “županu zagrebačke utvrde”, kao što su i Turopoljci sami nekad spadali pod taj grad. Jednostavno rečeno, vodio je sve pravne poslove koji se tiču Turopolja, od sudstva do izdavanja isprava.⁹⁵⁹ Dakle, u Turopolju u srednjem vijeku, zemaljskome je županu bio nadređen župan Zagrebačkog polja (*comes Campi Zagrabienensis*). Imamo impresivno dugačak popis zemaljskih župana od prvih spomena u 13. stoljeću sve do 19. stoljeća. Zanimljivo je da za Žigmundovo doba imamo zabilježenih čak petnaest pojedinica koji su bili izabrani od svoje općine da predstavljaju sve članove svoje zajednice. Obavljali su na lokalnoj razini sve poslove koji su uključivali transakcije oko zemlje te definiranje odnosa između članova zajednice (poput pomirenja i slično). Pojedinci koji su obnašali tu dužnost dolaze iz Lomnice, Mlake i Lukavca. Tako iz Lomnice imamo Ivana, sin Grgura (1387.-1388.), Ladislava, sina Valentina (1394., 1398., 1408.), Fabijana (1403.), Matiju, sina Mikca (1410.), Vrbana, sina Mateja (1425., 1428.) te Tomu, sin Martina (1421.) za kojeg je moguće

⁹⁵⁹ Laszowski, *Povijest plem. općine*, sv. 2, str. 20-28; Miljan, Nijemci u Turopolju, str. 29-50.

da je Lomničanin. Iz Mlake imamo Petra, sina Ivana (1403., 1407.) i Marka, sina Ivana (1417.-1418., 1424.). Iz Lukavca pak Stjepana, sina Pedka (1424., 1425., 1427.-1428., 1431., 1433., 1435., 1436.-1437.). Za Jurja, sina Martina znamo da mu je nadimak bio Hrelić, stoga je sasvim moguće da je to izvedeno od imena sela iz kojeg potječe. Fabijan od Lomnice koji je bio zemaljski župan 1403., sasvim je moguće da je identičan Fabijanu koji je 1433. bio turopoljski župan i službenik obitelji Alben. Ponekad imamo i situaciju da dva pojedinca istovremeno obnašaju dužnost zemaljskog župana, međutim, nikad se ne nalaze dvojica iz istoga sela. Za neke pojedince u ovome trenutku ne može se rekonstruirati iz kojih obitelji, odnosno iz kojih sela dolaze. Početak formiranja njihovih prezimena, nažalost, počinje malo nakon Žigmundove smrti. Međutim, ono što se ističe kao važan element je činjenica da nisu imali ograničenja koliko puta se funkcija mogla obnašati, posebice u slučaju Stjepana Pedkovog iz Lukavca koji je doista očito bio sposoban zemaljski župan kada su ga toliko puta izabirali u dosta velikom vremenskom rasponu. Oni su, isto tako, za razliku od župana Zagrebačkog polja, sami izdavali i pečatili isprave.

* * *

Pristaldi se javljaju povezani uz *iobagiones*, odnosno *nobiles castri*. Kao i u slučaju gore navedenih zemaljskih župana, u izvorima su nam ostali sačuvani samo oni iz turopoljskog područja. Za vrijeme Žigmunda može se lijepo pratiti razvoj i promjena terminologije za tu funkciju u svijetu nižeg plemstva, iako označava jednu te istu funkciju. U izvorima ih nalazimo pod latinskim terminima *pristaldi*, *iobagiones*, *iobagiones fidedigni*, *iobagiones seu pristaldi fidedigni*. Oni su bili *ad hoc* izabrani dužnosnici sudbenog stola Turopolja, gdje su djelovali uz župane i zemaljske župane. Kako će se pokazati, birani su iz redova uglednijih pojedinaca, te ne začuđujuće da se nekoliko kasnijih zemaljskih župana spominje u funkciji pristalda.⁹⁶⁰ U Žigmundovo doba spominju se njih osamnaestorica. Neki su obnašali i funkciju više puta. Prvotno ih se biralo trojica (iako se u literaturi spominju da ih se biralo čak dvanaest, međutim, nažalost, nije nam ostalo sačuvanih toliko istovremenih izvora da bi se ta tvrdnja potkrijepila za ovo razdoblje). Uspjela sam potencijalno rekonstruirati petoricu istovremenih pristalda u razdoblju 1389.-1390. godine – Črc, sin Ivana od Kurilovca, Ivan, sin Jurja iz Gorice, Matija, sin Mihovila, Nikola Radozlović i Jakov, sin Ivana. Pojedinci, kako se vidi iz popisa, dolaze iz više turopoljskih sela – Gorice (Ivan, sin Jurja; Toma, sin Ivana; Blaž, sin Brcka; Ilija, sin Ivana), Lomnice (Petar, sin Pavla Vraga; Benedikt, sin Nikole; Benedikt, sin Jurja zvanog Stančić; Filip, sin Petra; Grgur, sin Damjana;

⁹⁶⁰ Laszowski, *Povijest plem. općine*, sv. 2, str. 64-65.

Valentin, sin Stjepana zvanog Fabijančević), Kurilovca (Črc, sin Ivana; Martin, sin Andrije), Rakarja (Adrijan, sin Ivana) i Lukavca (Stjepan, sin Pedka). Što se tiče ideje da se ponekad izabiru iz redova onih koji su obnašali dužnost zemaljskih župana vidimo da se javljaju dvojica – Stjepan, sin Pedka od Lukavca i Toma, sin Martina od Lomnice. Međutim, u oba slučaja se vidi postepen rast ugleda, budući da su oba pojedinca prvo služila na sudu kao pristaldi, a potom, nekoliko godina poslije, izabrani su bili na dužnost zemaljskih župana. Ono što je zapravo zanimljivo je kako je očito da su vrlo jasno razlikovali unutar svoje zajednice tko je obnašao koju funkciju na kojoj razini. Tako se primjerice, kao pristaldi nikada ne spominju župani Zagrebačkog polja ili primjerice plemićki suci Zagrebačke županije, što bi se za potonje još i moglo očekivati, budući da su zbog prirode svoje aktivnosti morali biti dobro upoznati s pravnom procedurom i funkcioniranjem na terenu.

Arhontologija županijskih dužnosnika na području Zagrebačke županije u Žigmundovo doba

Iudices nobilium comitatus Zagrabiensis

- 1388. Petrus filius Stephani ? (MOL DL 87583)
- 1396. Georgius filius Benk (CD 18, dok. 75)
- 1397. Petrus filius Stephani (MHNC 1, dok. 153)
- 1399. Thomas filius Simonis (CD 18, dok. 334)
- 1400. Petrus filius Stephani de Campo Zagrabiensi (CB, dok. 115)
- 1407. Georgius filius Iohannis (MOL DL 35926)
- 1412. Iwan filius Gregorii de Domagouich (MHNC 1, dok. 174)
- 1412. Georgius filius Petri de Symunouch (MHEZ 5, dok. 300)
- 1413. Nicolaus, filius Georgii de Mlaka (AP Garić, fasc. 4, no. 9; MOL DL 35393)
- 1416. Georgius filius Iwan de Symunouch i Nicolaus filius Georgii de Mlaka (AHAZU, D-VIII-52; MOL DF 230953)
- 1417. Nicolaus, filius Georgii de Mlaka i Paulus, filius Petri de Drenoua (MOL DL 35926)
- 1417. Nicolaus, filius Georgii de Mlaka i Ladislaus, filius Thome de Thoplika (MOL DL 33317)
- 1417. Thomas, filius Emerici de Zauersya i Gregorius, filius Iohannes de Symunouch (MOL DF 230973)
- 1418. [1417.?] Nicolaus, filius Georgii de Mlaka i Ladislaus, filius Thome de Thoplika (MOL DL 35928)
- 1419. Paulus filius Petri de Drenowa (Cvetković, dok. 18)
- 1421. Nicolaus, filius Georgii de Mlaka i Paulus, filius Nicolai de Bedenycha (MOL DL 16136)
- 1421. Gregorius filius Dominici de Vrnouch – Vurnovec kod Vugrovca (MOL DF 231006)
- 1421. Gregorius filius Dominici de Vrnouch – Vurnovec kod Vugrovca (MOL DF 276779)
- 1424. Gregorius, filius Dominici de Vrnouch – Vurnovec kod Vugrovca (MOL DF 231044)
- 1424. Nicolaus filius Georgii de Mlaka (Zichy 8, dok. 107-108)

1424. Nicolaus, filius Georgii de M[Il]jaka ? (MOL DL 79895)
1424. literatus Nicolus dictus Praudich de Drenowa (MOL DL 34702) [Drenova = MOL DL 34972]
1425. Georgius de Morowcha ? (697)
1425. Nicolaus de Vrbouch ? (723, 726)
1425. Nicolaus filius Georgii de Mlaka (MHNC 1, dok. 203)
1427. Nicolaus filius Georgii de Mlaka (MHNC 1, dok. 207)⁹⁶¹
1428. Nicolaus filius Egidii (!) de Mlaka (MHNC 1, dok. 221)
1434. Paulus filius Iw[an de ...alyn] (AHZU, D-X-25; MOL DF 231139)
1437. Georgius filius Mathews de Sytomerya (AHAZU, D-X-53; DF 231167)

Comites terrestres Okić

1394. Iwan, filius Dixe, comes terrestres [od Cvetkovića] (CD 17, dok. 405, str. 582-583)
1394. Iwan, filius Stasecha, de generacione Chethkouich uocata (CD 17, dok. 405, str. 582-583)
1419. Laurencius filius Dionisii de Draganych, supanus seu antecessor (!) (Cvetković, dok. 18, str. 58-59)
1419. Paulek de Cwethkowych, supanus seu antecessor (!) (Cvetković, dok. 18, str. 58-59)

Comes de Dubica

1398. Emerik Bubek, vranski prior (AISzO, dok. 77-78, str. 116-119)
1402. Emerik Bubek, comes perpetuus (AISzO, dok. 82, str. 122-117)
1403. Dominicus filius Thome de Dubouch et Stephanus de Morocha (AISzO, dok. 83-84, str. 125-126)
1404. Iwan et Dragig (zajedno su comites de castro Vrbas, odnosno castellani de Orbaz) (AISzO, dok. 85-86, str. 126-128)
1409. Dyonisius filius Pethow de Grabrovnyk (AISzO, dok. 88-89, str. 131-132)
1410. Paulus dictus Bohcoryan (AISzO, dok. 90-91, str. 131-132)
1412. Paulus dictus Bohcoryan (AISzO, dok. 93-94, str. 135-136; dok. 104, str. 146-147)
1413. magister Nicolaus filius Ladislai de Erveniche et Petrus dictus Vrus de Gonisa (AISzO, dok. 111, str. 158)
- [1413. Pavao Čupor, ban i gubernator vranskog priorata, ne spominje se kao comes Dubice, ali je nominalno on comes perpetuus zbog Vrane (AISzO, dok. 112, str. 158-160)]
1413. magister Nicolaus filius Ladislai de Erveniche et Petrus dictus Vrus de Gonisa (AISzO, dok. 113, str. 160-161)
1417. Anthonius Magnus et Emericus Bissenus (AISzO, dok. 115, str. 162-163)

Comites terrestres Dubice

1403. Stephanus filius Stephani de Kosucha (AISzO, dok. 83-84, str. 125-126)
1404. Iohannes de Ilowa (AISzO, dok. 85-86, str. 126-128)
1409. Bartholomeus filius Petri de Podmeryak (AISzO, dok. 88-89, str. 131-132)

⁹⁶¹ Navodi se kao *iudex nobilium regni*.

1410. Bartholomeus filius Petri de Podmeryak (AISzO, dok. 90-91, str. 131-132)
1412. Gregorius filius Iwan de Gorycha (AISzO, dok. 93-94, str. 135-136)
1412. Jacou filius Andree de Bachyn (AISzO, dok. 104, str. 146-147)
1413. Jacou filius Andree de Bachyn (AISzO, dok. 111, str. 158)
1413. Jako (AISzO, dok. 112, str. 158-160)
1413. Jacou filius Andree de Bachyn (AISzO, dok. 113, str. 160-161)
1417. Jacow filius Andree de Bachyna (AISzO, dok. 115, str. 162-163)

Comites Campi Zagrabiensis

1390. Magister Iohannes Magnus, castellanus de Medwe ac comes de campo Zagrabiensi (MHNC 1, dok. 122)
1394. Magister Iohannes dictus Higged castellanus de Medwe et comes campi Zagrabiensis (MHNC 1, dok. 137)
1407. Iohannes et Ioso comites campi Zagrabiensis (MHNC 1, dok. 169)
1411. Iohannes filius Michaelis comes campi Zagrabiensis (MHNC 1, dok. 173)
1417. Iohannes filius Anthonii comes campi Zagrabiensis (MHNC 1, dok. 182)
1418. Iohannes filius Anthonii comes campi Zagrabiensis (MHNC 1, dok. 183)
1421. Paulus Magnus comes campi Zagrabiensis (MHNC 1, dok. 185-187)⁹⁶²
1422. Paulus Magnus comes campi Zagrabiensis (MHNC 1, dok. 190)
1424. Paulus Magnus comes campi Zagrabiensis (MHNC 1, dok. 197)
1425. Balthasar castellanus de Medue et comes campi Zagrabiensis (MHNC 1, dok. 202-203)
1427. Iohannes literatus officialis domini Iohannis episcopi Zagrabiensis de Rakonok, comes campi Zagrabiensis (MHNC 1, dok. 207, dok. 211: ... per eum in Rakonok etc. deputatus ..., dok. 214)
1428. Iohannes Parvus de Babcha (MHNC 1, dok. 215)
1428. Lowrandus filius Gyurgek de Losan comes campi Zagrabiensis (MHNC 1, dok. 220, dok. 222, dok. 223)
1431. Michael filius Barnabe de Odra comes campi Zagrabiensis (MHNC 1, dok. 225)
1433. Michael filius Barnabe de Odra comes campi Zagrabiensis (MHNC 1, dok. 229)
1433. Michael filius Barnabe de Odra et Fabianus filius Michaelis de Superiori Lomnica comites campi Zagrabiensis (MHNC 1, dok. 232, dok. 233)
1436. Michael filius Barnabe de Odra et Fabianus filius Michaelis de Superiori Lomnica comites campi Zagrabiensis (MHNC 1, dok. 236)

Comites terrestres Campi Zagrebiensis

1387. Iwan filius Gregorii comes terrestres Campi Zagrabiensis (MHNC 1, dok. 102) [Lomnica?]
1388. Iwan filius Gregorii comes terrestres Campi Zagrabiensis (MHNC 1, dok. 110)

⁹⁶² filius Nicolai comitis moderni eiusdem campi. Bio oženjen Jelenom, kćeri Pavla, sina Vrbana (dok. 200), supani de Superiori Lompnicha, dok. 189.

1388. Georgius filius Martini (MHNC 1, dok. 111)⁹⁶³
1389. Petrus filius Georgii zuppan de campo Zagrabiensi (MHNC 1, dok. 118-119)
1389. Supan Petrus filius Georgii campi Zagrabiensis vltra Zauam (MHNC 1, dok. 120)
1390. Petrus filius Georgii comes terrestris campi Zagrabiensis (MHNC 1, dok. 121)
1390. Petrus filius Georgii zuppan similiter de campo Zagrabiensi (MHNC 1, dok. 122)
1390. Petrus filius Georgii supan campi Zagrabiensis vltra Zauam (MHNC 1, dok. 123)
1394. Ladislaus filius Valentini comes terrestris eiusdem campi (MHNC 1, dok. 137)⁹⁶⁴
1398. Ladislaus filius Valentini comes terrestris campi Zagrabiensis (MHNC 1, dok. 155)
1402. Paulus filius Vrbani comes terrestris de campo Zagrabiensi (MHNC 1, dok. 163)
1403. Petrus filius Iohannis de Mlaka modernus et Fabianus de Lomnica alias comites terrestres campi Zagrabiensis (MHNC 1, dok. 165)
1404. Paulus filius Vrbani comes terrestris (MHNC 1, dok. 166)
1407. Petrus filius Georgii comes terrestris campi Zagrabiensis (MHNC 1, dok. 168)
1407. Egidius filius Nicolai comes terrestris eiusdem campi (MHNC 1, dok. 169)
1408. Ladislaus filius Valentini de Lomnica comes terrestris campi Zagrabiensis (MHNC 1, dok. 170)
1410. Mathyas filius Mykech comes terrestris campi Zagrabiensis (MHNC 1, dok. 172) [de Gornja Lomnica, dok. 170]
1411. Egidius filius Pauli comes terrestris eiusdem campi (MHNC 1, dok. 173)
1412. Matheus filius Mathei comes terrestris (MHNC 1, dok. 180)
1417. Marcus filius Iwan comes terrestris eiusdem campi (MHNC 1, dok. 182) [Mlaka]
1418. Marcus filius Iwan comes terrestris eiusdem campi (MHNC 1, dok. 183)
1421. Thomas filius Martini comes terrestris eiusdem campi (MHNC 1, dok. 185-187)
1422. Marcus filius Iwan comes terrestris campi Zagrabiensis (MHNC 1, dok. 189, dok. 190)⁹⁶⁵
1424. Stephanus Pedk comes terrestris eiusdem campi (MHNC 1, dok. 197-199) [Lukavec, dok. 207]
1424. Marcus filius Iwan comes terrestris de campo Zagrabiensi (MHNC 1, dok. 201-202)
1425. Stephanus filius Pedk comes terrestris modernus ipsius campi Zagrabiensis ... et Vrbanus filius Mathey condam terrestris comitis de Lomnicha (MHNC 1, dok. 203)
1426. Benedictus filius Nicolai comes terrestris campi Zagrabiensis (MHNC 1, dok. 205)
1427. Benedictus filius Nicolai comes terrestris campi Zagrabiensis (MHNC 1, dok. 206-207, dok. 214)
1427. Stephanus filius Pedk comes terrestris eiusdem campi (MHNC 1, dok. 211)
1428. Stephanus filius Pedk comes terrestris (MHNC 1, dok. 215)
1428. Stephanus filius Pethk comes terrestris campi Zagrabiensis (MHNC 1, dok. 216)
1428. Vrbanus filius Mathye comes terrestris campi Zagrabiensis (MHNC 1, dok. 217-218, dok. 220, dok. 222; de Superiori Lomnica, dok. 223)
1431. Stephanus filius Pedk de Lokaeuch comes terrestris eiusdem campi Zagrabiensis (MHNC 1, dok. 225, dok. 226)

⁹⁶³ dictum Hrelić, dok. 141.

⁹⁶⁴ De Lomnica, dok. 141.

⁹⁶⁵ spominje se kao supanus 1424., dok. 200.

1433. Stephanus filius Pedk de Lokaeuch comes terrestris eiusdem campi Zagrabiensis (MHNC 1, dok. 225, dok. 229)
1435. Stephanus filius Pedk de Lokaeuch comes terrestris eiusdem campi Zagrabiensis (MHNC 1, dok. 232, dok. 233, dok. 234-235)
1436. Stephanus filius Pedk de Lokaeuch comes terrestris eiusdem campi Zagrabiensis (MHNC 1, dok. 236)
1437. Stephanus filius Pedk de Lokaeuch comes terrestris eiusdem campi Zagrabiensis (MHNC 1, dok. 238, dok. 239)

Pristaldi, iobagiones, iobagiones fidedigni, iobagiones seu pristaldi fidedigni

1389. Chrc filius Iohannis, nobilis de Kurilouch, de Campo Zagrabiensi, et Iohannes filius Georgii, nobilis de Goricha, de Campo Zagrabiensi – kao pristavi u slučaju u Turopolju (CD 17, dok. 167, str. 224) [termin: iobagiones (kao pristaldi)]
1390. Mathias filius Michaelis, Iohannes filius Georgii, et Nicolaus Radozlouich, nobiles de Campo Zagrabiensis – pristavi u slučaju u Turopolju (CD 17, dok. 205, str. 291-292) [termin: pristaldus]
1390. Iacouk (!), filius Iohannis (!), et Iohannes filius Georgii, nobilis de ecclesia beate virginis (=Gorica) – kao pristavi u slučaju u Turopolju: *super hoc sunt iobagiones qui sunt nobiles de eodem Campo Zagrabiensi* (CD 17, dok. 229, str. 318-319) [termin: iobagiones (kao pristaldi)]
1417. Tomas filius Martini Vrbanch ac Petrus filius Pauli de Inferiori Lomnica (MHNC 1, dok. 182) [termin: iobagio seu pristaldus fidedignus]
1418. Petrus filius Pauli dicti Vdrug de Inferiori Lompnicha (MHNC 1, dok. 183, str. 175-176) [termin: iobagiones fidedigni (kao pristav)]
1421. Martin filius Andree de Korylouch et Thoma filius Iwan de Gorycha sancte Marie virginis (MHNC 1, dok. 187, str. 179-180) [termin: iobagiones fidedigni (kao pristav)]
1422. Adrianus filius Iohannis de Rakarya et Benedictus filius Nicolai de Felso Lompnicha (MHNC 1, dok. 189, str. 182-183) [termin: iobagiones fidedigni (kao pristav)]
1422. Stephanus filius Pedk de Lokaeuch (MHNC 1, dok. 190, str. 183-184) [termin: iobagio seu pristaldus fidedignus]
1428. Thomas filius Iwan de Goricza ac Blasius filius Briccii de eadem (MHNC 1, dok. 222) [termin: iobagiones fidedigni (kao pristav)]
1431. Thomas filius Iwan de Gorica et Elyas filius Iohannis de eadem Gorica ac Benedictus filius Georgii dicti Ztanchich de Superiori Lomnica (MHNC 1, dok. 225) [termin: iobagiones fidedigni (kao pristav)]
1435. Philippus filius Petri de Lomnica Superiori et Gregorius filius Damiani de Inferiori Lomnica (MHNC 1, dok. 232) [termin: iobagiones fidedigni (kao pristav)]
1436. Gregorius filius Damiani de Inferiori Lomnica et Valentinus filius Stephani dictus Fabianchewych de Inferiori Lomnica (MHNC 1, dok. 236) [termin: iobagiones fidedigni (kao pristav)]

4. Zaključak

Zaključke ove radnje teško je sumirati ukratko. Priroda izvora je ograničila razradu pojedinih pitanja, budući da su diplomatski izvori ponekad šturi u davanju detaljnijih podataka ovisno o tome tko ih sastavlja i za koju prigodu. Potrebno je najprije naglasiti da, unatoč velikim pomacima u istraživanjima srednjovjekovne Slavonije, još uvijek nedostaje studija koje bi pomogle staviti ovo istraživanje u bolji kontekst, s usporedbama i na području same Slavonije, kao i Hrvatske i Ugarske općenito. Zagrebačka se županija pokazala sretnom za istraživanje zbog nekoliko faktora. Prvo i osnovno, bila je riječ o relativno malom, a ipak dovoljno velikom prostoru, gdje se moglo pronaći razne vrste plemića. Njezin je teritorijalan opseg bilo moguće odrediti kombiniranjem rezultata mađarske povijesne kartografije, odnosno tzv. Engelove karte, uz popunu iz Lopašićeve karte za djelo Bihać i bihaćka krajina, te karte iz Diplomatičkog zbornika Donje Slavonije. Pokazalo se da je donekle bilo potrebno granice pomaknuti, te je stoga dubički županat integriran u područje županije. Problem je više nastao sa sjevernim dijelom, jer je upravo tijekom Žigmundovog razdoblja području Hrašćine posve stopljeno s grebenskim vlastelinstvom Križevačke županije, te je stoga taj prostor, nalazeći se u privatnim rukama, nekako odcjepljen od ostalog područja županije. Isto tako, potrebno je ta pitanja u budućnosti dalje razrađivati. Kronološki se okvir pokazao izrazito koristan za određena pitanja, dok je za određena bio prekratak. Isto se tako vidjelo, na kraju priče, da je riječ o formativnom razdoblju za određene institucije ili fenomene, ili barem o završnim fazama davno započetih procesa.

Kako je već navedeno stratifikacijski sam raslojila plemstvo sukladno njegovoj posjedovnoj moći, aktivnosti i ugledu na razini županije i čitavog kraljevstva. Sukladno istraživanjima Pála Engela i Tamas Pálosfalvija, plemstvo Zagrebačke županije podijelila sam na velikaške magnatske obitelji kao najviši sloj, preko plemića srednje posjedovne moći do nižeg plemstva (pripadnici grupe *iobagiones castri*) okupljenog oko pojedinih utvrda. Glavni se zaključak nametnuo da te kategorije nisu bile strogo definirane niti zatvorene, te da je povezanost s krunom i legalističkom politikom mogla dovesti do socijalnog i ekonomskog uspona. Problemu je moguće pristupiti i na drugačijoj razini – postavilo se i pitanje dvorskog plemstva iz reda plemića Zagrebačke županije. Ono je pokazalo svoju veliku heterogenost jer su sve tri kategorije plemića bila zastupljena na dvoru u Budimu, jednako kao što je bio vidljiv element uspona radi pismenosti pojedinca, kao i viteštva. Dani su i primjeri pojedinaca čije karijere na razini kraljevstva predstavljaju veliki uspjeh i socijalni uspon. Naposljetku, razmotrilo se i pitanje predijalnog plemstva, koje zbog svoj prirode pokazuje da je bila riječ

isto tako o heterogenoj skupini u kojoj su bili zastupljeni svi slojeva plemića, bez obzira na spol. Isto se tako naglašava i izniman slučaj gdje se predij prefektirao kako bi mogao doći u ruke kćeri, što dosada nije bilo poznato u historiografiji, jer su zemlju držali u zamjenu za vojnu službu (uz klasične daće). Po porijeklu plemićko se društvo Zagrebačke županije može promotriti u tri kategorije, s obzirom na tri njegova sloja. Tako je pokazano da su magnati i srednje plemstvo mogli biti domicilni s obzirom na porijeklo, useljenici i stranci. *Iobagiones castris*, zbog prirode svoga statusa kondicionalnih plemića, bili su samo domicilni. Pojedinci koji su se uselili na područje županije bili su rjeđi na privremenoj bazi, a na trajnoj češće, te vidimo da su bila dva vala naseljavanja – u anžuvinsko doba, tako da je bilo nekoliko generacija prisutno u županiji do promatranog razdoblja, te upravo u Žigmundovo doba, zahvaljujući interesu krune.

Zemlja je bila ono što je davalo osnovu plemićkom statusu. Prema tipologiji posjedovnog prava treba razlikovati zemlju koju su plemići dobili darovnicom, koju su kupili, te koju su imali u zalogu. U kategorije nasljednih zemalja ulaze i oni posjedi koji se drže na temelju prava djevojačke četvrtine i prefekcije. Tvrde gradove, kaštele i trgovišta plemstvo Zagrebačke županije držalo je upravo na temelju tih osnova. Isto su tako pojedini tvrdi grad ili kaštel mogli pojedinci imati na temelju različitih osnova. Tako je primjerice, sasvim bilo moguće da su posjedovali neki tvrdi grad na temelju kraljeve darovnice, potom to prodali nekom drugome, dok je taj to pak mogao založiti četvrtom pojedincu. Na primjerima diskrepancije između posjedovanja veleposjeda i političke i društvene uloge na razini županije ili kraljevstva, na primjeru Zagrebačke županije pokazalo se da cjelokupna Žigmundova vladavina označava različitu situaciju od vladavine Anžuvina kada je kraljevska moć počivala na ogromnim posjedima koje je kralj imao u svojim rukama, tako je njegovo razdoblje označeno kraljevim prestižem i potporom njegovim baruna. Tako se vidi da i držanje velikog broja posjeda i tvrdih gradova, nije ekvivalentno njihovom osobnom prestižu i angažiranosti u poslove županije. Isto se tako pokazalo da tvrde gradove nisu isključivo posjedovali magnati, već su određeni pripadnici srednjeg plemstva baratali možda i većom ekonomskom snagom nego pojedine magnatske obitelji. Ujedno su predstavljeni i slučajevi onih istih nižih plemića koji su se uspjeli izdici u viši rang plemstva svojim osobnim ugledom i službom kralju, što se onda reflektiralo i na posjedovanje kaštela ili čak tvrdih gradova. No, plemići Zagrebačke županije su prema svojim imovinskim mogućnostima vodili raznovrsnu posjedovnu politiku. Na primjeru *iobagiones castris* vidimo da su isto tako i oni imali potrebe za novcima pa su stoga prodavali oranice, koje bi onda kasnije ponovno kupili za jednaku

svotu novaca. U budućnosti, bit će potrebno istražiti koliko su obitelji porijeklom iz Križevačke županije imale posjedovnu moć i utjecaj u Zagrebačkoj, a koliko obrnuto, odnosno, one iz Zagrebačke na području Križevačke ili srednjovjekovne Hrvatske, s kojima su graničili.

Istraživanje obiteljske strukture plemićkog društva Zagrebačke županije pokazalo se kao kompleksno pitanje, budući da je razdoblje od pedeset godina Žigmundove vladavine prekratko da bi se izveli neki bolji zaključci. Ono što se jasno vidjelo je da je riječ o razdoblju kada plemićki rodovi opstaju samo u slučajevima *iobagiones castri*, i to onih koji su funkcionirali na području sela, odnosno manje plemićke zajednice. U slučaju turopoljskog plemstva vidimo da se na rodovsku pripadnost pozivaju samo u jednom slučaju, možda upravo zato jer porijeklo izvode od jednog od prvih obdarenika u ispravi Bele IV. U slučaju magnata Zagrebačke županije, vidimo da se javljaju različite situacije ovisno o porijeklu plemića. Poneki se, iako se ne definiraju kao rodovi, ponašaju tako u praksi, neki su samo grane drugih rodova (redovito s hrvatskog prostora gdje je takva društvena organizacija u svome jačanju). Za promatranje obiteljske strukture važno je i pitanje ženidbenih strategija, odnosno društvene mobilnosti. U slučajevima plemićkog društva Zagrebačke županije postavila se teorija o tri moguća pravca razvoja, ovisno o društvenom sloju plemstva. Ženidbama su plemićke obitelji, odnosno rodovi, osim osiguravanja saveza između novih obitelji, željeli zadobiti i nove posjede. Dakle, magnatske su obitelji birale ženidbene drugove unutar svojega sloja, budući da su time osiguravali potporu već postojećem položaju, bez obzira na geografsko porijeklo. Srednje je plemstvo moglo imati nekoliko razvojnih tokova – unutar sebe, izvan i ispod sebe, s naglaskom na mogućnost ženidbe iznad sebe zbog socijalnog uspona. I na kraju, pripadnici *iobagiones castri* se žene između sebe stoga su ženidbeno endogamni. Isto tako se vidjelo da su određene obitelji voljele potvrđivati svoje obiteljske veze opetovanim ženidbama unutar nekoliko generacija (jasno, bez da prekrše krvnu zapreku četvrtog koljena prema kanonskom pravu). Pitanje nas dovodi i promatranja položaja žene unutar roda, odnosno obitelji te ženskog nasljednog prava. Jedan od načina ženskog nasljeđivanja u srednjem vijeku bila je djevojačka četvrtina (*quarta puellaris*), a unatoč dosadašnjem mišljenju da je institucija bila raširena među svim društvenim slojevima plemstva, na primjeru zagrebačkih izvora Žigmundovog razdoblja pokazalo se da se djevojačka četvrtina javlja praktički isključivo vezana uz *iobagiones castri*. Moguće da razlog tome leži u ženidbenoj endogamiji, čime zapravo postoji realna mogućnost doista i preuzimanja posjeda. Isto tako, budući da su obitelji istovremeno i davale i primale

četvrtinske posjede, one nisu bile na gubitku posjedovne moći unutar svoje zajednice. Drugi je razlog isto tako sasvim moguć – budući da je Werbóczy i sam bio pripadnik nižeg plemstva, sasvim je moguće da je zapravo u odredbama Tripartita ocrtavao društvenu stvarnost za koju je znao da je običajno ispravna. S druge pak strane, očekivano je bilo da su slučajevi prefekcije, kada kralj kćer proglašuje muškim nasljednikom kako bi mogla naslijediti svu imovinu svoga oca, bili rijetki čak i na razini kraljevstva, a kamoli ne na onoj Zagrebačke županije. Istraživanje je pokazalo da svejedno nisu previše česti, međutim, da su ih koristili svi društveni slojevi unutar plemstva, uključivo i oni iz redova predijalnog plemstva. Miraz se isto tako spominje samo kao nešto što je na područje Zagrebačke županije došlo zahvaljujući useljenicima s područja srednjovjekovne Hrvatske, te je hrvatsko običajno pravo time prodrlo na to područje. Nadalje, razmotrila se i ženska aktivnost vezana uz razne transakcije vezane uz zemljišne posjede, unatoč potencijalnim teoretskim ograničenjima u zakonima i običajnom pravu. Imovinom su plemkinje Zagrebačke županije raspolagale zajedno sa svojim supruzima, potomstvom ili naposljetku, samostalno, bile one udane ili udovice. Isto su tako mogle to raditi s imovinom koju su držale bez obzira na pravo kojim su posjedovale tu imovinu. Potrebno je podcrtati da je riječ o plemkinjama koje potječu iz svih slojeva plemstva, od onih najviših do onih najnižih, jasno, sukladno svojim novčanim mogućnostima. Očekivan vid aktivnosti je onaj u crkvenoj sferi, te se vidi da su plemići županije općenito (a možda i cijele Slavonije) imali sklonost pavlinskom redu. Plemkinje su dale svoj doprinos i u sukobima plemića Zagrebačke županije, ne rijetko se javljajući kao žrtve, ali ponekad i kao pojedinci koji su zapovijedali određena nasilja.

Klijentelski sustav bio je najvažniji način kojim je aristokracija stjecala potreban ljudski potencijal za upravljanje svojim imanjima te obavljanje političkih, vojnih i upravno-sudskih funkcija koje je obnašala na državnoj razini. Sustav se zasnivao na tome da niži plemići ulaze u službu velikaša, koji su ih za usluge nagrađivali izravnom plaćom i raznim oblicima zaštite i potpore. Familijari mogu obnašati dosta funkcija od kaštelana do službenika, sudaca i drugih podanika (koji se skrivaju pod latinskim terminima *castellanus*, *officialis*, *villici*, *iudices*). Pod njima su se nalazili i ljudi, odnosno kmetovi i seljaci na posjedima (*homines*, *iobagiones*, *populi*), koji su obično sudjelovali u aktivnostima svojih zapovjednika. Oni svi sačinjavaju grupu koja je imala trajnu osnovu, unatoč činjenici da su mogli prelaziti drugim gospodarima, barem u teoriji. U praksi se vidjelo da su poneki plemići mijenjali gospodare, ali uvijek one u svojoj relativno neposrednoj blizini. Dakle, čini se da je teritorijalni faktor bio odlučujući za sklapanje klijentelskog odnosa. Magnati su iz određenih

područja gdje se nalazio veći broj pripadnika nižeg plemstva (poput moravečkog okruga ili Turopolja) crpili svoj ljudski potencijal. U nekoliko je slučajeva postajalo jasno da je riječ o kompleksnom sustavu gdje familijari određenih magnata imaju dalje svoje familijare iz sloja koji je ipak niži od njihovog. Sustav je isto tako pokazao da je riječ o piramidalnoj strukturi, gdje je baza široka, odnosno, brojni su je pojedinci sačinjavali, a na vrhu se nalazio pojedinac, u obliku kaštelana ili samog velikaša.

Najdetaljnije se obradilo pitanje odnosa prema kruni i lokalnoj zajednici. Donekle je to ispalo tako jer se u tim pitanjima sažimaju svi prethodni faktori – posjedovne moći, strukture obitelji, ugleda i vršenja službe, bez kojih nije moguće sagledati cjelovitu sliku plemićke aktivnosti. Pitanje političkog djelovanja plemstva, unatoč nekim iznimkama, pokazalo je da su u globalu plemići Zagrebačke županije bili vjerni legalističkoj politici koja je za kralja izabrala Žigmunda Luksemburškog, a problemi 1403. praktički nisu utjecali ni na ikoju obitelj u županiji. Brojne su bile nagrade njegovim pristašama, što se posljedično odrazilo na strukturu plemstva županije, zbog velikog broja i useljenika i stranaca iz svih društvenih skupina. Plemići Zagrebačke županije bili su aktivni i na dvoru, praktički svaka magnatska obitelj dala je po nekoliko svojih članova, a pristup tome imali su i pripadnici nižeg plemstva. Time su oni, kao i drugi njihovi *comprovinciales* sudjelovali u velikim političkim događajima Kraljevstva i zapadne Europe, crkvene i svjetovne prirode. U sklopu toga, trebalo je riješiti i problem Osmanlija, posebice nakon Nikopoljske bitke, a i kasnijih njihovih provala na područje županije. Vladavinu kralja i cara Žigmunda odlikuje i konstantna potreba za stjecanjem dodatnih prihoda, pri čemu mu i plemići (i plemkinje što se toga tiče) služe kao kreditori za vanjske i unutarnje potrebe kraljevstva. Na nižoj razini predstavnik kraljevske vlasti u Slavoniji bio je ban, stoga se razmotrio i odnos bana i plemstva te potom lokalne administracije. Istraživanje je pokazalo da su upravna i sudska funkcija slavonskog bana teško odvojive. Pred banskim se sudom većinom pojavljuju pripadnici višeg županijskog plemstva. Navedeno ne čudi budući da je ipak trebalo imati financijsku potporu sudskim potraživanjima, kao i što se ostali plemići upućuju nižim sudbenim instancama. Ljudstvo na koje su se slavonski banovi oslanjali na terenu su vicebanovi Slavonije, njihovi niži službenici bili su župani Zagrebačke i Križevačke županije, a njima su pomagali podžupani istih županija. U praksi se vidi da su župani imali vrlo slične funkcije onima bana, a većina je slučajeva pred njima bila sudske ili administrativne prirode. Što se tiče pojedinaca koji su bili prisutni na njihovom sudištu, vidi se da su to bili pripadnici srednjeg plemstva, budući da su imali nešto ekonomske osnove svojim pravnim težnjama. Ostatak se plemstva okretao višim i nižim

instancama za sudstvo i administraciju. Sudbeni se stol županije osim navedenih pojedinaca sastojao i od plemićkih sudaca, za koje se pokazalo da ih redovito regrutiraju iz redova nižeg plemstva, ali koji su unutar svojih zajednica očito uživali viši društveni položaj zbog uloge koju su obnašali na županijskoj razini. Pitanje administrativne podjele županije dovelo je i do sagledavanja problema nekoliko tipova pojedinaca koji su se nalazili na čelu županata te koji su vodili grupe *iobagiones castri*. Na području županije u Žigmundovo doba bilo ih je aktivno samo nekoliko, budući da je isto razdoblje ono kada se oni integriraju u područje županije mijenjanjem statusa samih *iobagaiones castri*. Naglasak je stavljen na turopoljske plemiće budući da oni prednjače brojčano sačuvanim izvorima.

Na kraju, ovaj rad postavlja više pitanja nego daje odgovora. Ponajviše se ovdje misli na određena pitanja predstavljena ovdje, koja će biti potrebno sagledati u dužem vremenskom trajanju, kako bi se dao što bolji doprinos daljnjem istraživanju plemstva Ugarsko-Hrvatskog Kraljevstva tijekom srednjeg vijeka. Kako svaki od dosadašnjih radova sličnih studija o plemstvu drugih županija na razini cijelog Kraljevstva (Ung, Lučka županija) ili razini Slavonije (Križevačka županija), promatra problem na drugačiji način, svojstven i ograničen sačuvanim izvorima svoga područja, tako i ova radnja ima svoje specifičnosti. No, ipak se nastojalo pokazati sličnosti i razlike u društveno-političkom razvoju i strukturama cijelog ovog prostora u razdoblju Žigmundove vladavine, te se nadam da je barem jedan mali korak dalje prema budućoj sintezi.

5. Dodatak. Rodoslovlja plemićkih obitelji Zagrebačke županije za vladavine Žigmunda Luksemburškog

Rodoslovlja magnatskih obitelji Zagrebačke županije

1. Ača (de genere).....	227
2. Albeni (Medvedgradski).....	228
3. Blagajski (Babonići).....	228
4. Celjski.....	229
5. Cudar.....	230
6. Hrvatinići od Peći.....	230
7. Kostajnički.....	231
8. Krbavski knezovi i njihove veze s plemstvom Zagrebačke županije.....	231
9. Krčki (Frankapani).....	232
10. Lipovečki (de Surdis).....	232
11. Töttös (od Blinje).....	233
12. Zrinski.....	233

Rodoslovlja obitelji srednjeg plemstva Zagrebačke županije

1. Bevenyudi.....	234
2. Bičkele (Zelina).....	234
3. Brezovica.....	235
4. Brokunova gora.....	235
5. Céke.....	235
6. Gepew (Zelnaszentmiklos, Odra).....	236

Rodoslovlja obitelji nižeg plemstva Zagrebačke županije

a) Moravče i Zelina

1. Adamovec.....	237
2. Bedenica.....	237
3. Berislavec.....	237
4. Blaškovec.....	237
5. Brokunovec.....	238
6. Dobrovec.....	238
7. Drenova.....	238

8. Glavnica.....	239
9. Globočec.....	240
10. Gora (Moravče).....	240
11. Komornica (Moravče = Pserje, Žitomer).....	240
12. Nakašovec.....	240
13. Nespeš.....	241
14. Omilja.....	241
15. Radomerec (Ladomerec).....	241
16. Suhodol.....	242
17. Turilovec.....	242
18. Žitomer.....	242

b) Turopolje

1. Batina (od Babče).....	243
2. Čehi.....	243
3. Gorica.....	243
4. Jarebić.....	244
5. Kravarsko.....	244
6. Kurilovec.....	245
7. Lomnica, Donja.....	246
8. Lomnica, Gornja.....	247
9. Lukavec, Donji.....	248
10. Lužan.....	248
11. Mlaka.....	249
12. Mraclin.....	249
13. Obreš.....	250
14. Pleso.....	250
15. Rakarje.....	251
16. Rakitovec.....	252

c) Pounje

1. Bročina.....	253
2. Čremošnica (Dubički županat).....	253
3. Dolac.....	253

4. Greda (Pozobčić).....	253
5. Goruša.....	253
6. Hutina (<i>generacio</i>).....	254
7. Jamnica, Donja (<i>generacio</i>).....	254
8. Kerlovac.....	254
9. Kutnan (Tompčić).....	255
10. Lokačevo (<i>generacio</i>).....	255
11. Obrovčan.....	255
12. Peći.....	255
13. Ratetić.....	255
14. Vrhovina.....	256

d) Gorica

1. Dobra (<i>nobiles generacionales</i>).....	257
2. Gaz (Mrežnica).....	257
3. Klokoč.....	257
4. Kupčina.....	257
5. Supec.....	258
6. Švarča (<i>fratres generacionis</i>).....	258
7. Tetačić (Grgurovec).....	259
8. Zenthivan.....	259
9. Zlat.....	259

e) Okičko i ozaljsko područje

1. Cvetkovići (<i>fratres generacionis</i>).....	260
2. Dimjaković (<i>de genere</i>), posjednici Čebdina.....	260
3. Domagovići.....	260
4. Draganići.....	261
5. Ivković (kod Ozlja).....	261
6. Pribić (Bakša).....	262

Rodoslovlja magnatskih obitelji Zagrebačke županije

1. Ača (de genere)

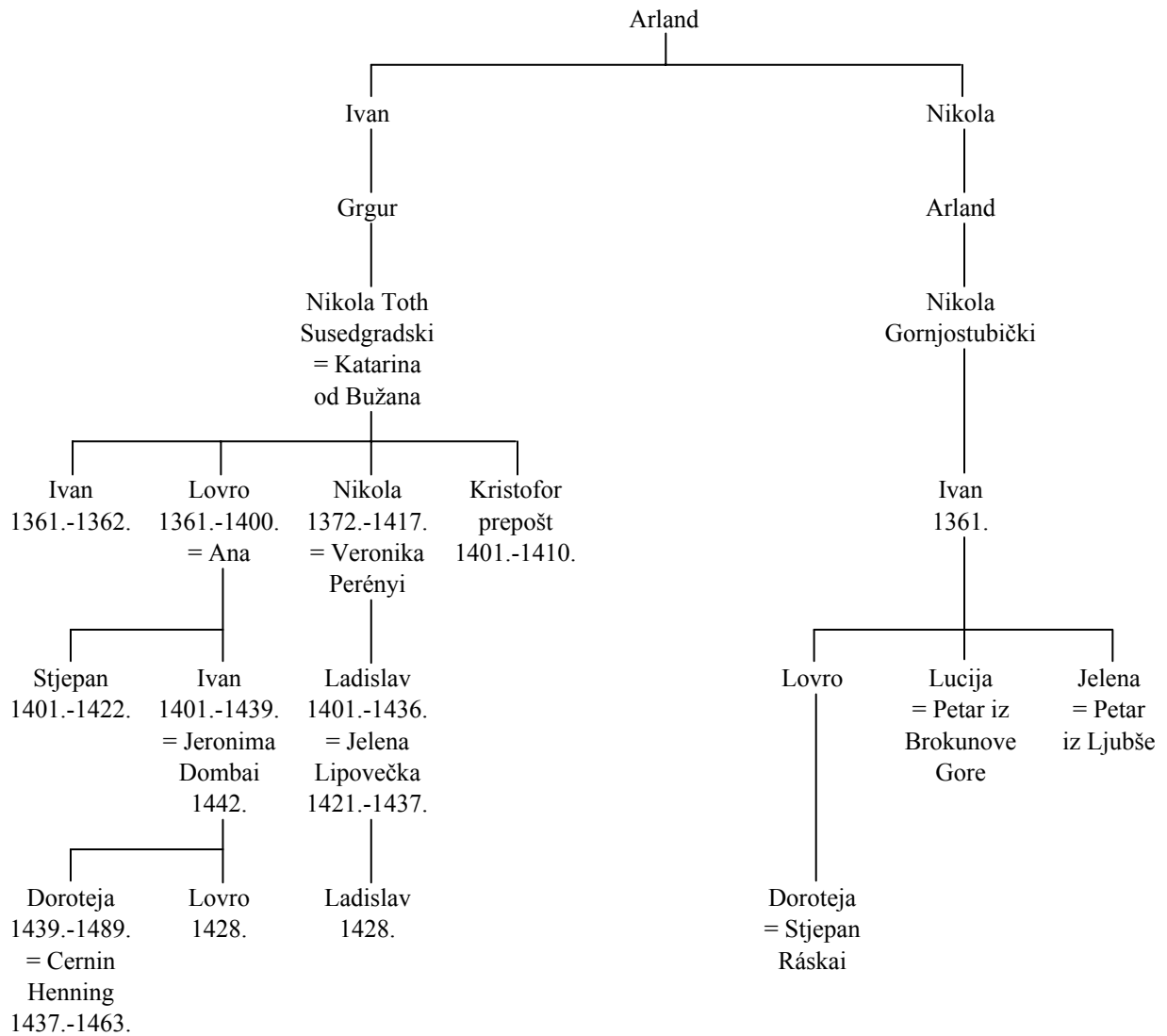

2. Albeni (Medvedgradski)

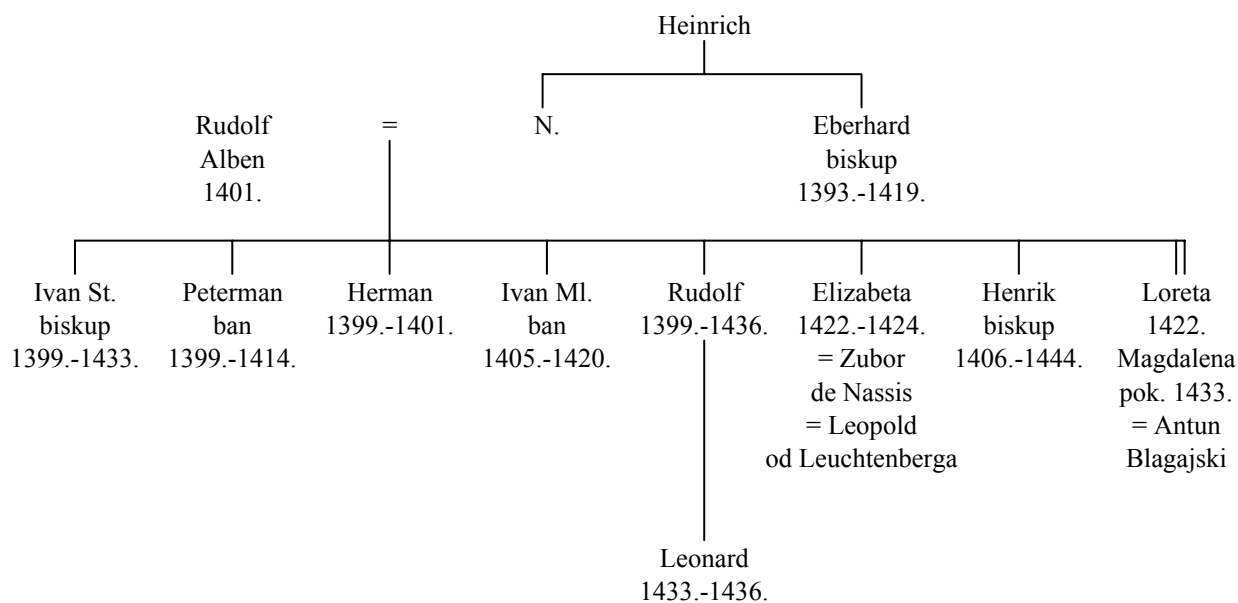

3. Blagajski (Babonići)

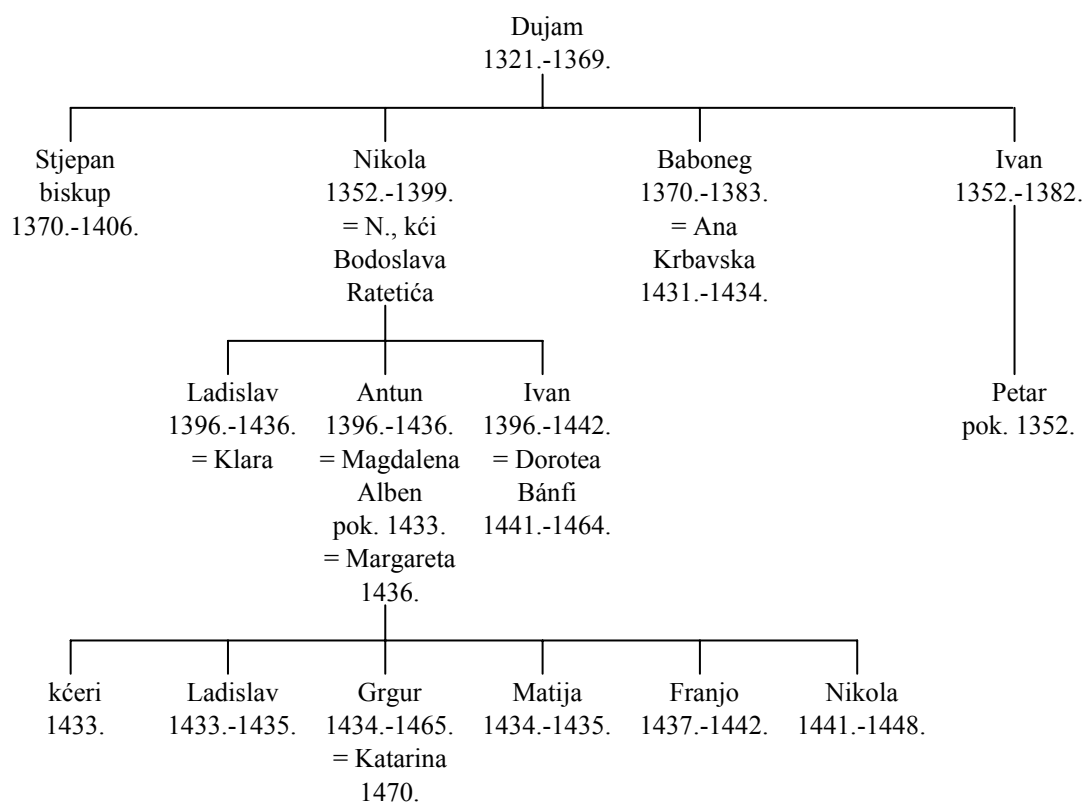

4. Celjski

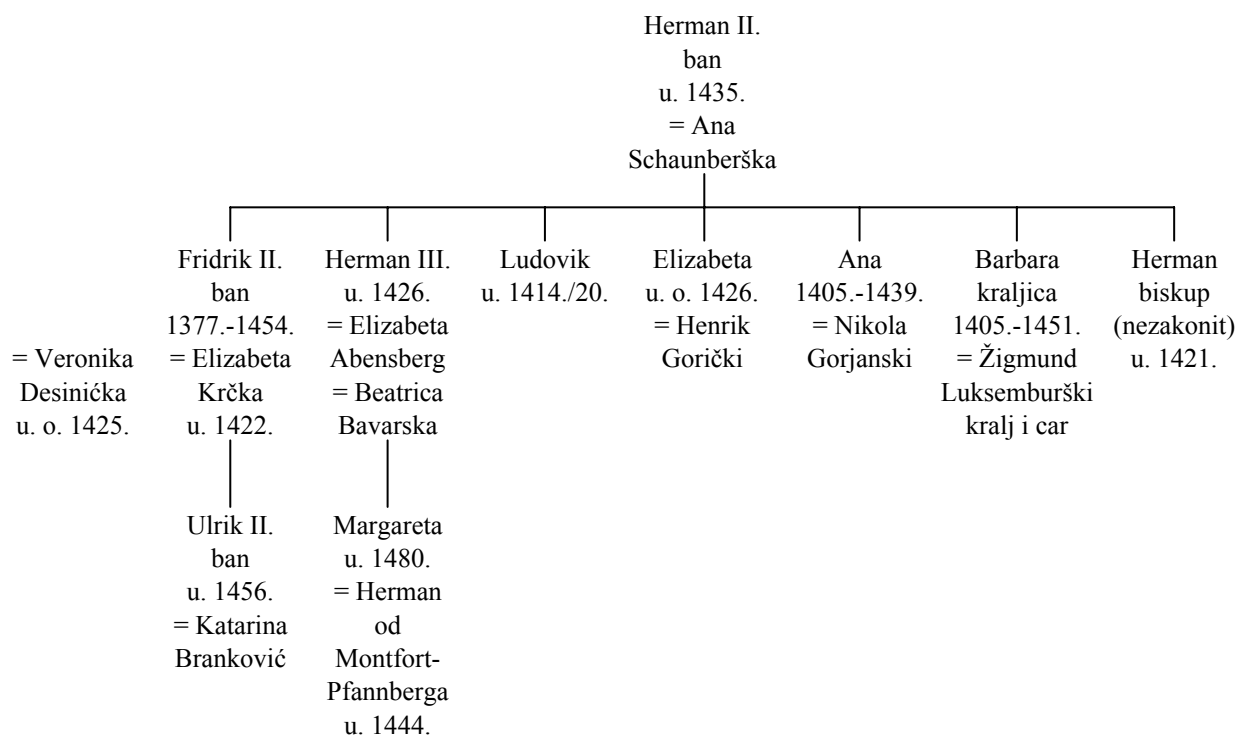

5. Cudar

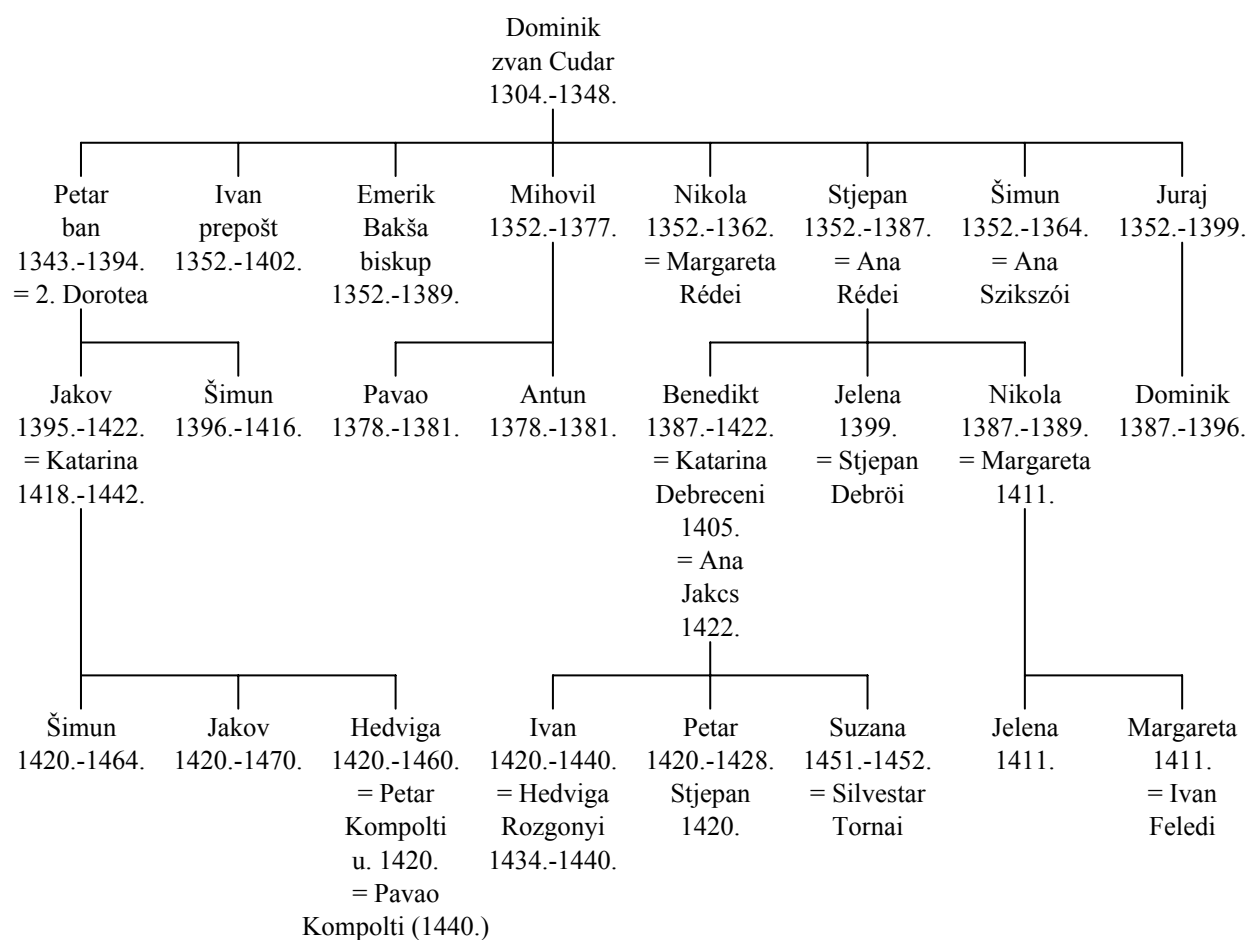

6. Hrvatinići od Peći

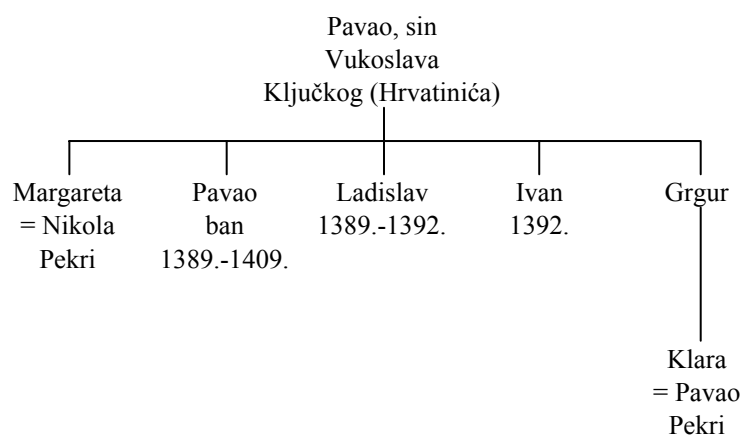

7. Kostajnički

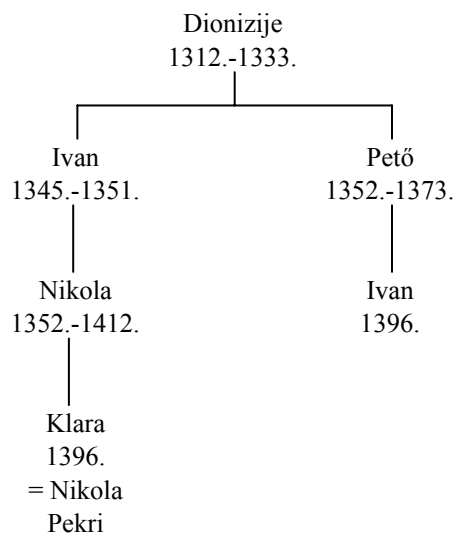

8. Krbavski knezovi i njihove veze s plemstvom Zagrebačke županije

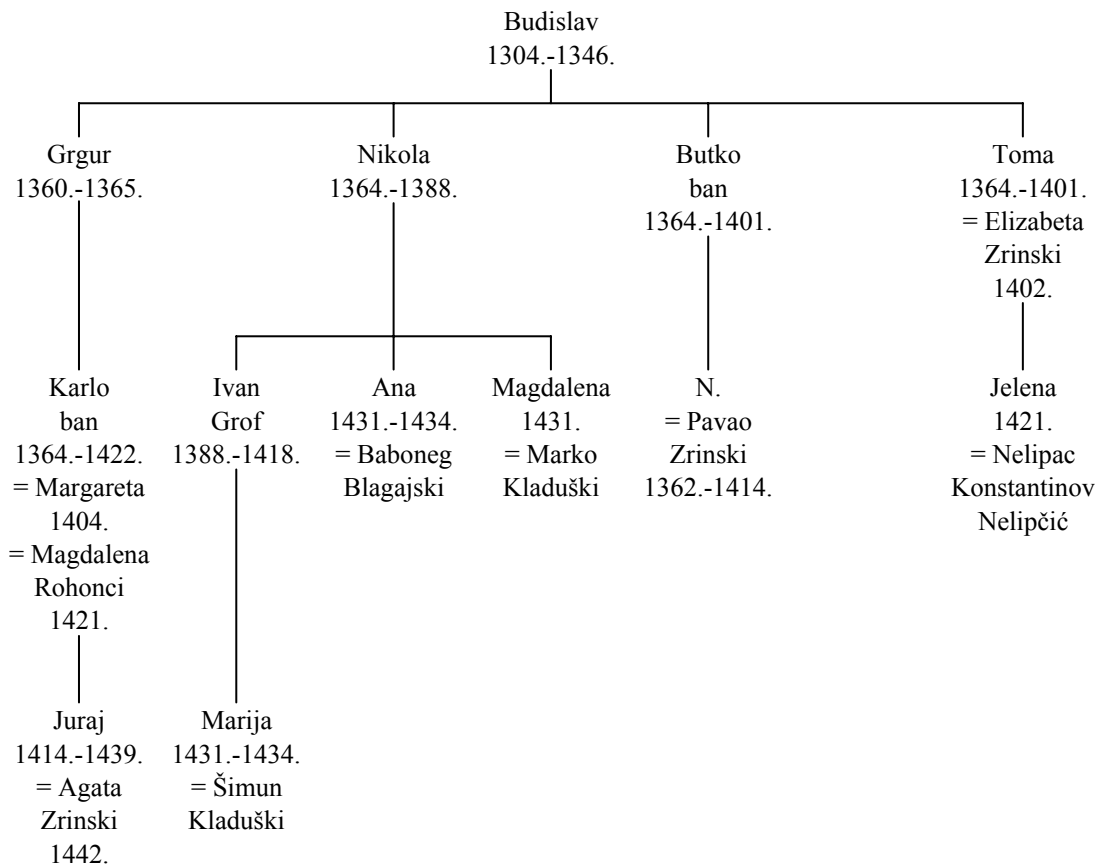

9. Krčki (Frankapani)

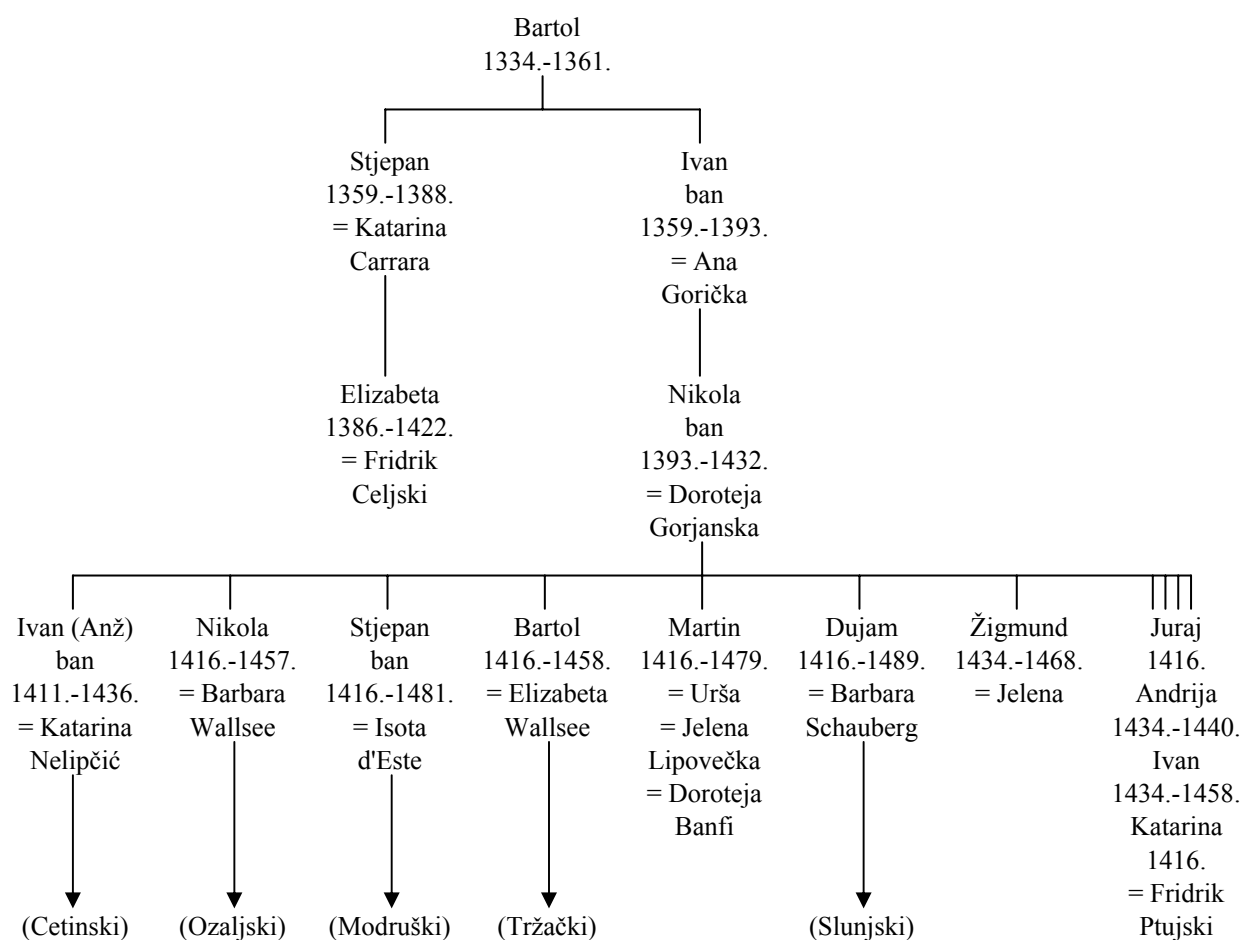

10. Lipovečki (de Surdis)

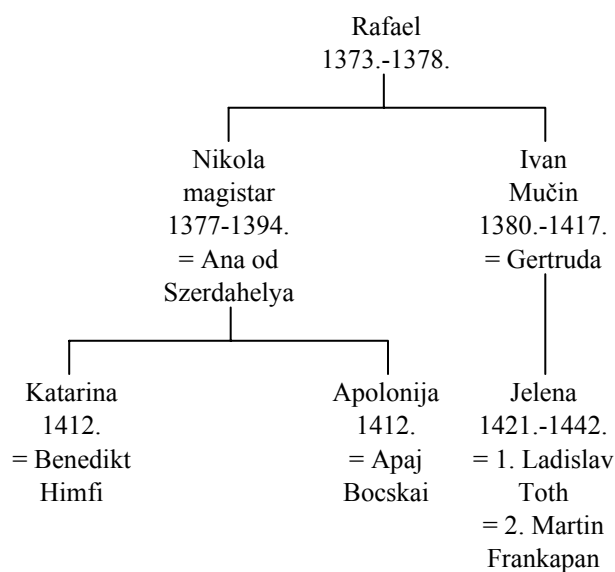

11. Töttös (od Blinje)

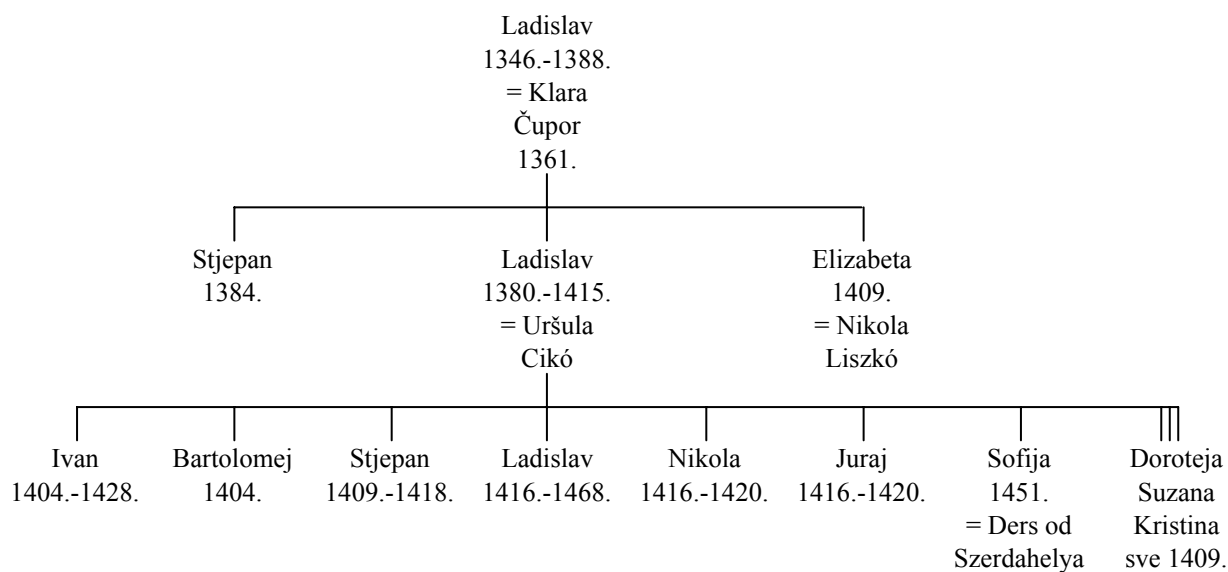

12. Zrinski

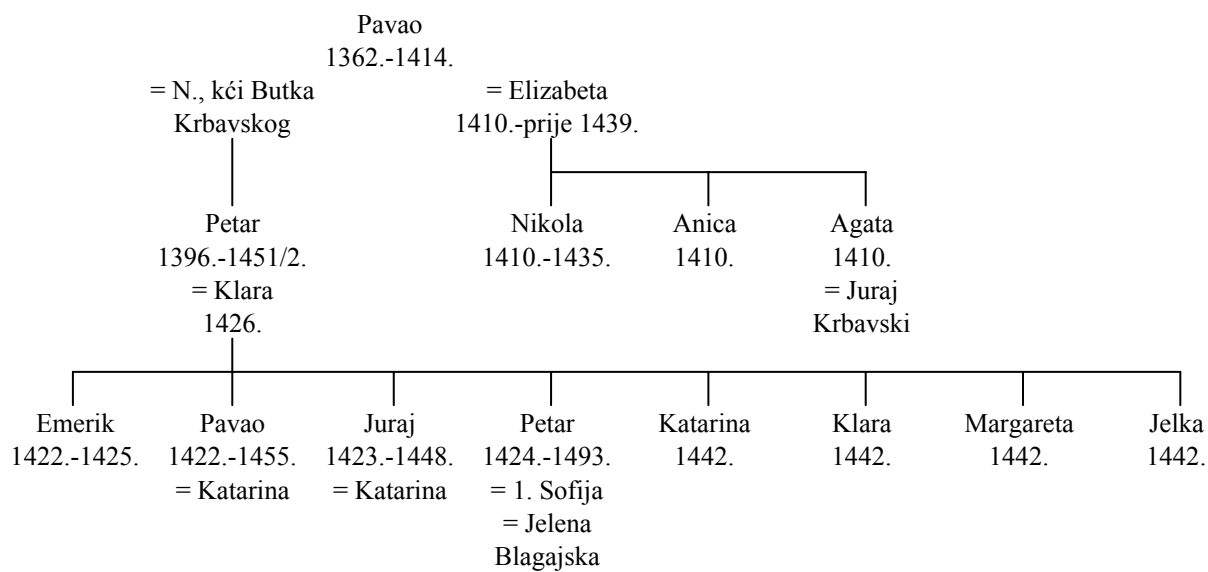

Rodoslovlja obitelji srednjeg plemstva Zagrebačke županije

1. Bevenyudi

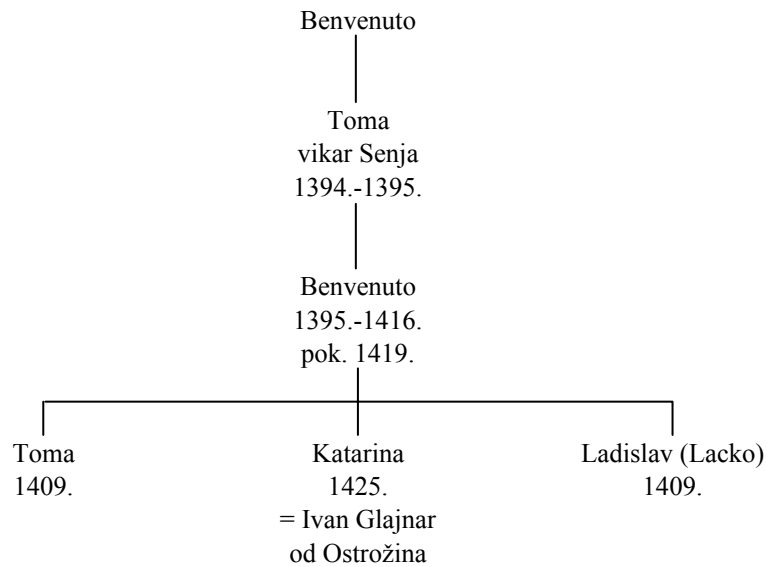

2. Bičkele (Zelina)

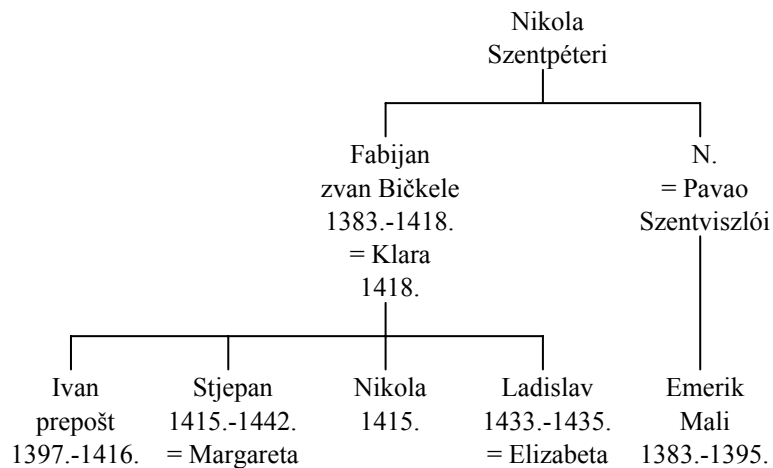

3. Brezovica

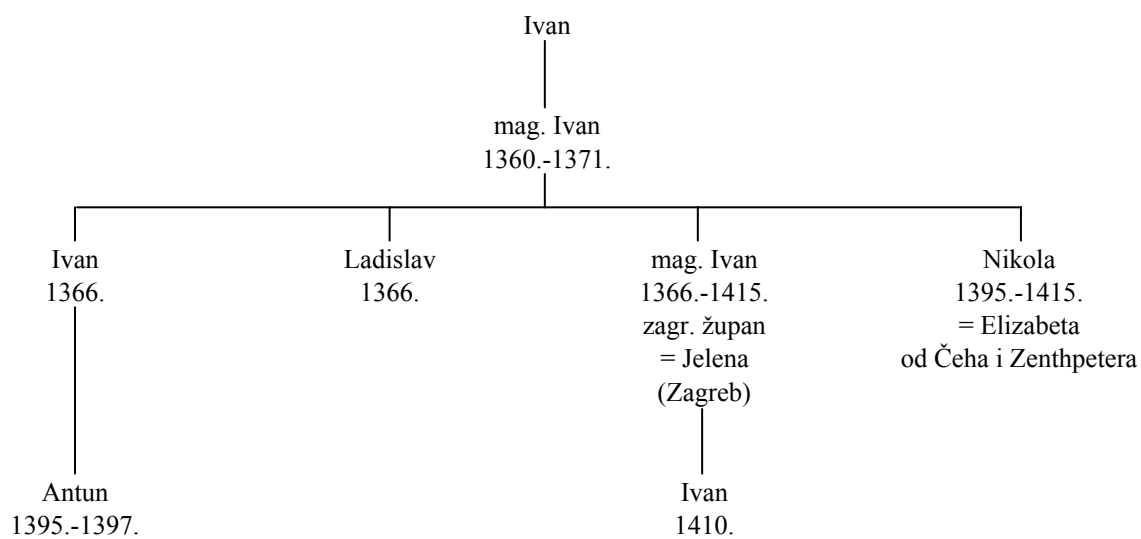

4. Brokunova gora

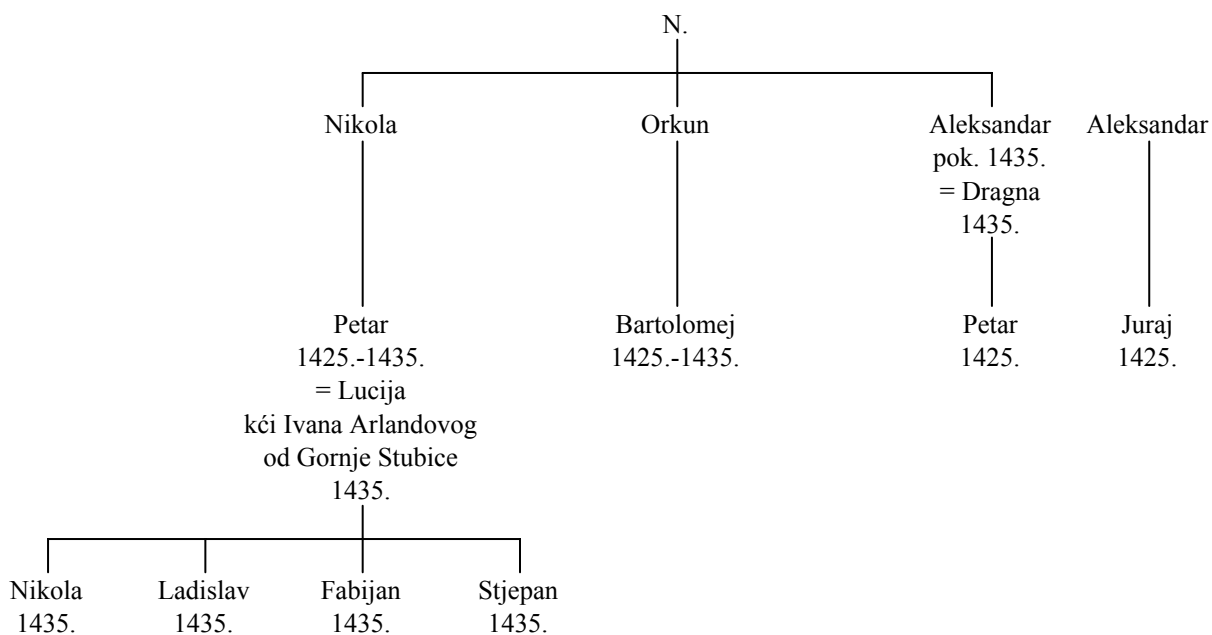

5. Céke

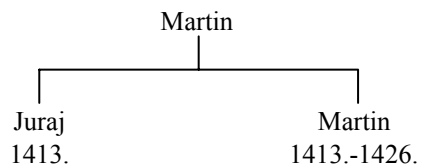

6. Gepew (Zelnaszentmiklos, Odra)

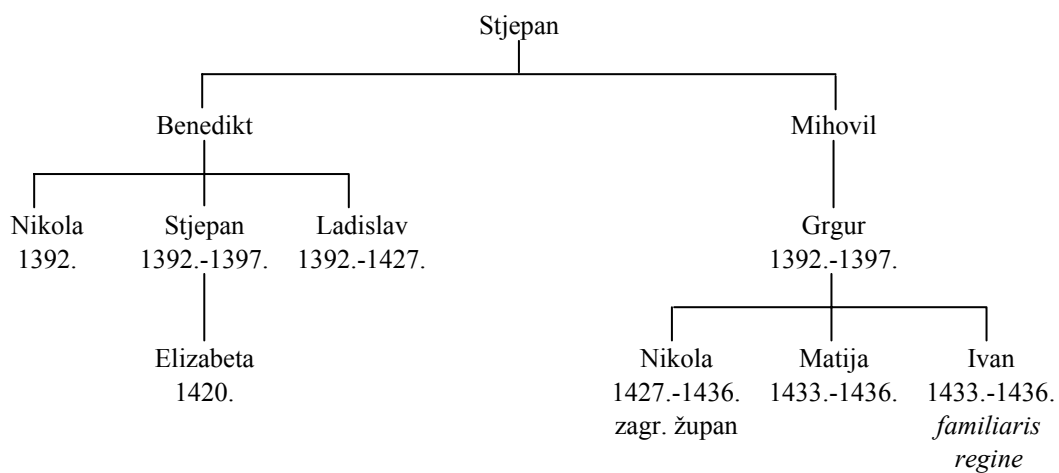

Rodoslovlja obitelji nižeg plemstva Zagrebačke županije

a) Moravče i Zelina

1. Adamovec

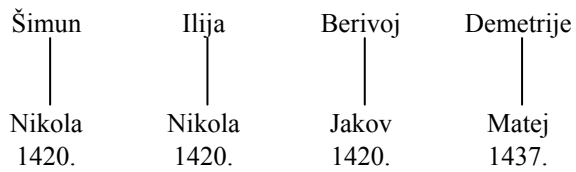
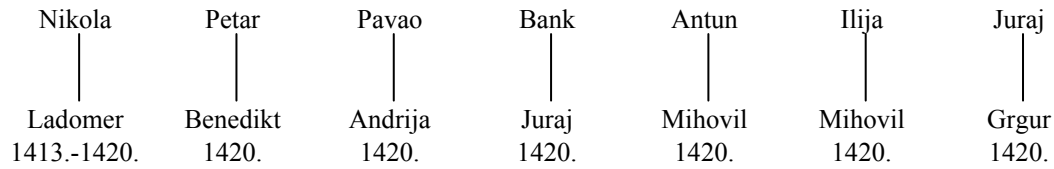

2. Bedenica

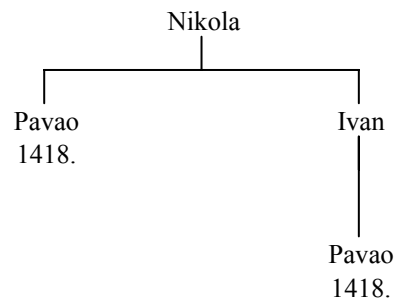

3. Berislovec



4. Blaškovec



5. Brokunovec



6. Dobrovec



7. Drenova

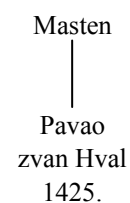
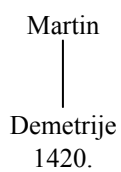
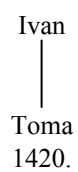
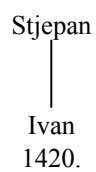
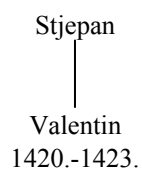
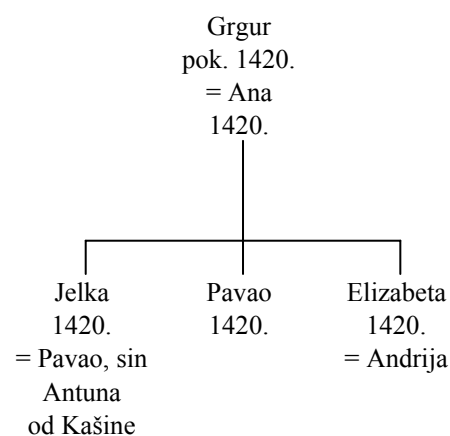
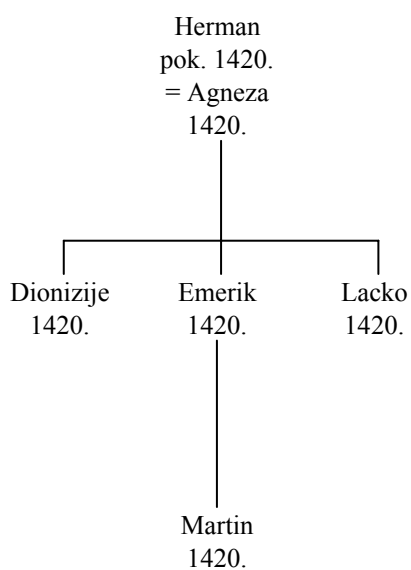
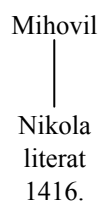
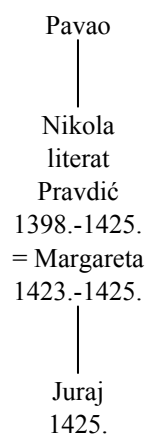

8. Glavnica

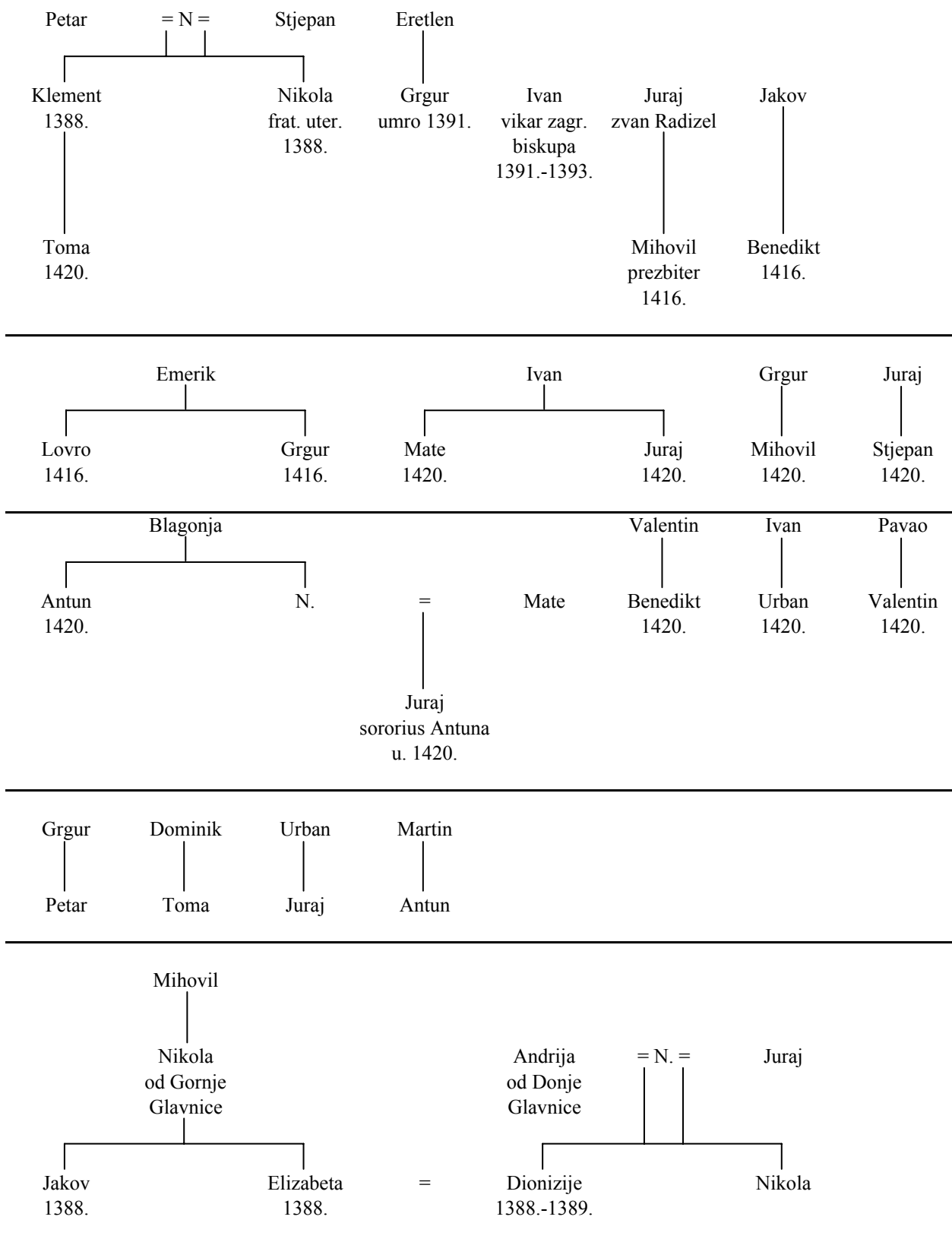

9. Globočec



10. Gora (Moravče)

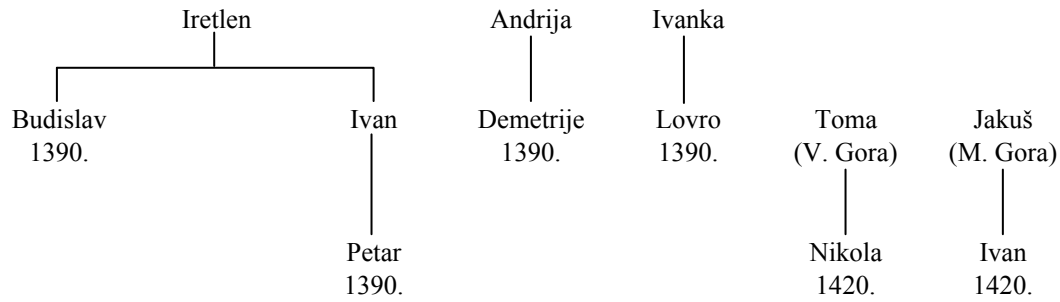

11. Komornica (Moravče = Pserje, Žitomer)

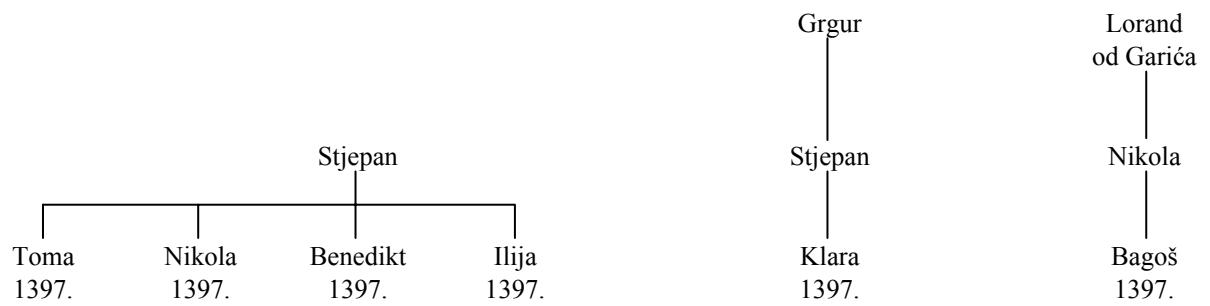

12. Nakašovec



13. Nespeš

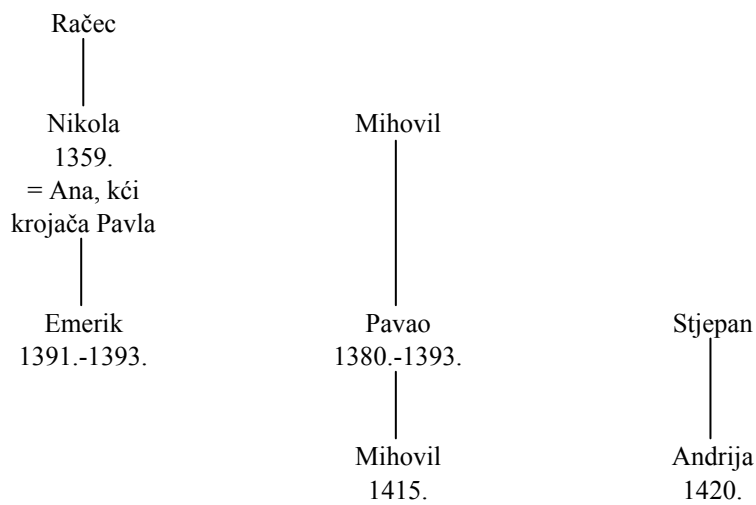

14. Omilja

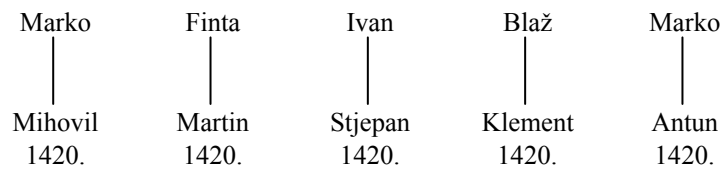

15. Radomerec (Ladomerec)

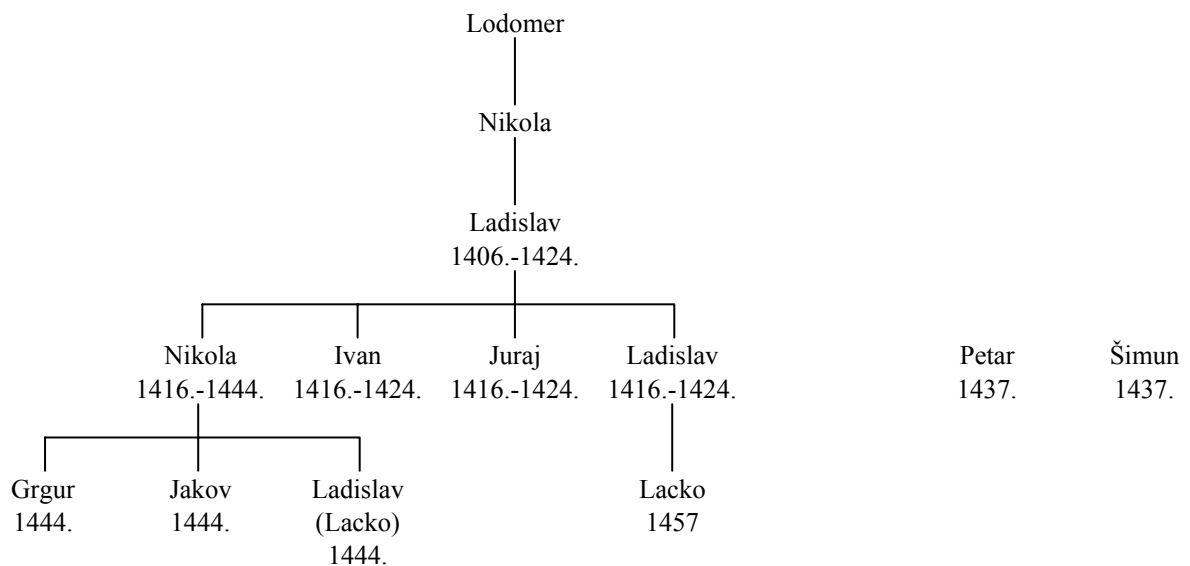

16. Suhodol

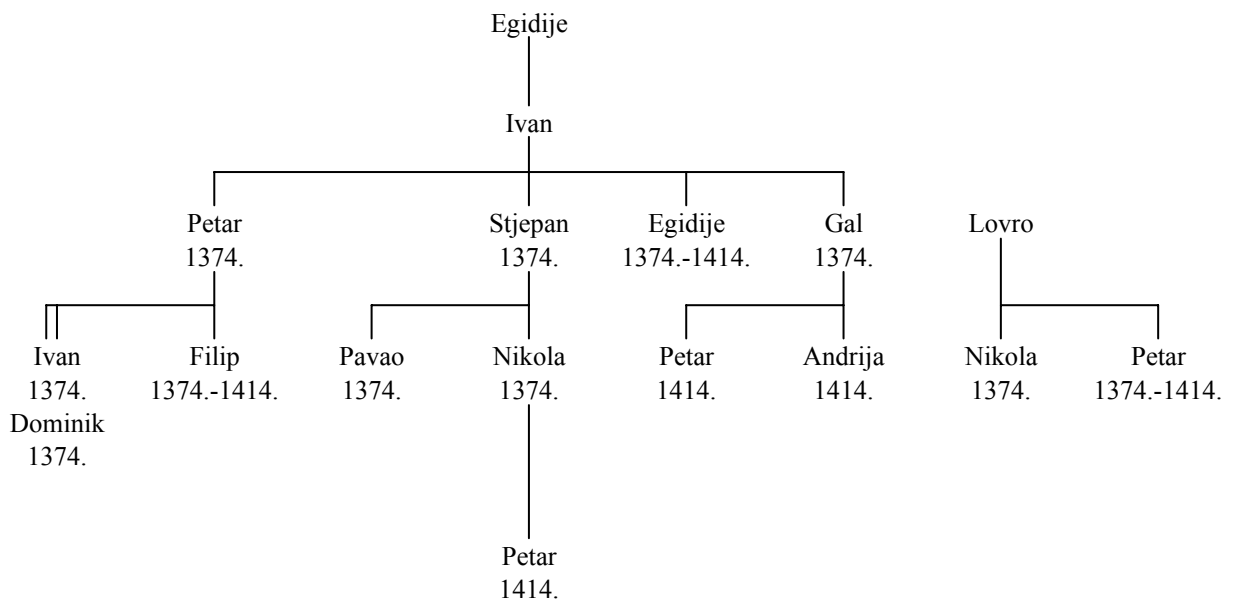

17. Turilovec

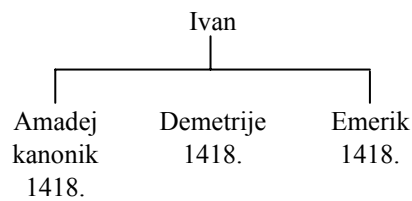

18. Žitomer

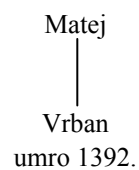
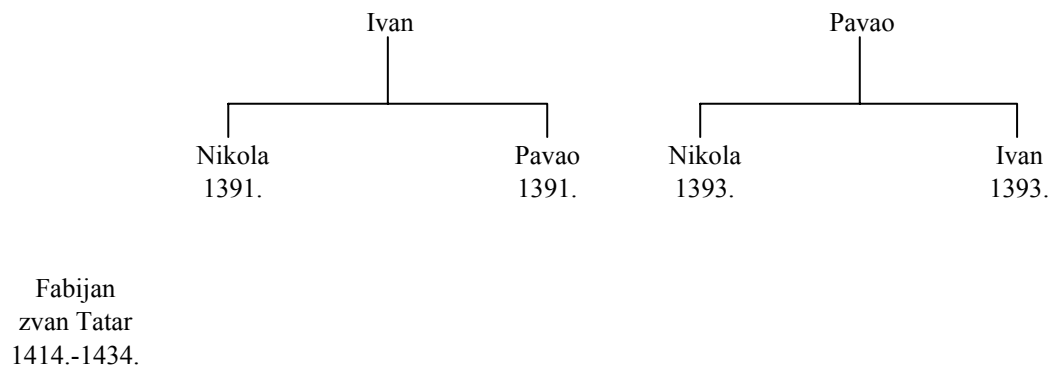
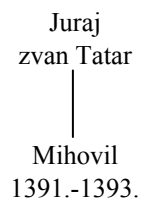

b) Turopolje

1. Batina (od Babče)

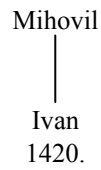

2. Čehi

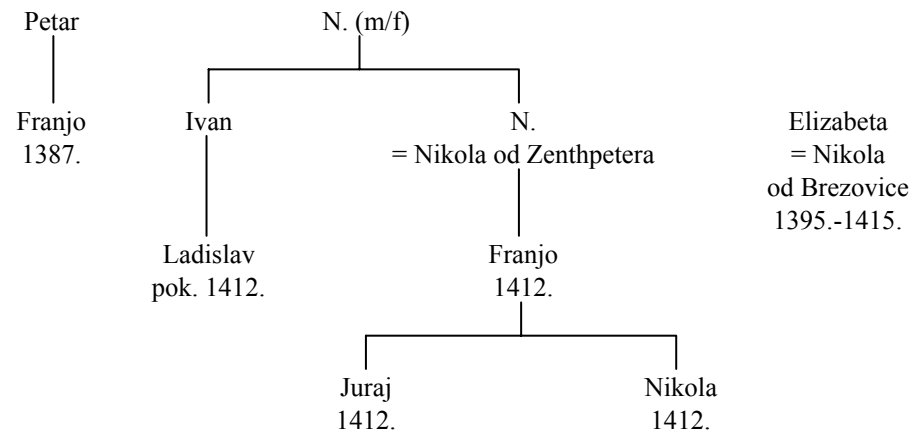

3. Gorica

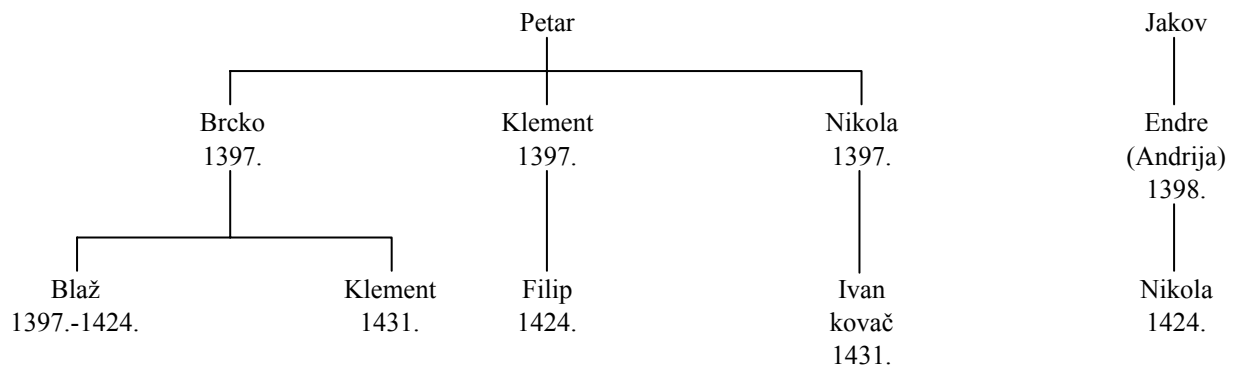
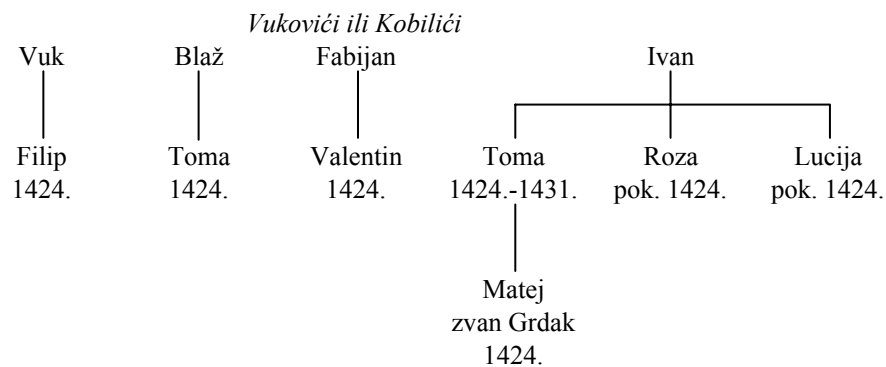

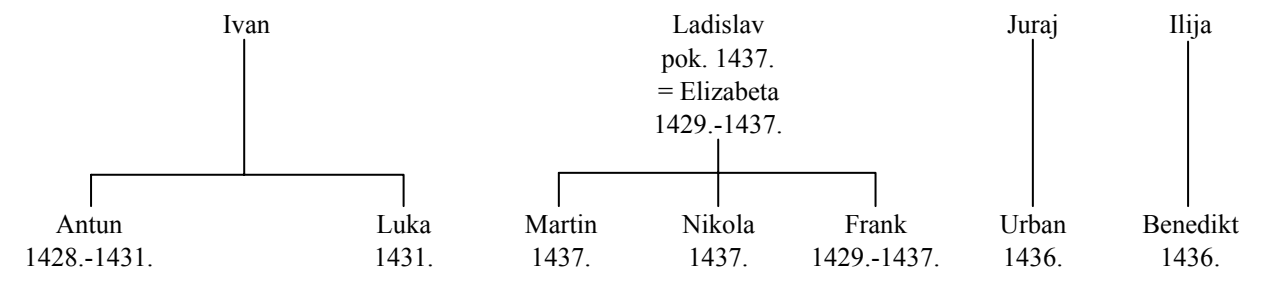
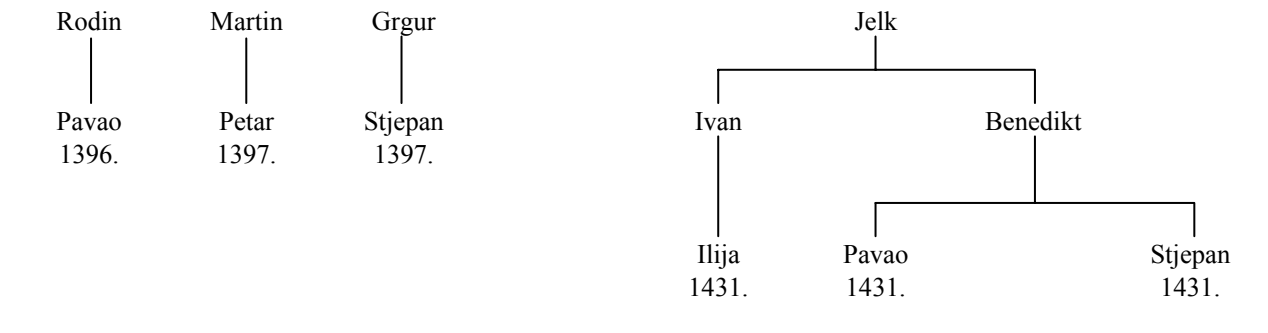
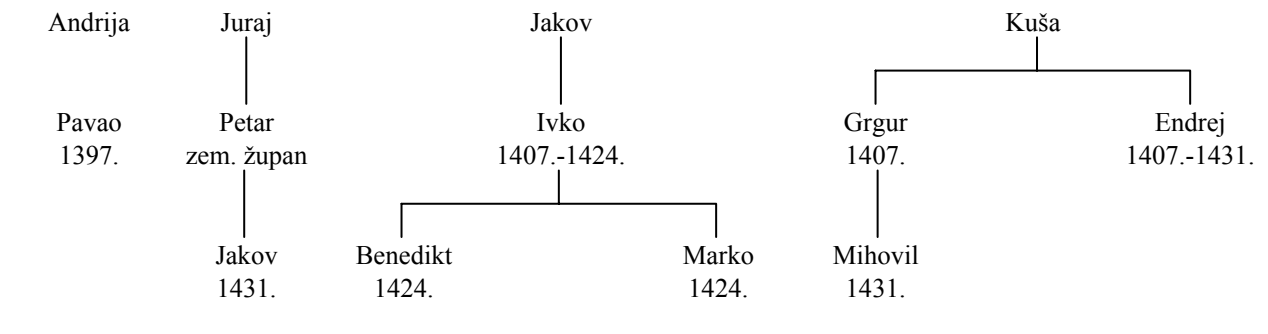

4. Jarebić

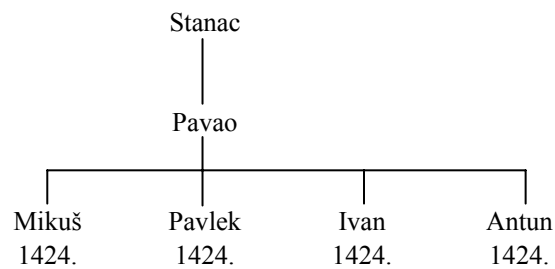

5. Kravarsko

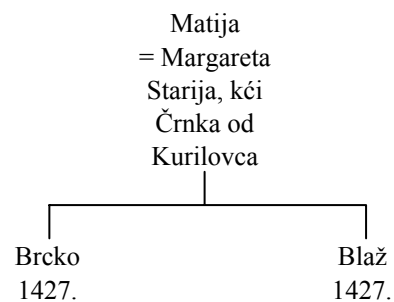

6. Kurilovec

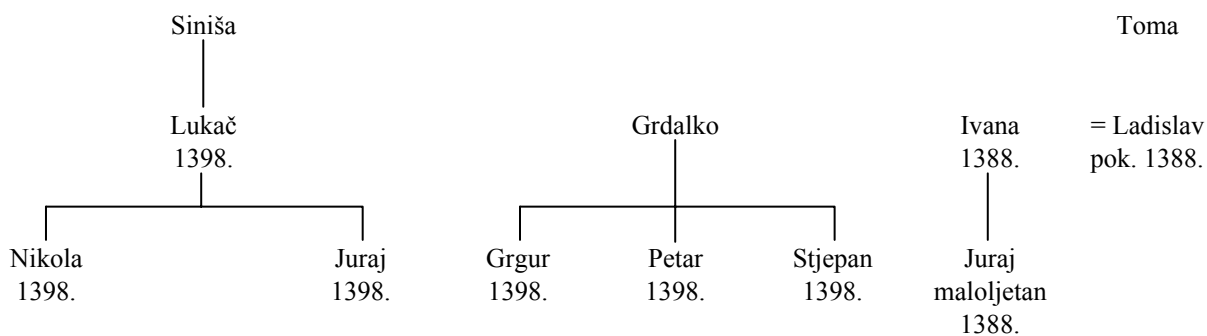
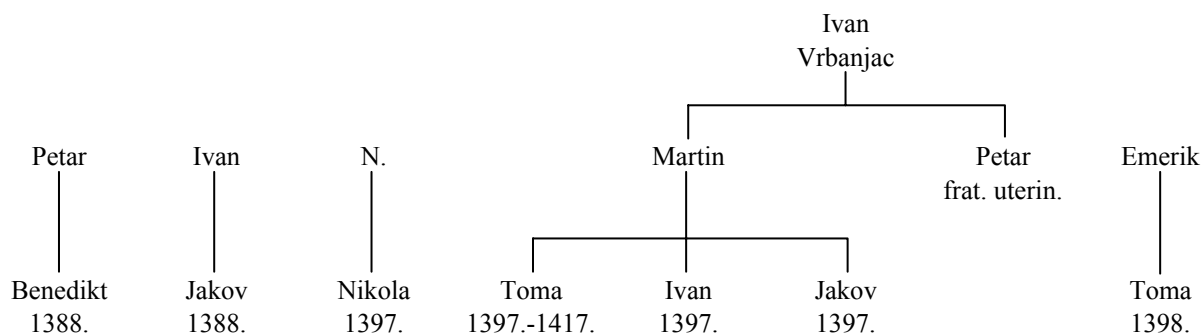
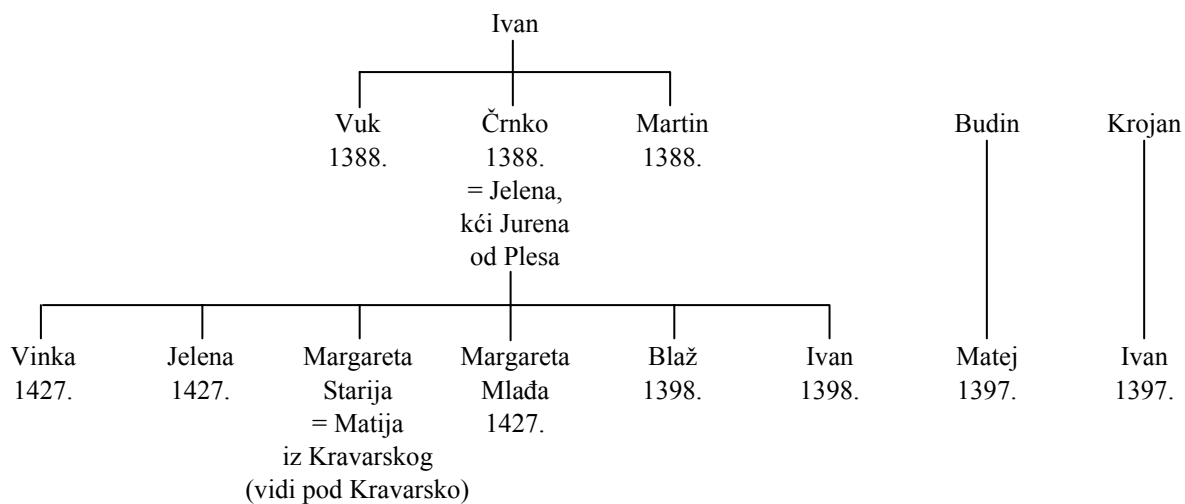
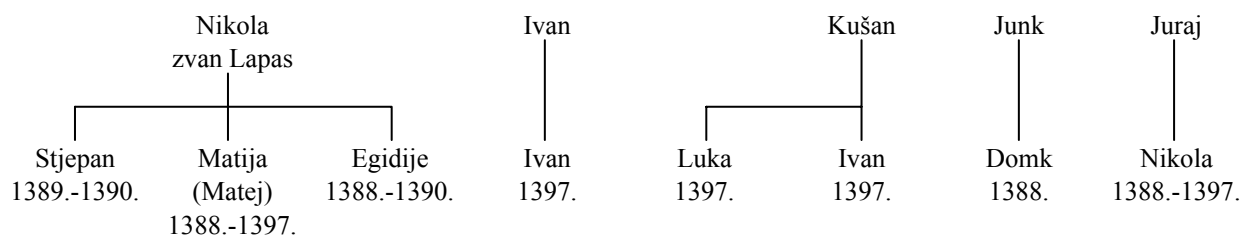

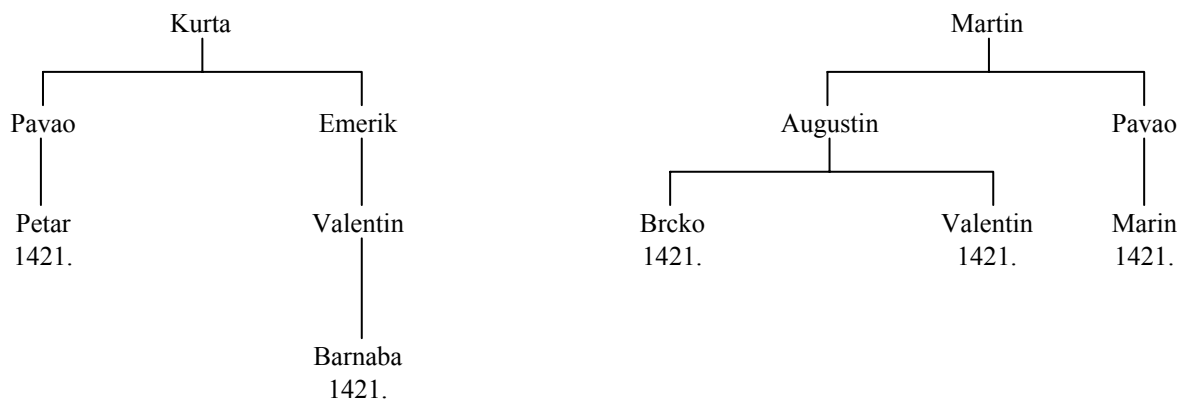

7. Lomnica, Donja

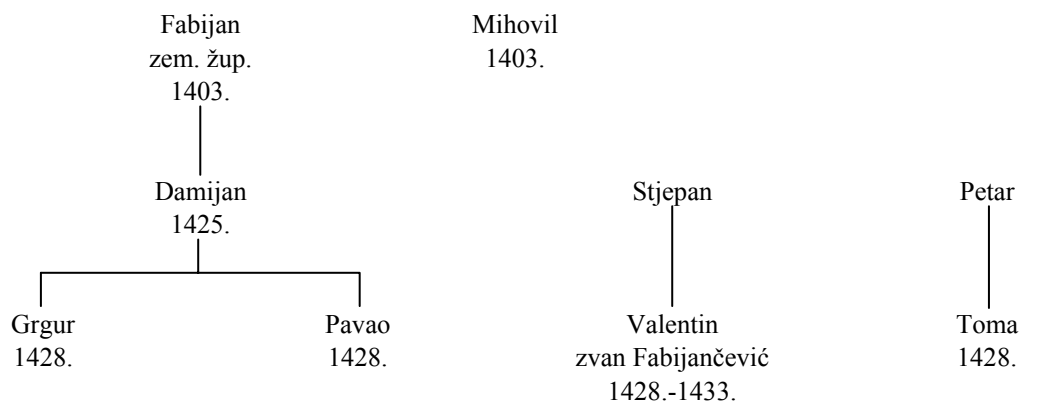
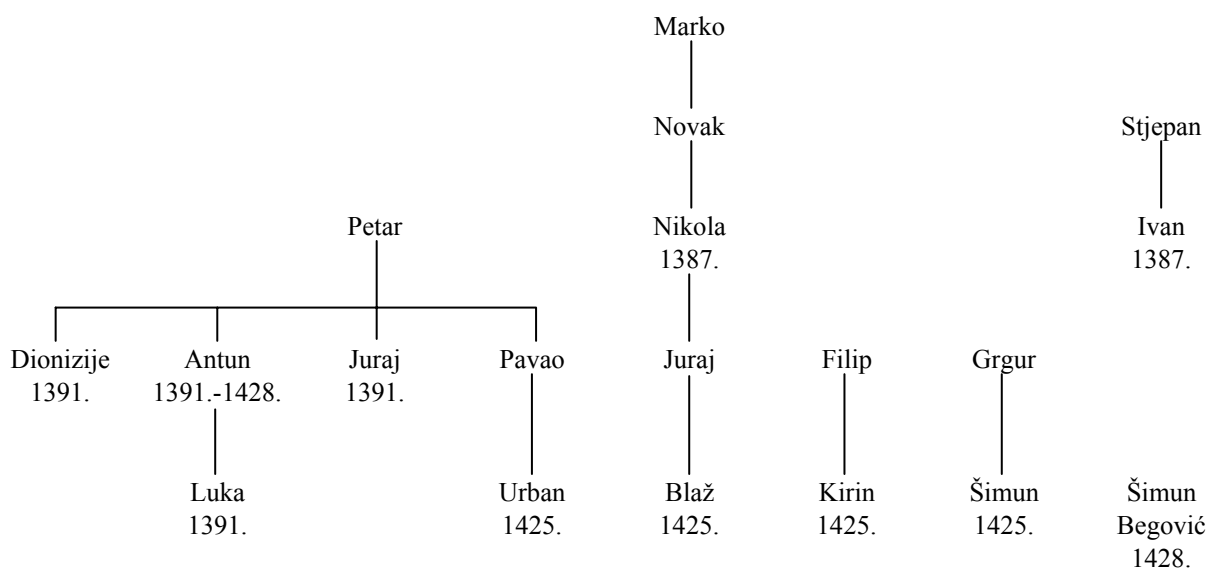

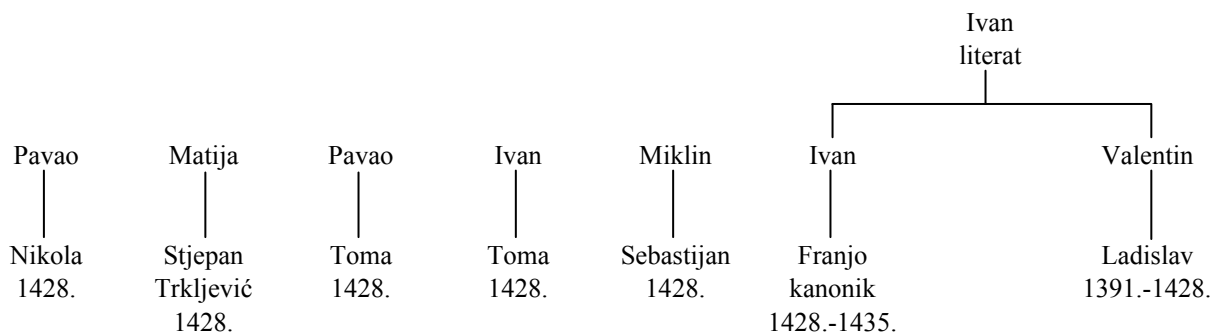
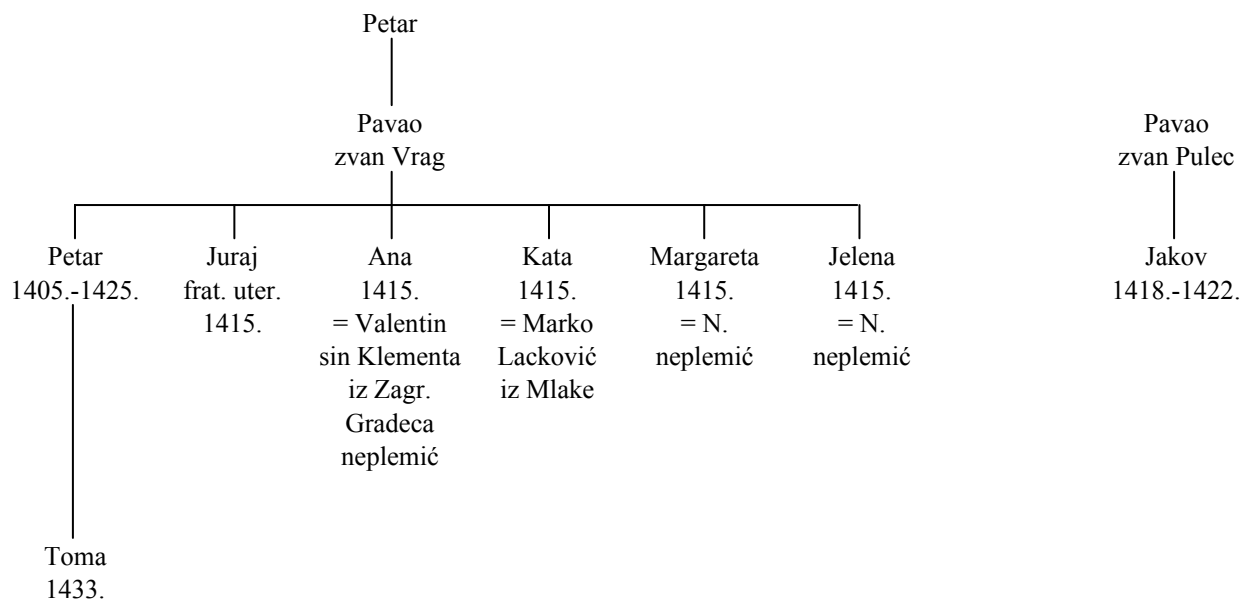

8. Lomnica, Gornja

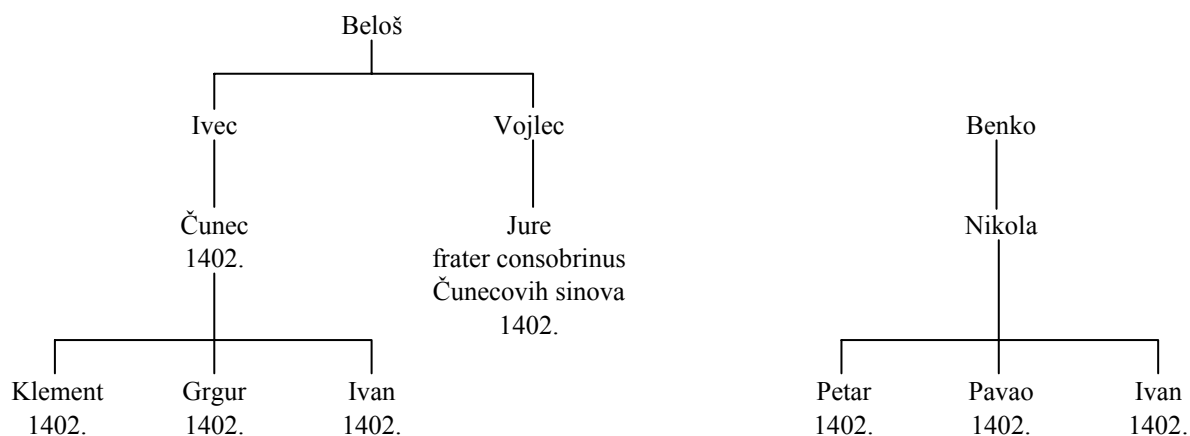

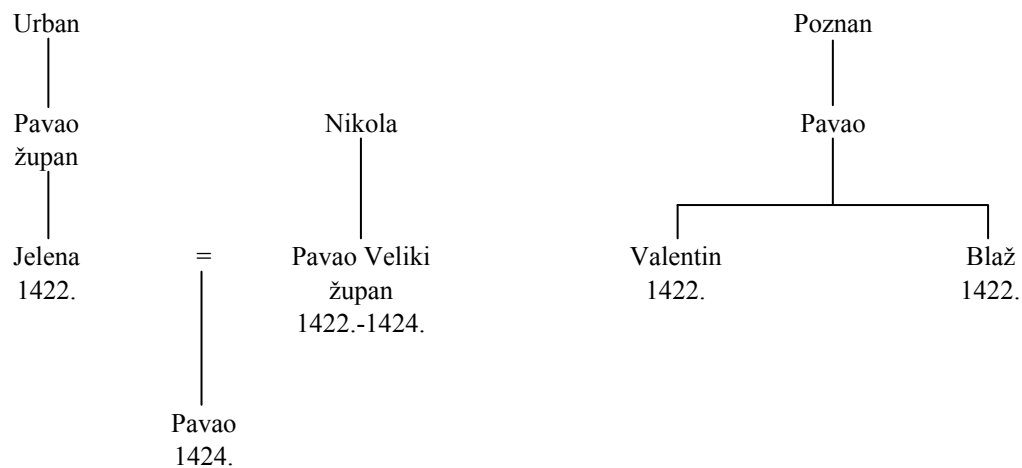

9. Lukavec, Donji

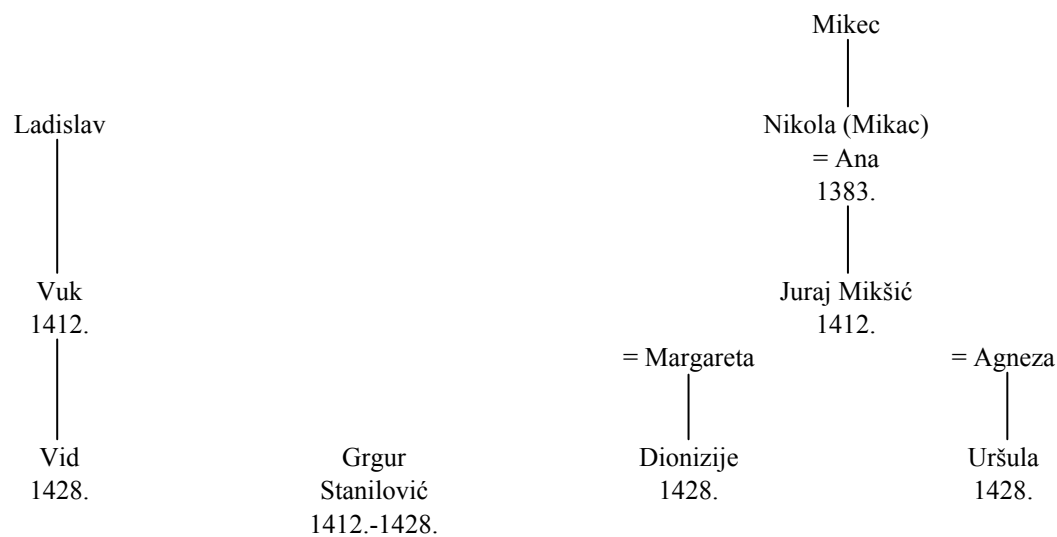

10. Lužan

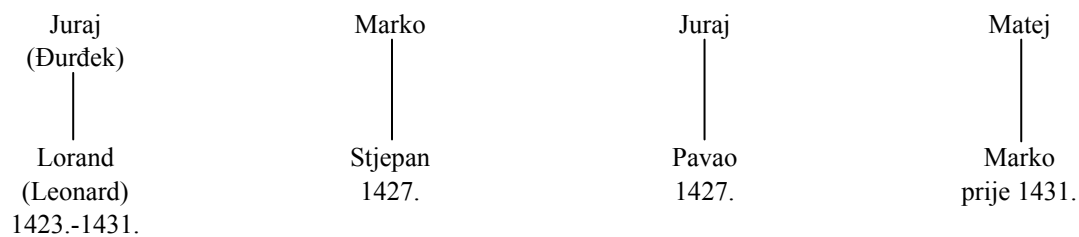

11. Mlaka

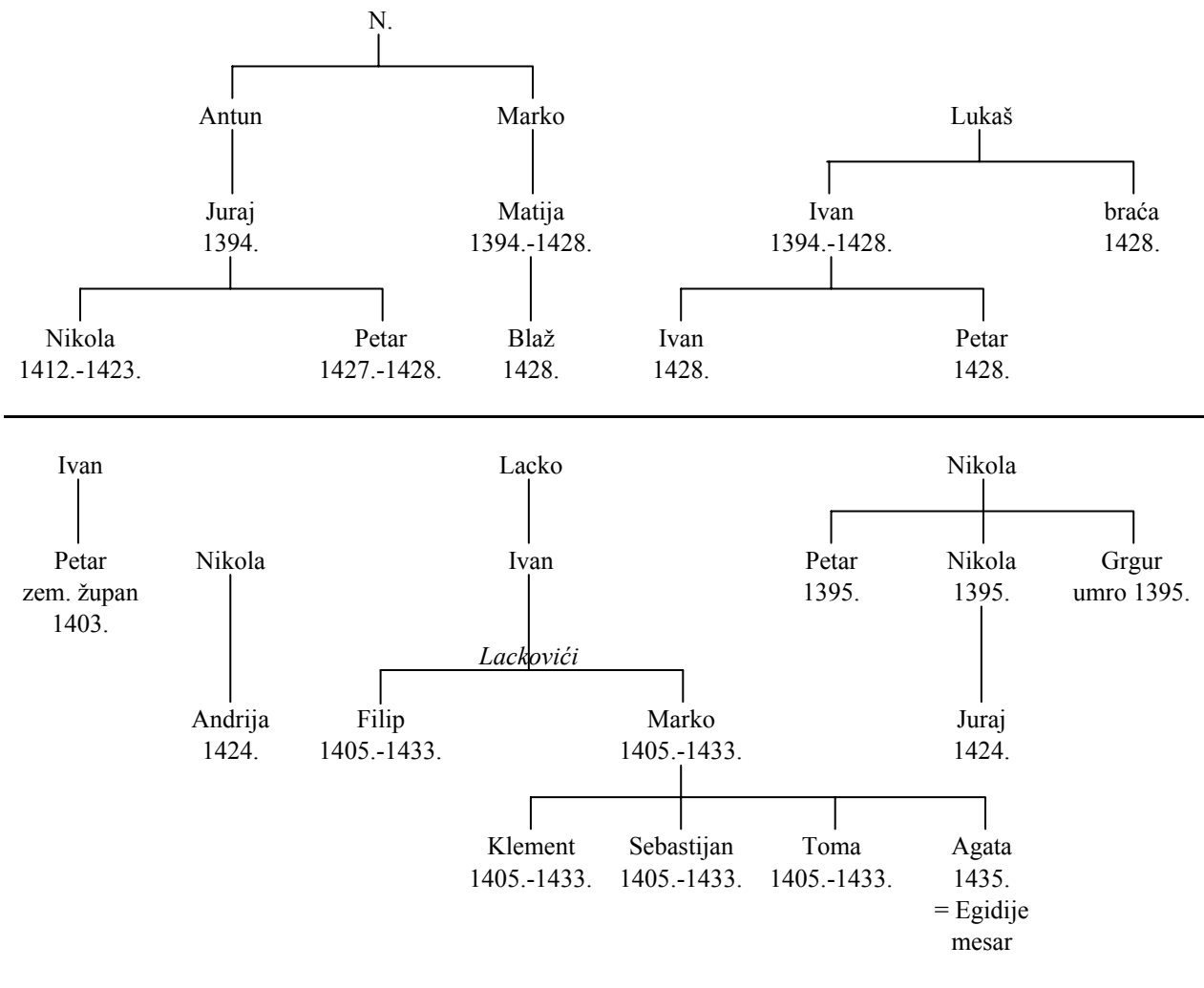

12. Mraclin

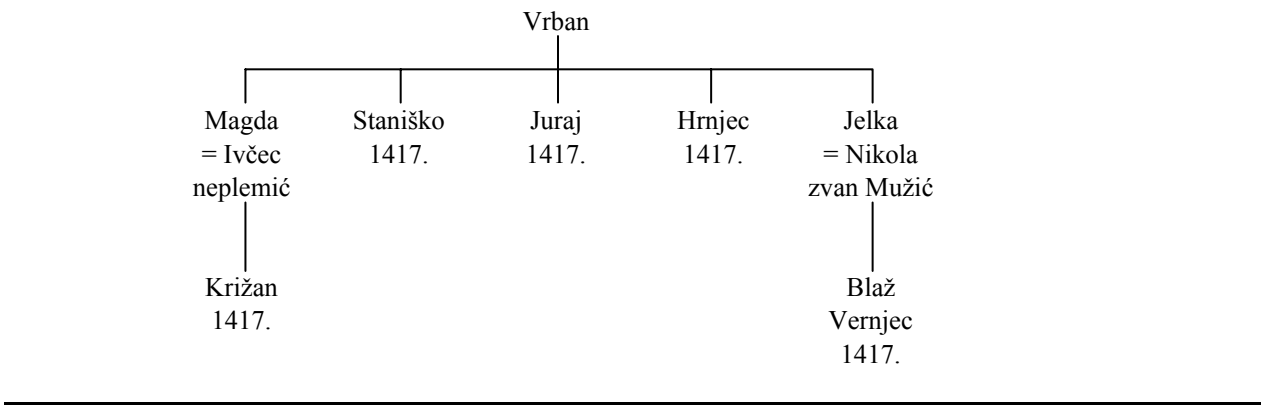

13. Obreš

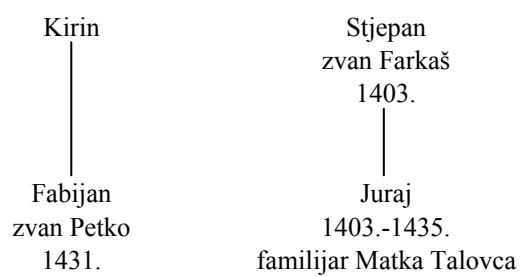

14. Pleso



15. Rakarje

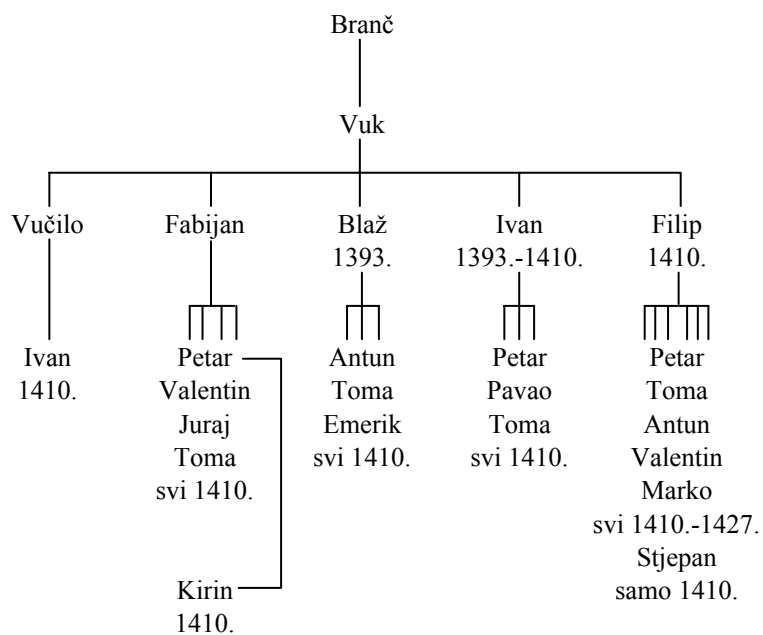
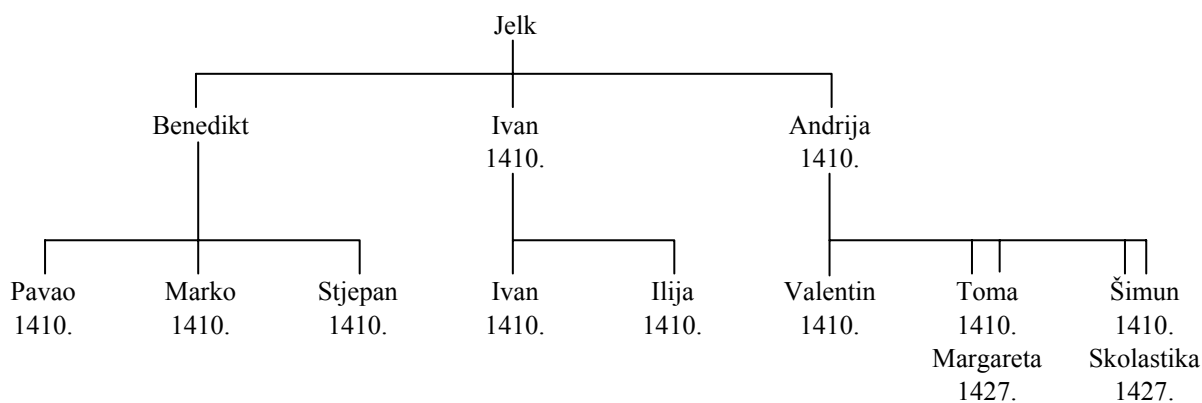
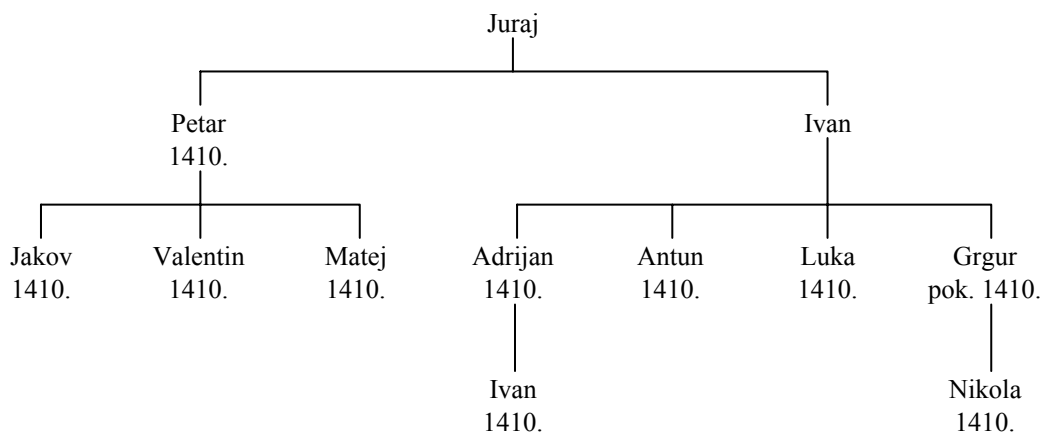

16. Rakitovec

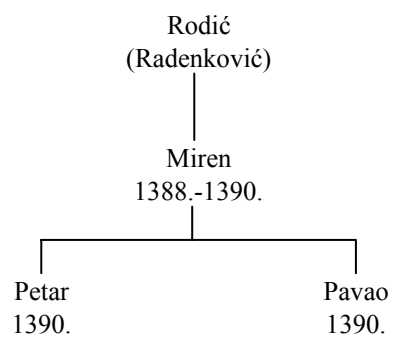

c) Pounje

1. Bročina

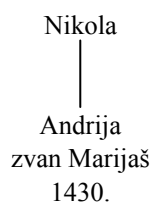

2. Čremošnica (Dubički županat)



3. Dolac

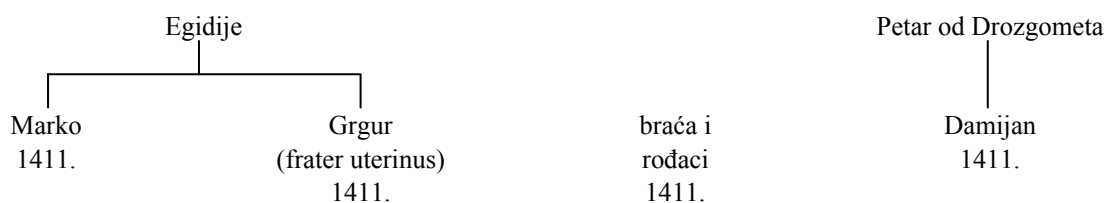

4. Greda (Pozobčić)

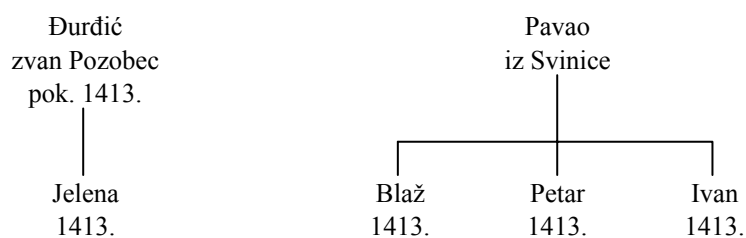

5. Goruša

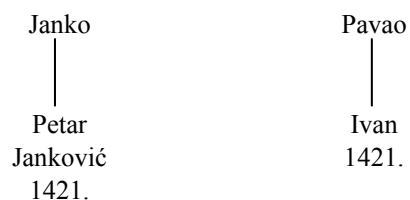

6. Hutina (generacio)

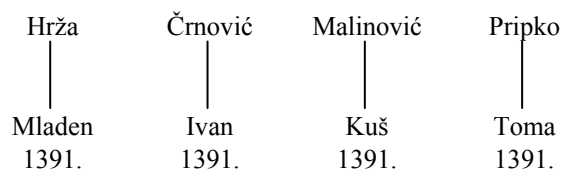

7. Jamnica, Donja (generacio)

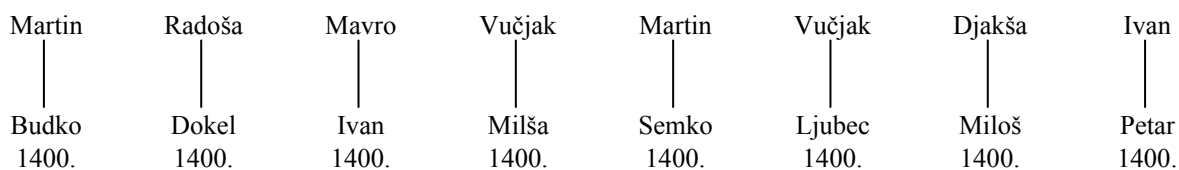
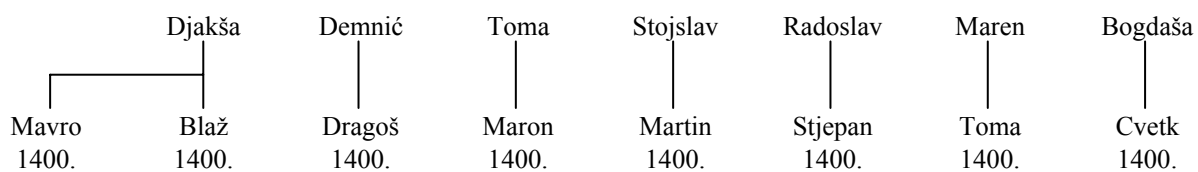
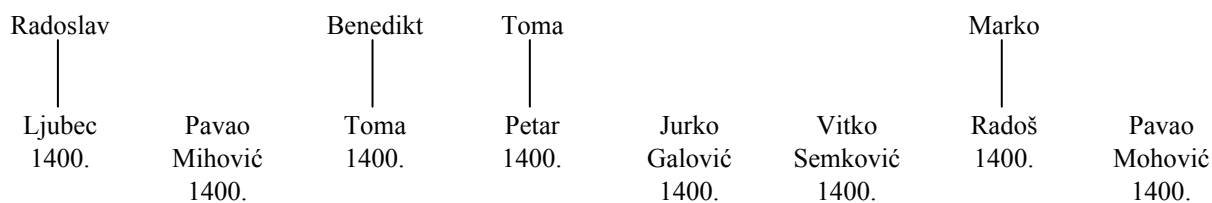

8. Kerlovac

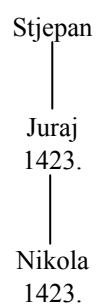

9. Kutnan (Tompić)

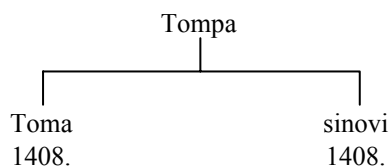

10. Lokačevo (generacio)

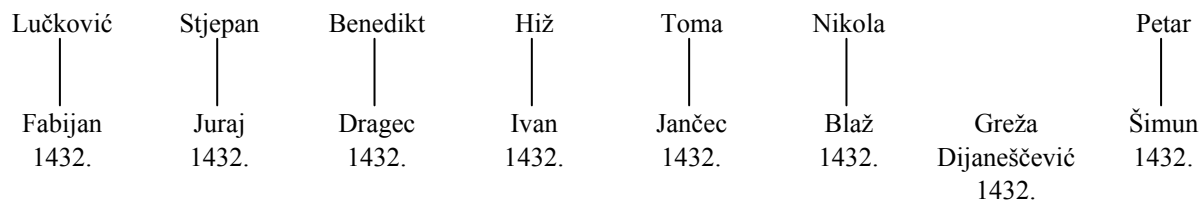

11. Obrovčan



12. Peći



(vidi niže i rodoslovlje Ivkovića kod Ozlja)

13. Ratetić

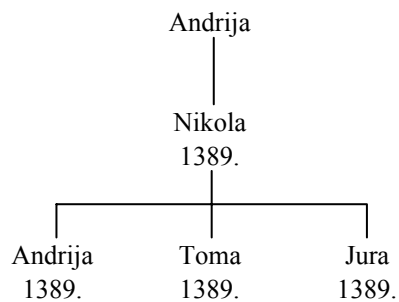

14. Vrhovina

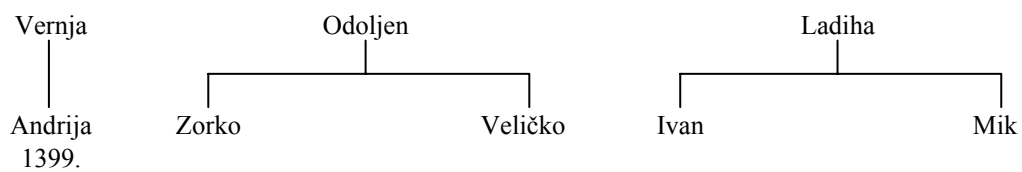
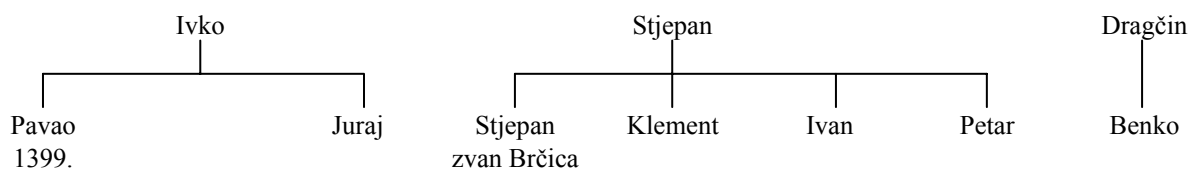
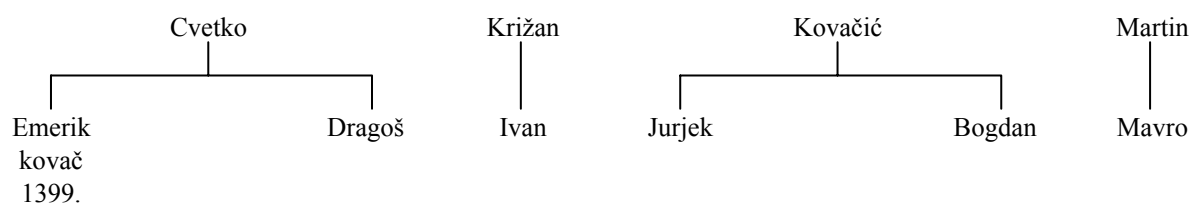
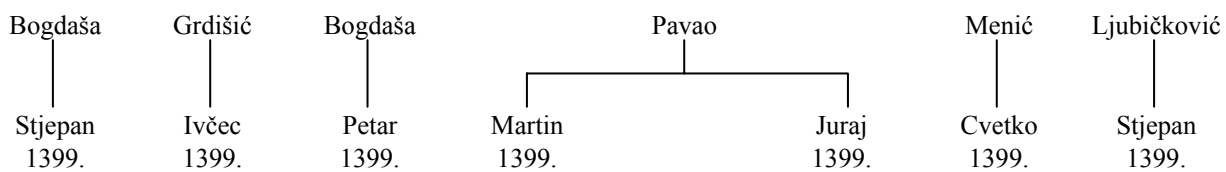

d) Gorica

1. Dobra (nobiles generacionales)

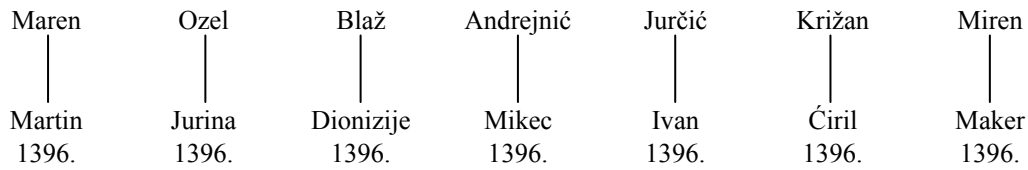

2. Gaz (Mrežnica)

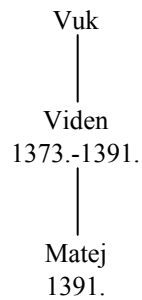

3. Klokoč

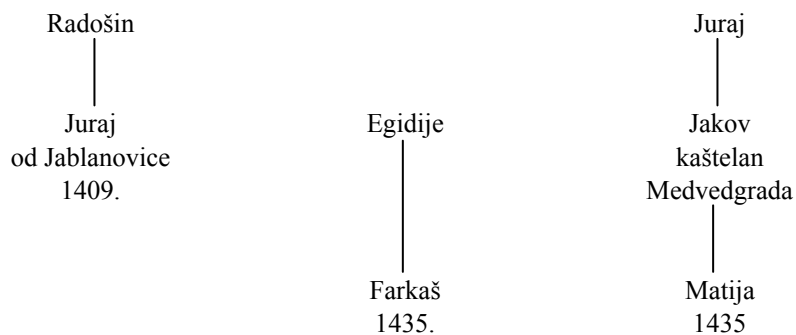

4. Kupčina

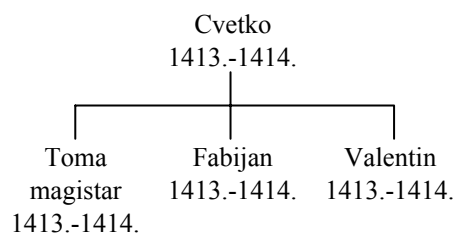

5. Supec

Ivan
|
Juraj
1396.

6. Švarča (fratres generacionis)

Nikola	Ivan zvan Ordog	Vukman	Mikov	Ivan	Stanko	Pavao	Jakuš
Andrija Severšić 1394.-1423.	Ivan 1405.	Šimun 1423.	Franjo 1423.	Antun 1423.	Mihovil 1423.	Matej 1423.	Družo 1423.
Juraj 1423.							

Vučjak		Živko			Toma	Benče
Petar 1423.	Kirin 1423.	Dragec 1423.	Vičen 1423.	Dragaš 1423.	Kirin 1423.	Petar 1423.

Demetrije	Toma	Bed	Munja	Bale	Kirin	
Petar 1423.	Ivan 1423.	Luka 1423.	Juraj 1423.	Marjaš 1423.	Matej 1423.	Janše 1423.

Malec		Stjepan	Rakšić	Dragman	Batko	
Šimun 1423.	Toma 1423.	Matej Kraljić 1423.	Ivan 1423.	Kirin 1423.	Viden 1423.	Mik 1423.

7. Tetačić (Grgurovec, Krvave suze)

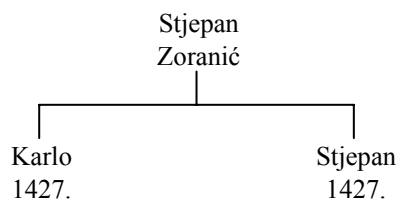
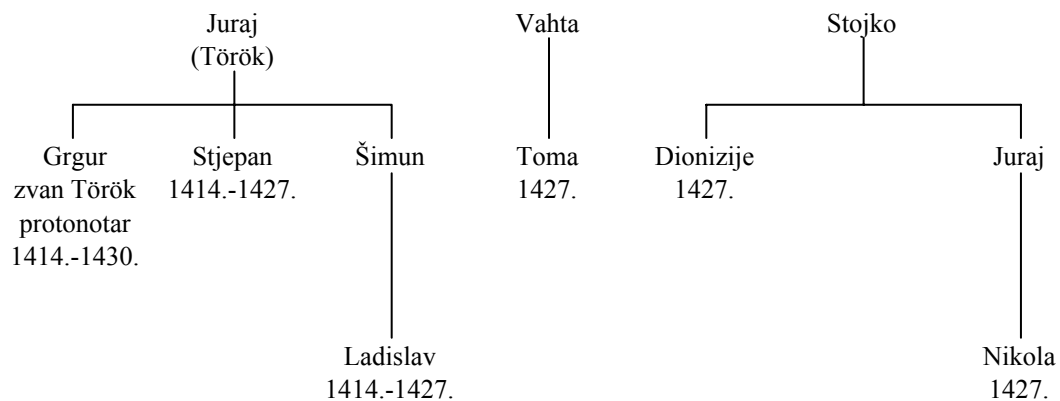

8. Zenthivan

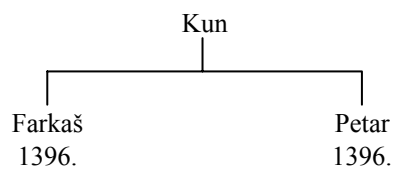

9. Zlat

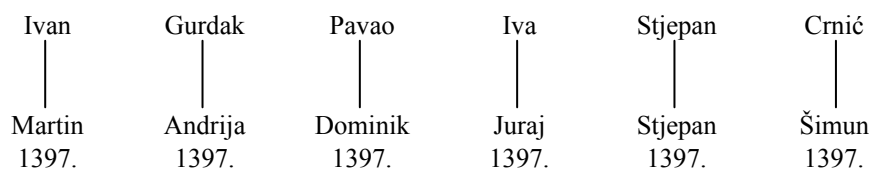

e) Okičko i ozaljsko područje

1. Cvetkovići (fratres generacionis)

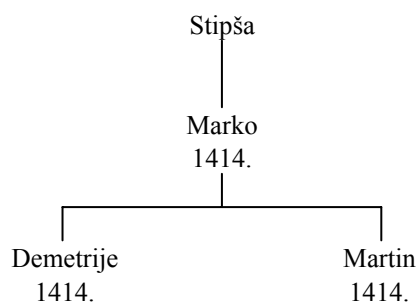
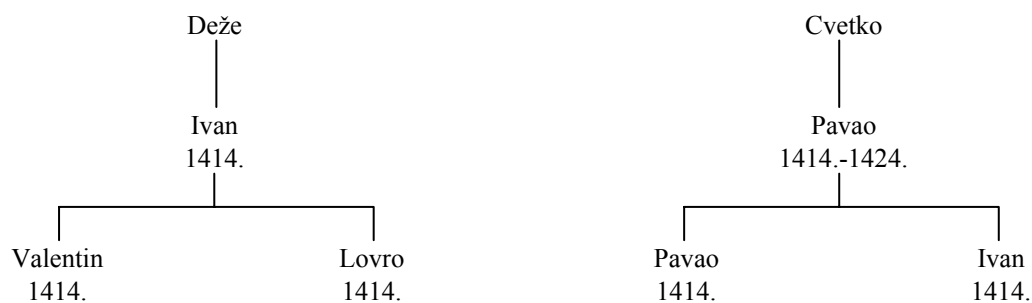

2. Dimjaković (de genere), posjednici Čebdina

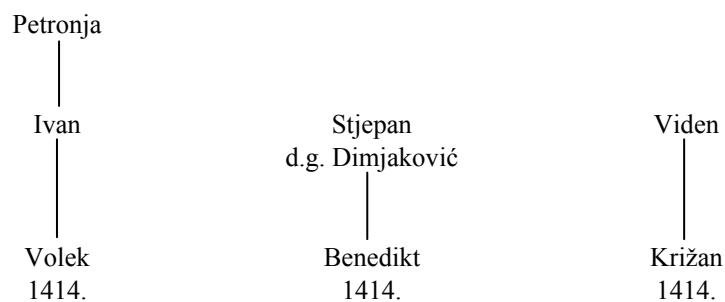

3. Domagovići

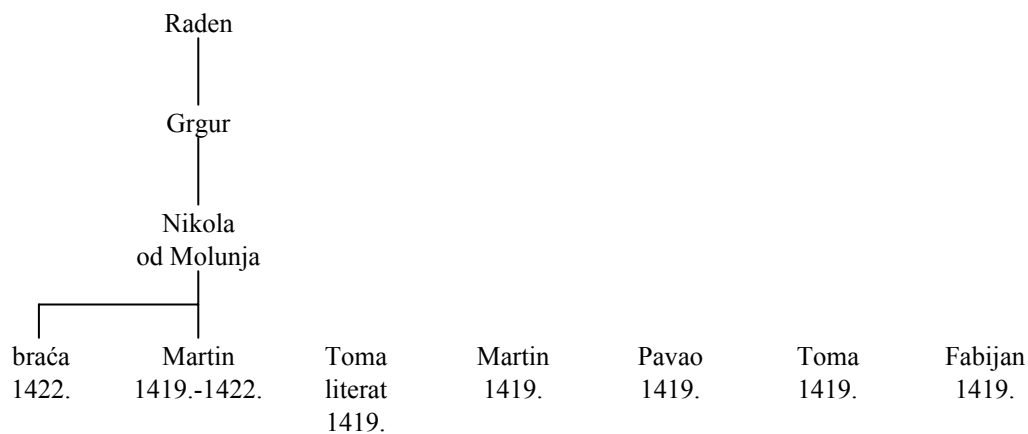

4. Draganići

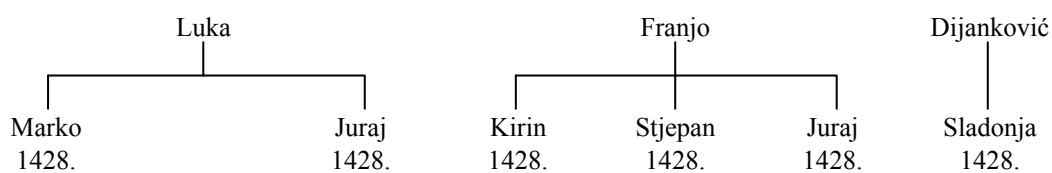
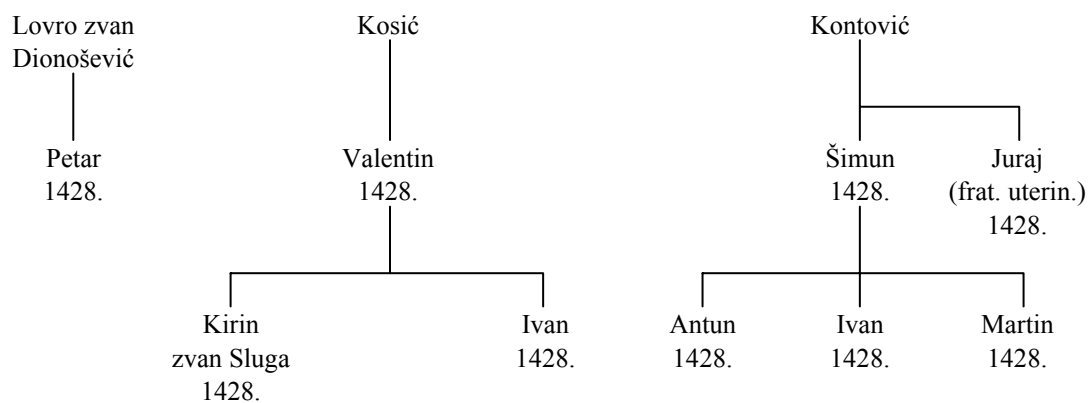

5. Ivković (od Peći i kasnije Duge Rese)

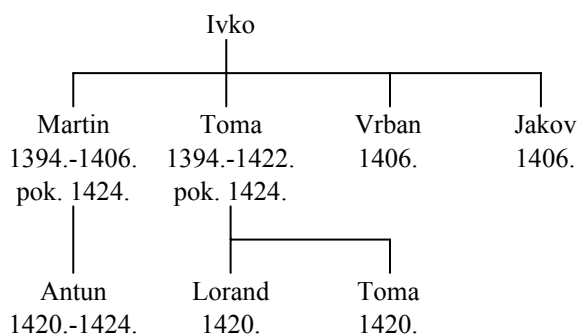

6. Pribić (Bakša)

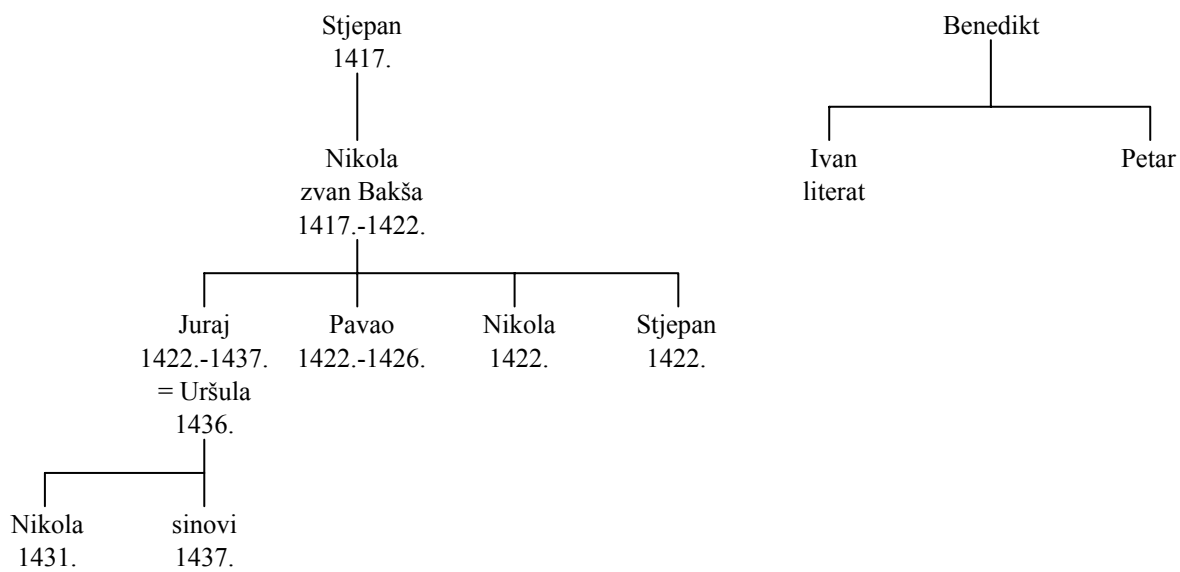

6. Popis izvora i literature

6.1. Popis izvora

- Bak, János M. – Pál Engel – James Ross Sweeney, *The Laws of the Medieval Kingdom of Hungary. Decreta regni mediaevalis Hungariae*, sv. 2, prir. Salk Lake City 1992.
- Bak, János M. – Péter Banyó – Martyn Rady, *Stephen Werbőczy. The Customary Law of the Renowned Kingdom of Hungary in Three Parts (1517). Tripartitum opus iuris consuetudinarii inclyti regni Hungariae*, *The Laws of the Medieval Kingdom of Hungary. Decreta regni mediaevalis Hungariae*, sv. 5, Idyllwild (CA) – Budapest, 2005.
- C. Tóth, Norbert, *Szabolcs megye hatóságának oklevelei II. (1387–1526)*, A nyíregyházi Jós András Múzeum kiadványai, sv. 53, Nyíregyháza 2003.
- Fejér, György, *Codex diplomaticus Hungariae ecclesiasticus ac civilis*, 11 sv., Buda 1829.-1844.
- Fortini, Bastiano, Vita di Messer Filippo Scolari, composta da Jacopo di Poggio Bracciolini, *Archivio Storico Italiano* 4 (1843.), str. 164-183.
- Géresi, Kálmán, *A nagy-károlyi gróf Károlyi-család oklevéltára*, sv. 2, Budapest, 1883.
- Halász, Éva B. – Suzana Miljan, *Diplomatarium comitum terrestrium Crisiensium (1274–1439). A Körösi comites terrestres okmánytára (1274–1439). Isprave križevačkih zemaljskih župana (1274.–1439.)*, prir. *Subsidia ad historiam medii aevi Hungariae inquirendam*, sv. 6, Budapest – Zagreb 2014.
- Horváth, Richárd, *Győr megye hatóságának oklevelei (1328–1525)*, A Győri Egyházmegyei Levéltár Kiadványai. Források, feldolgozások, sv. 1; Publikationen des Diözesanarchivs von Raab Quellen, Studien, sv. 1, Győr – Raab 2005.
- Ivšić, Stjepan – Josip Bratulić, *Acta Croatica. Hrvatski spomenici*, Zagreb 2014. (u tisku).
- Kammerer, Ernő et al., *A zichi és vásonkeői gróf Zichy-család idősb ágának okmánytára. Codex diplomaticus domus senioris comitum Zichy de Zich et Vasonkeő*, sv. 6-12, Budapest 1894.-1931.
- Laszowski, Emilij, *Monumenta historica nobilis communitatis Turopolje olim 'Campus Zagabiensis' dictae*, 4 sv., Zagreb 1904.-1908.
- Lukcsics, Pál, *XV. századi pápák oklevelei. Diplomata pontificum saec. XV.*, sv. 1-2, Budapest, 1931.-1938.
- Ljubić, Šime, *Listine o odnošajih izmedju južnoga Slavenstva i Mletačke Republike*, *Monumenta spectantia historiam Slavorum meridionalium*, sv. 2, Zagreb 1870.

- Ljubić, Šime, *Listine o odnošajih izmedju južnoga Slavenstva i Mletačke Republike*, sv. 6, Monumenta spectantia historiam Slavorum meridionalium, sv. 9, Zagreb 1878.
- Magdić, Mile, Petnaest izprava, koje se čuvaju u arhivu senjskog kaptola, *Vjestnik Kr. hrvatsko-slavonsko-dalmatinskog zemaljskog arkiva* 3 (1901.), str. 47-59.
- Mályusz, Elemér, A Szlavonai és Horvátországi középkori pálos kolostorok oklevelei az Orsz. levéltárban, *Levéltári Közlemények*, sv. 5, Budapest 1927., str. 136-209.
- Mályusz, Elemér, A Szlavonai és Horvátországi középkori pálos kolostorok oklevelei az Orsz. levéltárban, *Levéltári Közlemények*, sv. 6, Budapest 1928., str. 87-203.
- Mályusz, Elemér, A Szlavonai és Horvátországi középkori pálos kolostorok oklevelei az Orsz. levéltárban, *Levéltári Közlemények*, sv. 8, Budapest 1930., str. 65-111.
- Mályusz, Elemér et al., Zsigmondkori oklevéltár, sv. 1-12, Budapest 1951.-2013.
- Nagy, Imre et al., *Codex diplomaticus patrius. Hazai okmánytár*, sv. 2, Győr, 1865.
- Neumann, Tibor, *Bereg megye hatóságának oklevelei (1299–1526)*, Szabolcs-szatmár-beregi Szemle Füzetek, sv. 3, Nyíregyháza 2006.
- Ortvay, Tivadar – Frigyes Pesty, *Oklevelek Temesvármegye és Temesvárváros történetéhez*, sv. 1, Pozsony 1896.
- Óváry, Lipót, *A Magyar Tudományos Akadémia történelmi bizottságának oklevélmásolatai I. füz.*, *A Mohácsi vész előtti okiratok kivonatai*, sv. 1, Budapest, 1890.
- Osio, Luigi, *Documenti diplomatici tratti dagli archivi milanesi*, 3 sv., Milan 1971.
- Piti, Ferenc, *Szabolcs megye hatóságának oklevelei I. (1284–1386)*, A nyíregyházi Jós András Múzeum kiadványai, sv. 55, Szeged – Nyíregyháza 2004.
- Rački, Franjo, Izvadci iz kralj. osrednjega arkiva u Napulju za jugoslovensku poviest, *Arhiv za povjestnicu jugoslavensku*, sv. 7, Zagreb 1863., str. 5-71.
- Smičiklas, Tadija et al. *Diplomatički zbornik Kraljevine Hrvatske, Dalmacije i Slavonije. Codex diplomaticus Regni Croatiae, Dalmatiae et Slavoniae*, 18 sv., Zagreb 1904.-1990.
- Šamšalović, Miljen – Jakov Stipišić, Isprave u Arhivu Jugoslavenske akademije, *Zbornik Historijskog instituta Jugoslavenske akademije*, sv. 2, Zagreb 1959., str. 289-379.
- Šišić, Ferdo, Nekoliko isprava iz početka XV st., *Starine*, sv. 39, Zagreb 1938., str. 130-320.
- Šišić, Ferdo, *Memoriale Pauli de Paulo patricii Iadrensis*, *Vjestniku Kr. hrvatsko-slavonsko-dalmatinskog zemaljskog arkiva*, 1904.
- Šurman, Đuro, *Hrvatski spomenici. Acta Croatica, Monumenta historico-juridica Slavorum meridionalium*, sv. 6, Zagreb 1898.

- Thallóczy, Lajos – Samu Barabás, *A Blagay-család oklevéltára. Codex diplomaticus comitum de Blagay*, Monumenta Hungariae Historica – Diplomataria, sv. 28, Budapest 1897.
- Thallóczy, Lajos – Samu Barabás, *A Frangepán család oklevéltára. Codex diplomaticus comitum de Frangepanibus*, 2 sv., Monumenta Hungariae Historica – Diplomataria, sv. 35 i 38, Budapest 1910. i 1913.
- Thallóczy, Lajos – Sándor Horváth, *Alsó-szlavóniai okmánytár (Dubicza, Orbász és Szana vármegyék). Magyarország melléktartományainak oklevéltára. Codex diplomaticus partium regno Hungariae adnexarum (comitatum: Dubicza, Orbász et Szana)*, sv. 3, Monumenta Hungariae Historica – Diplomataria, sv. 36, Budapest 1912.
- Tkalčić, Ivan Krstitelj, et al., *Povjesni spomenici slobodnog kraljevskog grada Zagreba. Monumenta historica liberae regiae civitatis Zagrabiae* (dalje: MHCZ), svezak 1-19, Zagreb 1889.-1953.
- Tkalčić, Ivan Krstitelj, et al., *Povjesni spomenici Zagrebačke biskupije. Monumenta historica episcopatus Zagrabensis*, sv. 1-7, Zagreb 1873.-2005.
- Véghelyi, Dezső – Imre Nagy – Gyula Nagy, *Zala vármegye története. Oklevéltár*, 2 sv., Budapest 1886.-1890.
- Wenzel, Gusztáv, Okmányi adalék Borbála és Erzsébet magyar királynék birtokáról (1424-1439), *Magyar Történelmi Tár* 12 (1863.), str. 271-274.

6.2. Popis literature

- Acheson, Eric, *Gentry Community. Leicestershire in the Fifteenth Century, c. 1422-c. 1485*, Cambridge 1992.
- Adamček, Josip, *Medvedgradsko vlastelinstvo, Kaj*, Zagreb, 1984.
- Adamček, Josip, *Povijest vlastelinstva Božjakovine i okolice*, Zagreb, 1981.
- Apostolova-Maršavelski, Magdalena, *Quarta puellaris po običajom pravu Turopolja (13.-16. st.)*, *Zbornik pravnog fakulteta u Zagrebu*, god. 42, br. 2, Zagreb, 1992., str. 141.-149.
- Antonić, Nikolina, *Medieval village in Northern Croatia through archaeological and historical sources*, neobjavljena magistarska radnja, Budapest: Central European University, 2014.
- Arany, Krisztina, *Florentine Families in Hungary in the First Half of the Fifteenth Century*, neobjavljena doktorska radnja, Budapest: Central European University, 2014.
- János M. Bak, *Una eademque nobilitas? Domini i familiares među srednjovjekovnim plemstvom Kraljevine Ugarske*, u: *Izbrane teme*, str. 85-96.

- Bak, János, Sigismund and the Ottoman advance, u: *Studying Medieval Rulers and Their Subjects: Central Europe and Beyond*, ur. Gábor Klaniczay – Balázs Nagy, Farmingham 2010.
- Banyó, Peter, *The Filial Quarter. Inheritance of Noblewomen in Medieval Hungary*, neobjavljena magistarska radnja, Budapest: Central European University, 1999.
- Attila Bárány, Anglo-Luxembourg relations during the reign of Emperor Sigismund, u: *Sigismund von Luxemburg. Ein Kaiser in Europa*, ur. Michel Pauly – François Reinert, Mainz na Rajni 2006., str. 43-59.
- Bennett, Michael J., *Community, Class and Careerism: Cheshire and Lancashire Society in the Age of Sir Gawain and the Green Knight*, Cambridge 1983.
- Beuc, Ivan, *Povijest institucija državne vlasti Kraljevine Hrvatske, Slavonije i Dalmacije*, Zagreb, 1985.
- Bojničić, Ivan, Jakov Bribirski od plemena Šubić, *Vjestnik Kr. hrvatsko-slavonsko-dalmatinskog zemaljskog arkiva* 1 (1899.), str. 85-96.
- Botica, Ivan, *Krbavski knezovi u srednjem vijeku*, doktorska radnja, Filozofski fakultet Sveučilišta u Zagrebu, 2011.
- C. Tóth, Norbert, *Szabolcs megye működése a Zsigmond-korban*, Nyíregyháza 2008.
- Carpenter, Christine, *Locality and polity: a study of Warwickshire landed society, 1401-1499*, Cambridge – New York, 1992.
- Cheyette, F. L., Georges Duby's Mâconnais after fifty years: reading it then and now, *Journal of Medieval History*, sv. 28, New York – Amsterdam 2002., str. 291-317.
- Ćirković, Sima, O jednom posredovanju despota Stefana između Ugarske i Turske, *Istraživanja* 16 (2005.), str. 229-240.
- Dobronić, Lelja, *Po starom Moravču*, Zagreb, 1979.
- Dobronić, Lelja, *Templari i ivanovci u Hrvatskoj*, Zagreb 2002.
- Dobronić, Lelja, *Viteški redovi: templari i ivanovci u Hrvatskoj*, Zagreb 1984.
- Duby, Georges, *La société aux XI^e et XII^e siècles dans la région mâconnaise*, Paris 1953.
- Duby, Georges, *The Chivalrous Society*, Berkeley – Los Angeles 1980.
- Đikić, Marija – Ivan Jurić, Povijest istraživanja o turopoljskoj svinji, u: *Turopoljska svinja – autohtona hrvatska pasmina*, ur. Marija Đikić – Ivan Jurić – Franjo Kos, Velika Gorica 2002., str. 41-46.
- Eckhart, Ferenc, Die glaubwürdigen Orte Ungarns im Mittelalter, *Mitteilungen des Instituts für österreichische Geschichtsforschung. Ergänzungsband* 9 (1914.) 2, str. 395-558

- Engel, Pál, Honor, var, ispansag. Tanulmányok az Anjou-királyság kormányzati rendszeréről, *Századok* 116 (1982.), str. 880-920.
- Engel, Pál, Honor, castrum, comitatus. Studies in the Government System of the Angevine Kingdom, *Questiones Medii Aevi novae* 1 (1996.), str. 91-100.
- Engel, Pál, Királyi emberek Valkó megyében, u: *Honor, vár, ispánság. Válogatott tanulmányok*, ur. Enikő Csukovits, Budapest 2003., str. 494-511.
- Engel, Pál, *Királyi hatalom és arisztokrácia viszonya a Zsigmond-korban*, Budapest 1977.
- Engel, Pál, *Középkori magyar genealógia / Magyarország világi archontológiája 1301-1457*, PC CD-ROM, Budapest 2001.
- Engel, Pál, *Magyarország a középkor végén*, CD-ROM, Budapest 2001.
- Engel, Pál, *Magyarország világi archontológiája 1301-1457*, 2 sv., Budapest 1996.
- Engel, Pál, *A nemesi társadalom a középkori Ung megyében*, Budapest 1998.
- Engel, Pál, *The Realm of St. Stephen. A history of Medieval Hungary, 895-1526*, London – New York 2001.
- Engel, Pál – C. Tóth, Norbert, *Királyok és a királynék itineráriumi (1382-1438). Itineraria regum et reginarum (1382-1438)*, Segédletek a középkori magyar történelem tanulmányozásához. Subsidia ad historiam medii aevi Hungariae inquirendam, sv. 1, MTA Történettudományi intézete, Budapest 2005.
- Filipović, Emir O., Viteške svečanosti u Budimu 1412. godine i učešće bosanskih predstavnika, u: *Spomenica akademika Marka Šunjića (1927-1998)*, Sarajevo 2010., str. 285-306.
- Freeman, Jessica Rosemary, *The Political Community of Fifteenth-Century Middlesex*, neobjavljena doktorska radnja, London: Royal Holloway University of London, 2003.
- Fügedi, Erik, *Vár és társadalom a 13-14. századi Magyarországon*, Budapest 1977.
- Fügedi, Erik, *The Elefánthy. The Hungarian Nobleman and His kindred*, ur. Damir Karbić, Budapest 1998.
- Given-Wilson, Chris, *The English Nobility in the Late Middle Ages: The Fourteenth-Century Political Community*, Routledge – Kegan Paul, London – New York, 1987.
- Grbavac, Branka, Jurjević (Georgiis, Georgio, Georgii, Giorgis, Georgis, Giorgi, Giorgio, Zorzi, Matheo, Jurin, Jurjev, Gjorgjić, Đorđić), zadarska plemićka obitelj, u: *Hrvatski biografski leksikon*, sv. 6, Zagreb 2005., 634-637
- Heller, Georg, *Comitatus Zagradiensis*, 2 sv., München 1980.
- Hicks, Michael, *Bastard Feudalism*, London – New York 1995.
- Holub, József, Középkori fiúsítások, *Turul* (1927.) 2, str. 85-88.

- Holub, József, *La Praefectio in verum heredem et legitimum successorem* dans l'ancien droit hongrois, *Revue Historique de Droit Français et Étranger* (1931.), str. 487-508.
- Horváth, Richárd, Várak és uraik a késő középkori Magyarországon. Vázlat a kutatás néhány lehetőségéről, u: *Honoris causa. Tanulmányok Engel Pál tiszteletére*, ur. Neumann Tibor – Rácz György, Budapest, 2009., str. 63-104.
- Incze, János, *My kingdom in pledge: King Sigismund of Luxemburg's town pledging policy, case studies of Segesd and Bartfa*, neobjavljena magistarska radnja, Central European University, Budapest 2012.
- Jurković, Ivan, Raseljena plemićka obitelj za osmanske ugroze: primjer Berislavića *de Werhreka de Mala Mlaka* (Dio prvi – Stjepan Berislavić Vrhrički i Malomlački), *Zbornik OPZ HAZU*, sv. 20, Zagreb 2002., str. 125-164.
- Jurković, Ivan, Raseljena plemićka obitelj za osmanske ugroze: primjer Berislavića *de Werhreka de Mala Mlaka* (Dio drugi – Nasljednici Stjepana Berislavića tijekom 16. st.), *Zbornik OPZ HAZU*, sv. 21, Zagreb 2003., str. 119-181.
- Kádas, István, Északkelet-Magyarország szolgabírói a Zsigmond-korban (Archontológia), *Magister historiae. Válogatott tanulmányok a 2012-ben és 2013-ban megrendezett középkorral foglalkozó, mesterszakos hallgatói konferenciák előadásaiból*, sv. 7, Budapest 2014., str. 101-127.
- Kádas, István, *Szolgabírói társadalom Északkelet-Magyarországon a 15. század első felében. Abaúj és Sáros vármegyék példáján*, neobjavljenei diplomski rad, Budapest: Eötvös Loránd Tudományegyetem, 2007.
- Karbić, Damir, "Familiars of the Šubići". Neapolitan Influence on the Origin of the Institution of *Familiaritas* in the Medieval Hungary, u: *La noblesse dans les territoires Angevins à la fin du Moyen Âge*, ur. Noël Coulet – Jean-Michel Matz, Rome 2000., str. 131-147
- Karbić, Damir, Hrvatski plemićki rod i običajno pravo, *Zbornik Odsjeka za povijesne znanosti Zavoda za povijesne i društvene znanosti Hrvatske akademije znanosti i umjetnosti*, sv. 16, Zagreb 1998., str. 73-117.
- Karbić, Damir, Politička moć i rodovska kohezija. Primjer Šubića Bribirskih (12.-15. st.), u: *Izabrane teme iz hrvatske povijesti*, ur. Suzana Miljan – Marko Jerković, Zagreb 2007., str. 97-121.
- Karbić, Damir, *The Šubići of Bribir. A Case Study of a Croatian Medieval Kindred*, neobjavljena doktorska radnja, Budapest: Central European University, 2000.

- Karbić, Damir – Suzana Miljan, Knezovi Zrinski u 14. i 15. stoljeću između starog i novog teritorijalnog identiteta, u: *Susreti dviju kultura. Obitelj Zrinski u hrvatskoj i mađarskoj povijesti*, ur. Sándor Bene, Zoran Ladić i Gábor Hausner, Zagreb 2012., str. 15-43.
- Karbić, Damir – Suzana Miljan, Političko djelovanje kneza Pavla I. Zrinskog (1362.-1414.), *Zbornik Odsjeka za povijesne znanosti Zavoda za povijesne i društvene znanosti Hrvatske akademije znanosti i umjetnosti* 30 (2012.), str. 87-107.
- Karbić, Marija, Dioba posjeda i plemićki rod: primjeri iz Slavonije, *Scrinia Slavonica: godišnjak Podružnice za povijest Slavonije, Srijema i Baranje Hrvatskog instituta za povijest* 10 (2010.), str. 70-86.
- Karbić, Marija, Heiratsstrategien des Kleinadels von Turopolje (Slawonien) im späten Mittelalter, *East and Central Europe*, Budapest, 2002., str. 167-176.
- Karbić, Marija, *Nije, naime, njena duša drugačija nego kod muškarca*. Položaj žena u gradskim naseljima međurječja Save i Drave u razvijenom i kasnom srednjem vijeku, *Žene u Hrvatskoj. Ženska i kulturna povijest*, ur. Andrea Feldman, Zagreb 2004., str. 57-76.
- Karbić, Marija, Plemićka obitelj Mikšić iz roda Levča do početka 16. stoljeća, *Zbornik OPZ HAZU* 32 (2014.), u tisku.
- Karbić, Marija, Položaj plemkinja u Slavoniji u srednjem vijeku, *Historijski zbornik*, god. 59, Zagreb 2007., str. 15-31.
- Karbić, Marija, Property and family in the *nobilis comunitas Campi Zagrebiensis*, rad predan za projekt *Nobility in East and Central Europe* (voditelj: János M. Bak, 1997.-2000.).
- Karbić, Marija, Property Relations and Family Structure of the Nobility in the Sava and Drava *interamnum* in the Middle Ages, u: *Slovensko a Chorvátsko. Historické paralely a vzťahy (do roku 1780) / Slovačka i Hrvatska. Povijesne paralele i veze (do godine 1780.)*, ur. Martin Homza – Ján Lukačka – Neven Budak, Bratislava – Zagreb 2013., str. 238-245.
- Karbić, Marija, *Rod Borića bana. Primjer plemićkog roda u srednjovjekovnoj Požeškoj županiji*, neobjavljena doktorska radnja, Zagreb: Filozofski fakultet Sveučilišta u Zagrebu, 2005.
- Karbić, Marija, Velikaška obitelj Alben i njezina uloga u hrvatskoj povijesti, *Godišnjak Njemačke zajednice. DG Jahrbuch* 19 (2012.), str. 11-29.

- Karbić, Marija – Damir Karbić, *Kostajnica i njezini gospodari tijekom srednjeg vijeka*, u: *Hrvatska Kostajnica 1240.-2000.*, ur. Marija Krupić, Hrvatska Kostajnica 2002., str. 49-60.
- Kekez, Hrvoje, *Plemićki rod Babonića do kraja 14. stoljeća*, neobjavljena doktorska disertacija, Zagreb: Hrvatski studiji Sveučilišta u Zagrebu, 2012.
- Klaić, Nada, *Medvedgrad i njegovi gospodari*, Zagreb 1987.
- Klaić, Nada, *Povijest Zagreba*, knj. 1, Zagreb, 1982.
- Klaić, Nada, *Zadnji knezi Celjski v deželah sv. Krone*, Celje 1991.
- Klaić, Vjekoslav, *Krčki knezovi Frankapani*, Zagreb 1901.
- Klaić, Vjekoslav, *Povijest Hrvata od najstarijih vremena do svršetka XIX. stoljeća*, sv. II/1-2, Zagreb 1901.
- Klaužer, Vedran, *Plemstvo Zagrebačke županije u srednjem vijeku*, neobjavljeni diplomski rad, Zagreb: Hrvatski studiji Sveučilišta u Zagrebu, 2007.
- Kondor, Márta, A királyi kúria bíróságaitól a kancelláriáig. A központi kormányzat és adminisztráció Zsigmond-kori történetéhez, *Századok* 142 (2008.), str. 403-436.
- Kosanović, Ozren, *Državina krčkih knezova – Vinodol, Senj i Krk od početka 14. stoljeća do 1420. godine*, neobjavljena doktorska disertacija, Zagreb: Filozofski fakultet Sveučilišta u Zagrebu, 2012.
- Kosanović, Ozren, Potknežin i vikar kao službenici knezova Krčkih u Senju (1271.-1469.), *Zbornik OPZ* 31 (2013.), str. 1-20.
- Kukuljević Sakcinski, Ivan, *Zrin grad i njegovi gospodari*, Zagreb 1883.
- Kurcz, Ágnes, *Lovagi kultúra Magyarországon a 13-14. században*, Budapest 1988.
- Kurelić, Robert, Pregled obitelji grofova Celjskih, *Historijski zbornik*, god. 59, br. 1, Zagreb 2006., str. 201-216.
- Ladić, Zoran, O plemstvu i svećenstvu srednjovjekovne Slavonije u Rimu 1433. godine. Prilog proučavanju pobožnosti u srednjovjekovnoj Slavoniji, *Povijesni prilozi* 15 (1996.), str. 261-271.
- Laszowski, Emilij, *Grad Ozalj i njegova okolina*, Zagreb 1929.
- Laszowski, Emilij, Hrvatska plemenska općina Cvetkovići, *Vjesnik kr. državnog arhiva u Zagrebu* II/2 (1926.), str. 13-81.
- Laszowski, Emilij, *Povijest Desinca-Prhoća nekoć hrvatske plemenske općine stare županije podgorske*, Zagreb, 1914.
- Laszowski, Emilij, *Povijest plem. općine Turopolja nekoć Zagrebačko polje zvane*, 2 sv., Zagreb, 1910.-1911.

- Lopašić, Radoslav, *Oko Kupe i Korane. Mjestopisne i povjestne crtice*, Zagreb 1895.
- Lopašić, Radoslav, *Obćina Draganićka*, Zagreb, 1883.
- Lopašić, Radoslav, *Bihać i Bihaćka krajina: mjestopisne i poviestne crtice*, Zagreb, 1890.
- Lovrenović, Dubravko, *Na klizištu povijesti (sveta krana ugarska i sveta krana bosanska), 1387-1463*, Zagreb – Sarajevo 2006.
- Majnarić, Ivan, *Srednje i niže plemstvo u širem zadarskom zaleđu od polovice XIV. do polovice XV. stoljeća*, neobjavljena doktorska radnja, Filozofski fakultet Sveučilišta u Zagrebu: Zagreb, 2012.
- Mályusz, Elemér, The four Tallóci brothers, *Quaestiones medii aevi novae* 3 (1998.), str. 137-175.
- Margetić, Lujo, *Hrvatsko srednjovjekovno običajno i nasljedno pravo*, Zagreb 1992.
- Miletić, Drago, *Plemićki gradovi kontinentalne Hrvatske*, Zagreb 2012.
- Miljan, Suzana, Grofovi Celjski, njihovi službenici njemačkog porijekla i Zagorsko kneštvo (comitatus Zagoriensis) krajem srednjeg vijeka (1397.-1456.), *Godišnjak Njemačke narodnosne zajednice. DG Jahrbuch* 19 (2012.), str. 97-117.
- Miljan, Suzana, Plemićka obitelj Krupić iz Velike Mlake u 15. i 16. stoljeću, *Zbornik OPZ HAZU* 29 (2011.), str. 83-125.
- Miljan, Suzana, Nijemci u Turopolju u kasnom srednjem vijeku, *Godišnjak Njemačke narodnosne zajednice. DG Jahrbuch* 18 (2011.), str. 29-50.
- Miljan, Suzana, Obitelj Celjski i Nijemci, službenici njihovih utvrda u Zagrebačkoj i Križevačkoj županiji u kasnom srednjem vijeku (1385.-1456.), *Godišnjak Njemačke narodnosne zajednice. DG Jahrbuch* 20 (2013.), str. 11-22.
- Mirnik, Ivan, The Order of the Dragon as Reflected in Hungarian and Croatian Heraldry, u: *Proceedings of the XXVII International Congress of Genealogical and Heraldic Sciences St Andrews*, 21-26 August 2006, ur. James D. Floyd – Charles J. Burnett, Edinburgh 2008., str. 563-588.
- McFarlane, K. B., Bastard Feudalism, u: *England in the Fifteenth Century. Collected Essays*, London 1981.
- Nikolić Jakus, Zrinka, Čupori Moslavački, *Radovi Zavoda za znanstvenoistraživački i umjetnički rad u Bjelovaru* 4 (2011.), str. 269-300.
- Pálosfalvi, Tamás, *The Noble Elite in the County of Körös (Križevci) 1400-1526*, neobjavljena doktorska radnja, CEU: Budapest 2012.

- Pauly, Michel – François Reinert (ur.), *Sigismund von Luxemburg. Ein Kaiser in Europa – Tagungsband des internationalen historischen und kunsthistorischen Kongresses in Luxemburg, 8.-10. Juni 2005*, Mainz na Rajni 2006.
- Payling, Simon, *Political Society in Lancastrian England. The Greater Gentry of Nottinghamshire*, Oxford 1991.
- Péporté, Pit, Emperor Sigismund and the Land of his Forefathers, u: *Sigismund von Luxemburg. Ein Kaiser in Europa*, ur. Michel Pauly – François Reinert, Mainz na Rajni 2006., str. 61-70.
- Petrić, Hrvoje, Hrvatska historiografija o usponu dinastičke obitelji Celjskih (s posebnim osvrtom na sjeverozapadnu Hrvatsku, Muzejski vjesnik, sv. 18-19, Varaždin 1996., str. 71-74.
- Rady, Martyn, *Land, Nobility and Service in Medieval Hungary*, London 2000.
- Rady, Martyn, *Customary Law in Hungary: Courts, Text and the Tripartitum*, Oxford University Press, 2015.
- Rady, Martyn, Erik Fügedi and The Elefánthy kindred, *The Slavonic and East European Review* 77 (1999.) 2, str. 295-308.
- Rady, Martyn, The Filial Quarter and Female Inheritance in Medieval Hungarian Law, u: *The Man of Many Devices, Who Wandered Full Many Ways... Festschrift in Honor of János M. Bak*, ur. Balázs Nagy – Marcell Sebök, Budapest 1999., str. 422-431.
- Raukar, Tomislav, Grofovi Celjski i hrvatsko kasno srednjovjekovlje, *Historijski zbornik*, god. 36, br. 1, Zagreb 1983., str. 113-140.
- Rupert, Kristina, *Topografija Požeške županije do 1526. godine*, neobjavljeni diplomski rad, Zagreb: Filozofski fakultet Sveučilišta u Zagrebu, 2013.
- Saul, Nigel, *Knights and Esquires: The Gloucestershire Gentry in the Fourteenth Century*, Oxford 1981.
- Somaini, Francesco, Les relations complexes entre Sigismond de Luxembourg et les Visconti, ducs de Milan, u: *Sigismund von Luxemburg. Ein Kaiser in Europa*, ur. Michel Pauly – François Reinert, Mainz na Rajni 2006., str. 157-198.
- Sroka, Stanisław, Methods of constructing Angevin rule in Hungary in the light of most recent research, *Questiones Medii Aevi Novae* 1 (1996.), str. 77-90.
- Stone, Lawrence, Prosopography, *Daedalus* 100 (1971.) 1, str. 46-79.
- Šišić, Ferdo, *Vojvoda Hrvoje Vukčić Hrvatinić i njegovo doba*, Zagreb 1902.

- Teke, Zsuzsa, Niccolò Frangipane il Grande e la sua politica di equilibrio tra Venezia e il Regno d'Ungheria all'epoca di Sigismondo di Lussemburgo, *Quaderni Vergeriani* 9 (2013.), str. 33-40.
- Vančurová, Silvie, *Croatian Students at the University of Prague*, rad predan za tisak.
- Virágos, Gábor, *The social archaeology of residential sites. Hungarian noble residences and their social context from the thirteenth through to the sixteenth century an outline for methodology*, *Archaeolingua. Central European series*, sv. 3, *BAR international series*, sv. 3, Oxford 2006.
- Whelan, Mark, *Catastrophe or Consolidation? Sigismund's Response to Defeat after the Crusade of Nicopolis (1396)*, u: *Between Worlds: The Age of Jagiellonians*, ur. Florin Ardelean, Christopher Nicholson i Johannes Preiser-Kepeller, *Eastern and Central European Studies*, sv. 2, ur. Christian Gastgeber i Alexandru Simon, Wien 2013., 214-227.
- Wright, Susan M., *The Derbyshire Gentry in the Fifteenth Century*, *Derbyshire Record Society*, vol. 3, Chesterfield 1983.
- Yver, Jean, *Égalité entre héritiers et exclusion des enfants dotés, Essai de géographie coutumière*, Paris 1966.
- Zemplényi, Ferenc, *Az európai udvari kultúra és a magyar irodalom*, Budapest 1998.
- Žagar, Mateo, *Hrvatska pisma u srednjem vijeku*, u: *Povijest hrvatskog jezika*, Josip Bratulić et al., Zagreb 2009., str. 107-219.

8. Životopis

Suzana Miljan rođena je 19. ožujka 1985. u Zagrebu, gdje je završila 2003. srednju školu (V. gimnaziju). Od 2003. do 2008. studirala sam jednopredmetni studij povijesti na Hrvatskim studijima Sveučilišta u Zagrebu, kojeg je završila obranivši diplomski rad *Krupiči iz Mlake. Studija obitelji turopoljskog plemstva* (mentor: doc. dr. sc. Marija Karbić). Od 2004. počinje aktivno sudjelovati u projektima Društva studenata povijesti “Ivan Lučić-Lucius”, od znanstvenih kolokvija do izdavanja publikacija društva. Od 2005. do 2008. bila je član predsjedništva Društva studenata povijesti. Također, u tom je razdoblju bila urednik časopisa *Lucius. Zbornika radova studenata povijesti Ivan Lučić-Lucius* i zbornika *Biblioteka Dies historiae*. Od 2005. do 2007. bila je i član studentskog zbora Hrvatskih studija.

Od 1. travnja 2009. zaposlena na Odsjeku za povijesne znanosti Zavoda za povijesne i društvene znanosti HAZU u Zagrebu, na znanstvenom projektu “Latinički izvori, studije i pomagala za društvenu i gospodarsku povijest” (šifra 101-1012604-2601) pod vodstvom dr. sc. Damira Karbića na kojem izdaje izvore i studije vezane uz društvenu povijest srednjovjekovne Slavonije. Sudjeluje i u izdavanju *Zbornika Odsjeka za povijesne znanosti Zavoda za povijesne i društvene znanosti Hrvatske akademije znanosti i umjetnosti*, časopisa *Odsjeka* kao tajnica uredništva.

Doktorski je studij upisala na Hrvatskim studijima Sveučilišta u Zagrebu u jesen 2009. godine, obranila sinopsis disertacije u prosincu 2014., pod mentorstvom dr. sc. Damira Karbića. Tijekom akademske godine 2013./2014. provela je istraživanje u Londonu, na School of Slavonic and East European Studies, University College London, pod mentorstvom Martyna Radyja.

Profesionalni su interesi izdavanje izvora za povijest srednjovjekovne Slavonije, društvu i pravnu povijest s naglaskom na plemstvo, marginalne skupine u srednjovjekovnom gradu te koncept socijalnog kršćanstva. Suraduje na izdavanju građe s Évom B. Halász (MTA-HIM-SZTE-MOL Magyar Medievalisztikai Kutatócsoport) i Krisztinom Arany (Magyar Nemzeti Levéltár Országos Levéltára).

Objavila je zbirku izvora, uredila nekoliko zbornika radova, objavila desetak članaka, prikaza te sudjelovala u petnaestak konferencija i kongresa. Njihov potpun popis dostupan je preko portala Hrvatske znanstvene bibliografije (<http://bib.irb.hr/lista-radova?autor=313913>). Aktivno se služi engleskim i francuskim jezikom, a pasivno mađarskim i njemačkim.

Izbor iz bibliografije:

- Diplomatarium comitum terrestrium Crisiensium (1274–1439). A Körösi comites terrestres okmánytára (1274–1439). Isprave križevačkih zemaljskih župana (1274.–1439.)*, Subsidia ad historiam medii aevi Hungariae inquirendam, vol. 6, Budapest – Zagreb 2014. (koautor: Éva B. Halász).
- At the Edge of the Law: Socially Unacceptable and Illegal Behaviour in the Middle Ages and the Early Modern Period*, Medium Aevum Quotidianum. Sonderband, sv. 28, Krems 2012., 132 str. (koautor: Gerhard Jaritz).
- Zbornik radova s Prve medievističke znanstvene radionice u Rijeci*, Rijeka: FFRi 2014., 229 str. (koautor: Kosana Jovanović).
- Opaske o istraživanju županijskog plemstva i mogućnosti usporedbe s plemićkim društvom Zagrebačke županije u kasnom srednjem vijeku, u: *Zbornik radova s Prve medievističke znanstvene radionice u Rijeci*, ur. Kosana Jovanović – Suzana Miljan, Rijeka: FFRi 2014., str. 101-109.
- Obitelj Celjski i Nijemci, službenici njihovih utvrda u Zagrebačkoj i Križevačkoj županiji u kasnom srednjem vijeku (1385.-1456.), *Godišnjak Njemačke narodnosne zajednice. DG Jahrbuch* 20 (2013.), str. 11-22.
- Političko djelovanje kneza Pavla I. Zrinskog (1362.-1414.), *Zbornik Odsjeka za povijesne znanosti Zavoda za povijesne i društvene znanosti Hrvatske akademije znanosti i umjetnosti* 30 (2012.), str. 87-107 (koautor Damir Karbić).
- Siromasi kasnosrednjovjekovnoga Zagreba, *Povijesni prilozi* 31 (2012.) 42, str. 81-102.
- Knezovi Zrinski u 14. i 15. stoljeću između starog i novog teritorijalnog identiteta, u: *Susreti dviju kultura. Obitelj Zrinski u hrvatskoj i mađarskoj povijesti*, ur. Sándor Bene, Zoran Ladić i Gábor Hausner, Zagreb 2012., str. 15-43 (koautor Damir Karbić).
- Grofovi Celjski, njihovi službenici njemačkog porijekla i Zagorsko kneštvo (comitatus Zagoriensis) krajem srednjeg vijeka (1397.-1456.), *Godišnjak Njemačke narodnosne zajednice. DG Jahrbuch* 19 (2012.), str. 97-117.
- Plemićka obitelj Krupić iz Velike Mlake u 15. i 16. stoljeću, *Zbornik Odsjeka za povijesne znanosti Zavoda za povijesne i društvene znanosti Hrvatske akademije znanosti i umjetnosti* 29 (2011.), str. 83-125.